

Fournitures générales pour

CYCLES & MOTOS

20 Mars 1954



LES PRIX DE CE CATALOGUE SONT NETS POUR AGENTS



TOUTES TAXES AU 10 MARS COMPRISES

Les majorations de taxes autorisées pouvant survenir seront ajoutées sur facture

PORTS
ET
EMBALLAGES

Franco P. V. toutes gares Métropole grandes lignes

1°. Pour toute commande accessoires supérieure à 40.000 francs.

2°. Pour toute commande accessoires à 4 vélos ou 2 cyclomoteurs ou 1 vélomoteur ou 1 moto.

Toute commande d'un montant inférieur est expédiée **port dû**. Emballage facturé au plus juste prix

Les expéditions Vitesse Unique et Colis Poste sont débitées au tarif des Administrations S. N. C. F. ou P. T. T. majorées des frais d'emballage.

CE CATALOGUE A ÉTÉ CRÉÉ POUR VOUS

CONSULTEZ-LE

CONSERVEZ-LE

STOCK IMPORTANT, LIVRAISON IMMÉDIATE LES MEILLEURS PRIX

CONDITIONS GÉNÉRALES DE VENTE

Ce tarif est exclusivement réservé aux fabricants
et Agents de cycles et automobiles patentés

VENTE. — Les prix indiqués sont nets et sans engagement, et peuvent être modifiés sans avis préalable : les commandes sont reçues sous la réserve que les marchandises seront facturées au cours du jour de l'expédition.

EXPÉDITION. — Nos marchandises sont toujours livrables dans nos Usines et voyagent aux frais, risques et périls du destinataire qui a recours contre le transporteur en cas de perte et d'avarie et cela quel que soit le mode d'expédition employé, même en cas de franco.

PAIEMENT. — Les paiements se font à Clermont-Ferrand, à 30 jours mois d'expédition non compris et sur référence d'usage. L'acceptation des traites ou autre mode de règlement ne porte ni novation ni dérogation à cette clause attributive de juridiction.

ÉTRANGER. — Les commandes pour l'étranger doivent être accompagnées de la moitié de leur montant à la commande en francs français, le solde est payable contre documents sans escompte.

RÉCLAMATIONS. — Les réclamations doivent être faites sur feuilles spéciales et dans les cinq jours qui suivent la réception des marchandises ; passé ce délai, elles ne sont plus admises. — Nous rappeler le numéro de la facture.

RETOUR. — Les articles spéciaux ou de réassortiment ne sont jamais repris. — Aucun retour ne sera accepté sans que nous en ayons autorisé le renvoi. Aucun paiement ne peut être retardé, aucune acceptation refusée, sous prétexte de retour, nos notes d'avoir étant automatiquement déduites sur nos relevés du mois courant.

ECHANTILLONS. — Tous les échantillons ou pièces en réparations doivent porter une étiquette indiquant le nom et l'adresse de l'expéditeur et nous parvenir franco en gare de Royat-Chamalières. Il est absolument indispensable d'une lettre séparée nous avise le même jour de cet envoi.

GARANTIE. — La garantie que nous donnons contre les vices de construction d'un défaut résultant de matière ou de fabrication est limitée à la réparation gratuite ou au remplacement des pièces reconnues défectueuses. Les articles en caoutchouc, verre ou dural ne sont pas garantis. En ce qui concerne les articles qui ne sont pas de notre fabrication, la garantie est limitée à celle accordée par les fabricants respectifs.

Le présent tarif ne constitue pas offre, les commandes étant toujours soumises à acceptation de notre part, qu'elles soient remises à nos voyageurs ou à nous-mêmes.

Tous différends seront de la compétence exclusive du Tribunal de Commerce de Clermont-Ferrand, même en cas de pluralité de défendeurs, demande incidente ou appel en garantie.

Toute commande accuse réception formelle des conditions ci-dessus.

TÉLÉPHONE :
72-73 Clermont-F^d
TÉLÉGRAMME :
Favor Clermont-F^d
R. C. Clermont 5385

FAVOR

Clermont-Ferrand

Gare de réception :
ROYAT-CHAMALIERES

Chèques Postaux :
1-41 Clermont-F^d

TOUS LES ACCESSOIRES

CYCLES	Pages	2 à 18
CYCLOMOTEURS	-	20 à 25
VÉLOMOTEURS-MOTOS	-	26 à 39
OUTILLAGE	-	19
REMORQUES	-	2



*La plus ancienne
et la plus importante maison
du Centre de la France*

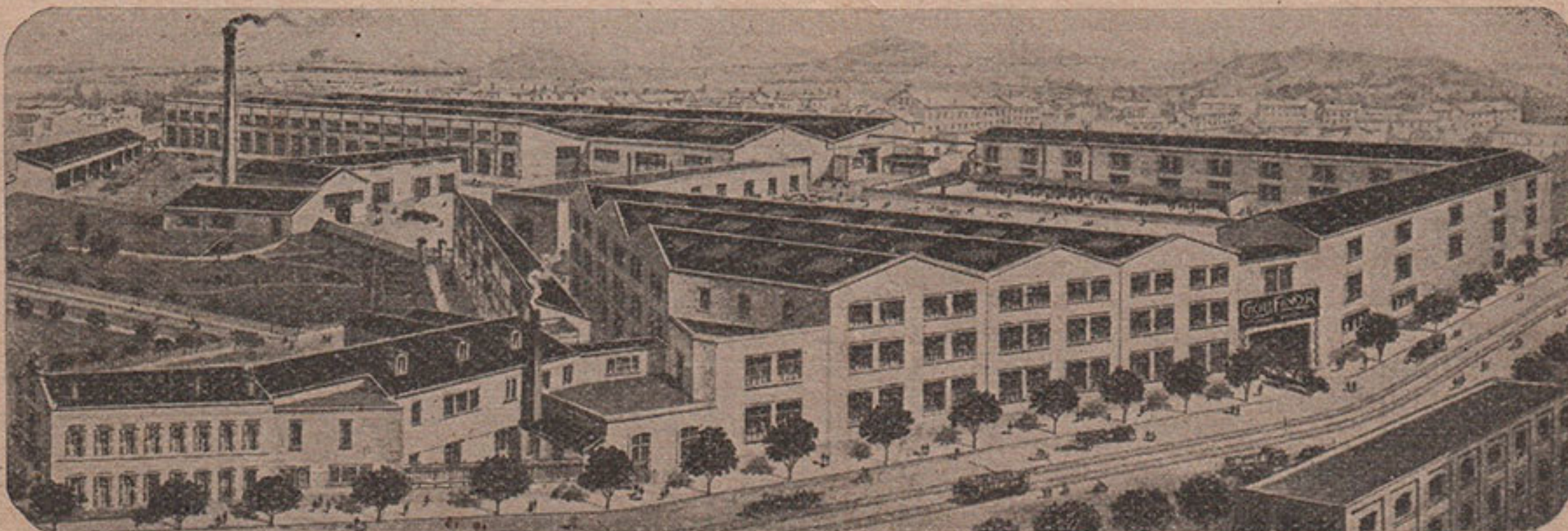

NOS USINES DE CLERMONT-FERRAND
(Superficie 15.500 m²)

TOUS LES ARTICLES PORTÉS AU CATALOGUE SONT LIVRABLES IMMÉDIATEMENT
(Bien Spécifier le Numéro des Articles en passant Commande)

130

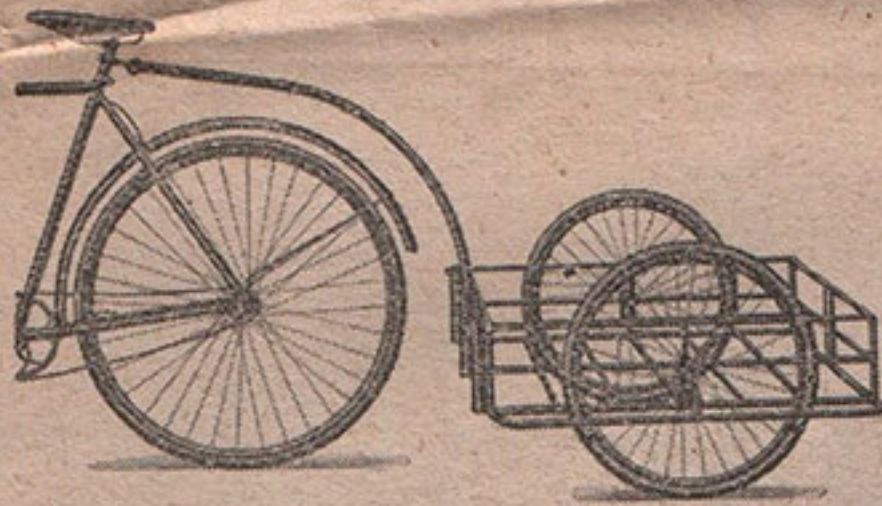

Numéros

REMORQUE EXTRA-LÉGÈREChâssis entièrement tube acier, 0,60x0,75
Charge utile 125 kg., poids 12 kg.1021 Remorque avec pneus 500x35 .. la pièce 7.500 »
1022 — — bandages 500x38 — 7.500 »**MOYEUX REMORQUES**

1031 Avant avec axe de 9,5 la paire 425 »

PRIX

JANTES REMORQUES (Email aluminium)1041 400 x 35 A 36 trous..... la paire 425 »
1042 500 x 35 A 36 trous..... — 425 »
1043 500 x 38 à talons 36 trous — 590 »**RAYONS ET ECROUS REMORQUES**1051 Rayons de 15 long. 160 le cent 280 »
1052 Rayons de 15 long. 210 — 280 »
1053 Ecrous de rayons de 15 — 240 »**ROUES DE REMORQUES
(Rayons de 15 - Moyeux Axe de 9,5)
avec jantes email aluminium**1061 Pour pneumatiques 400 x 35 A ... la paire 1.450 »
1062 — — 500 x 35 A ... — 1.450 »
1063 — bandages à talons 500 x 38 .. — 1.650 »
1071 Bandages 500 x 38 pour roues 1063 — 650 »**NOS ROUES MONTÉES S'ADAPTENT SUR LES AXES DE REMORQUE MICHELIN****COLORIS**

Cadres enfant : Email transparent rouge

Autres modèles : Email transparent

Rouge, bleu, vert

Décors et filets assortis

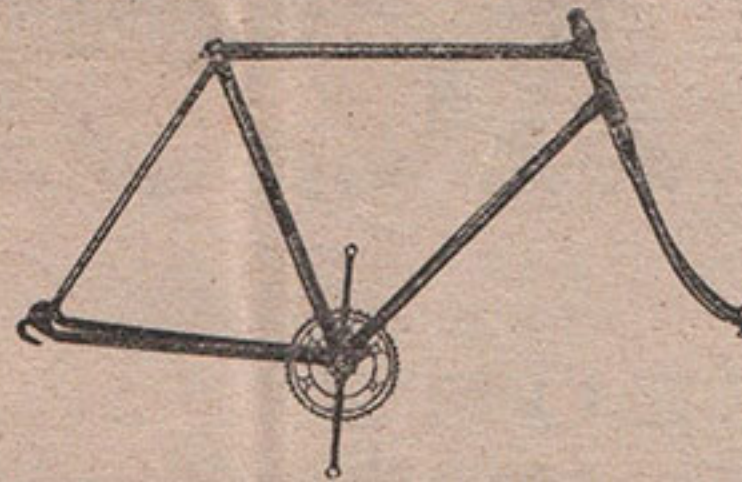
**HAUTEUR DES CADRES**

Homme tous modèles, hauteur 57

Dame, mixte, berceau, hauteur 52

Enfant, hauteur 35, 40, 45, 50

CADRES SERIE LUXE. Email transparent couleur, décors et filets

Cadres pattes renversées, manivelles nervurées, 5 attaches. Série direction luxe crantée. Pièces chromées. Fourche avec tube renforcé. Toutes pièces suivantes soudées : porte-pompe, attaches-gaines, patte de dynamo, patte et manette de dérailleur, attaches-carter. Livrés avec tige de selle

1090 Cadre demi-course pour roues de 700 C sans carter ni porte-bagage..... la pièce 3.800 »
1091 Cadre homme demi-ballon, porte-bagage soudé et carter attache 3 pts. Pour freins ordinaires — 3.950 »
1092 — — — — — tasseaux — 4.000 »
1093 — porteur — — — — porteur avec renfort pour Torpédo.. — 4.100 »
1094 — dame — — — — attache 3 pts. Pour freins ordinaires — 4.100 »
1095 — mixte — — — — — — — — — 4.100 »**CADRES MIXTE ET BERCEAU NOUVEAUX MODÈLES
(2 petits tubes directs de la direction aux pattes arrières)**1096 Cadre mixte demi-ballon, porte-bagage soudé et carter attache 3 pts. Pour freins ordinaires la pièce 4.300 »
1097 — — — — — tasseaux — 4.350 »
1098 — berceau — — — — — ordinaires — 4.300 »
1099 — — — — — tasseaux — 4.350 »
1111 — Enfant mixte, haut. 35, 40, 45, 50, roues de 450, 500, 550, 600 — 3.700 »**CADRES SERIE GRAND LUXE**

(Les mêmes que ci-dessus mais avec raccords finement ajourés et supports de freins tasseaux)

1121 Cadre homme 1/2 ballon, porte-bagage soudé avec 2 sacoches métalliques, carter attache 3 pts la pièce 5.300 »
1122 — Mixte — — — — — — — — — 5.800 »
1123 — Berceau — — — — — — — — — 5.800 »**CADRES COURSE GRAND LUXE. Raccords finement ajourés. Gabarit spécial.**1131 Course Amateur. Tubes légers, manivelles 3 branches, pour roues 700 C la pièce 5.000 »
1132 Course Compétition. Tubes Vitus. Série direction et manivelles Stronglight avec double plateau. — 10.200 »**PIÈCES POUR RÉPARATION OU MONTAGE DE CADRES OU FOURCHES****TUBES ET RACCORDS**1201 Tube de cadre de 26 ^{m/m} la pièce 75 »
1202 — — de 28 ^{m/m} — 80 »
1203 Série de 3 tubes Durfort légers .. la série 600 »
1204 Tubes arrière base la paire 135 »
1206 — — montants — 135 »
1221 Douille direction, autogène, long. 130 la pièce 35 »
1222 Raccord direction 26 ou 28 ^{m/m} .. — 60 »
1224 — de selle — 65 »
1225 Boîte de pédalier autogène — 80 »
1226 — — à braser — 160 »
1231 Tête de fourche route ou course.. — 100 »
1232 — — 1/2 ballon — 100 »
1233 — — enfant — 85 »
1241 Tube de fourche fileté 25 ^{m/m}.... — 80 »
1251 Fourreaux de fourche sans patte, la paire 150 »
1252 — — avec — — 190 »
Entretoise arrière, haut la pièce 10 »
— base — 5 »**PIÈCES A SOUDER OU BRASER**1261 Patte avant de fourche, œil double. la paire 15 »
1263 — arrière renversée — 30 »
1271 Porte-pompe l e s 10 70 »
1272 Pièce attache-gaine 1 tunnel — 20 »
1273 — — 3 — — 26 »
1274 Pièce butée de gaine simple — 30 »
1275 — — — double — 30 »
1276 — — — triple — 35 »
1277 — de patte de dérailleur — 110 »
1278 — de manette dérailleur — 110 »
1279 Patte d'attache carter — 36 »
1280 — — dynamo — 45 »
1281 Tasseaux de frein à braser — 170 »**BRASURE - BORAX - GOUPILLES - DÉCALQUES**1291 Borax Auschine l e k g 200 »
1292 Brasure laiton en fil de 4 ^{m/m} — 525 »
1293 Goupilles pour montage cadre et fourche le cent 100 »
1301 Décalque pour manchon de cadre. l e s 10 50 »



Kuméros	DESCRIPTION	PRIX
FOURCHES BRUTES (émail antirouille)		
1501	Fourche route 700 Standard brute la pièce	480 »
1502	— course 700 C — —	480 »
1503	— demi-ballon — —	480 »

Kuméros	DESCRIPTION	PRIX
FOURCHES EMAIL TRANSPARENT (avec filets)		
1511	Fourche route 700 Standard émail la pièce	600 »
1512	— — 700 C — —	600 »
1513	— demi-ballon — —	600 »

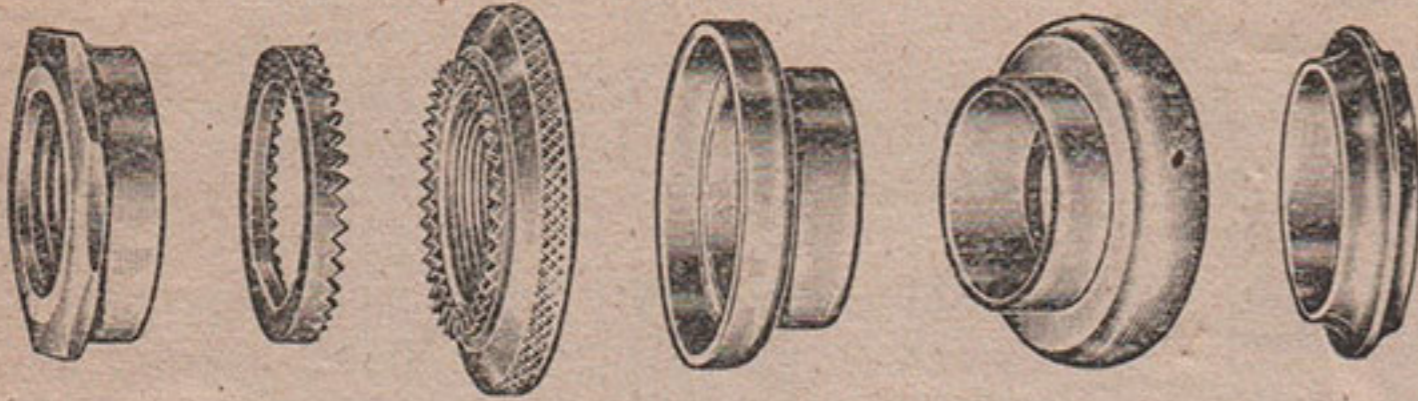

Kuméros	DESCRIPTION	PRIX
JEUX DE DIRECTION COMPLETS		
1551	Nickelé, roulement normal	125 »
1552	— cranté, roulement normal	145 »
1553	Luxe chromé, cranté, roulement normal..	165 »
1554	Grand luxe, cranté, roulement Brampton.	180 »
1555	Grand luxe, cranté, roulem. Stronglight P 3	365 »
1556	Enfant, nickelé 23x26	135 »

Kuméros	DESCRIPTION	PRIX
PIÈCES DE DIRECTION		
1561	Contre-écrou de direction	45 »
1562	Rondelle	4 »
1563	Rondelle crantée	15 »
1564	Cuvette direction filetée	60 »
1565	Cuvette direct. emmanchement H.	40 »
1566	— — — — B.	40 »
1567	Cône de fourche	35 »



Kuméros	DESCRIPTION	PRIX
JEUX DE PÉDALIERS DE 35		
le jeu comprend : 1 axe, 2 cuvettes, 1 contre-écrou		
1601	Jeu de pédalier déporté complet le jeu	175 »
1602	— — — non déporté complet — —	175 »
1604	Jeu de péd. Stronglight compl...	365 »

Kuméros	DESCRIPTION	PRIX
PIÈCES DÉTACHÉES DE PÉDALIER		
1611	Axe de pédalier déporté	75 »
1612	— — — non déporté	75 »
1613	Cuvette de pédalier droite 35 ..	45 »
1614	— — gauche 35 ..	45 »
1615	Contre-écrou — 35 ..	20 »
1616	Cuvette de pédalier droite 35-2..	55 »
1617	— — gauche 35-2..	55 »
1618	Contre-écrou de pédalier 35-2...	30 »

Kuméros	DESCRIPTION	PRIX
BILLES DE ROULEMENTS		
1651	Billes de 3,17	65 »
1652	— 3,96	90 »
1653	— 4,76	115 »
1654	— 5	150 »
1655	— 5,50	145 »
1656	— 6	195 »
1657	— 6,35	185 »
1658	— 6,50	215 »
1659	— 7,94	250 »
1681	Jauge à billes	80 »



1702	Manivelle gauche chromée..... la pièce	210 »
------	--	-------



1712	Manivelle filetage 48 chromée... la paire	475 »
1713	Contre-écrou de manivelle 48.. la pièce	20 »



1717	Manivelle 5 attaches chromée... la paire	475 »
------	--	-------

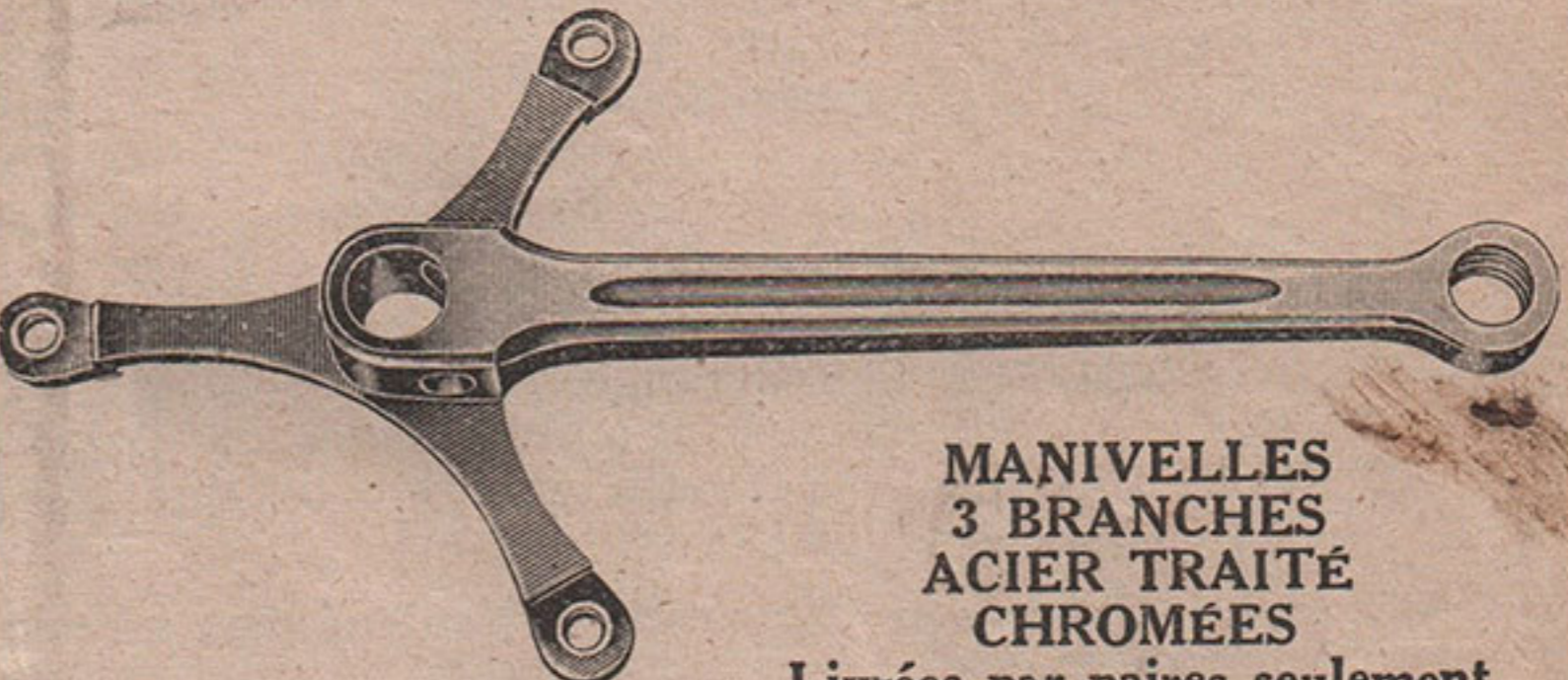

MANIVELLES 3 BRANCHES ACIER TRAITÉ CHROMÉES

Livrées par paires seulement

1721	3 branches serties déportées ... la paire	550 »
1725	3 — forgées non déportées —	850 »
1726	3 — — déportées ... —	850 »
1727	3 — Stronglight déportées. —	1160 »



MANIVELLES ENFANTS AVEC PIGNON SERTI

La série comprend : 1 manivelle gauche et 1 manivelle droite avec pignon.

1731	Longueur 110 pignons 32 dents la série	450 »
1732	— 130 — 36 — —	460 »
1733	— 150 — 40 — —	475 »

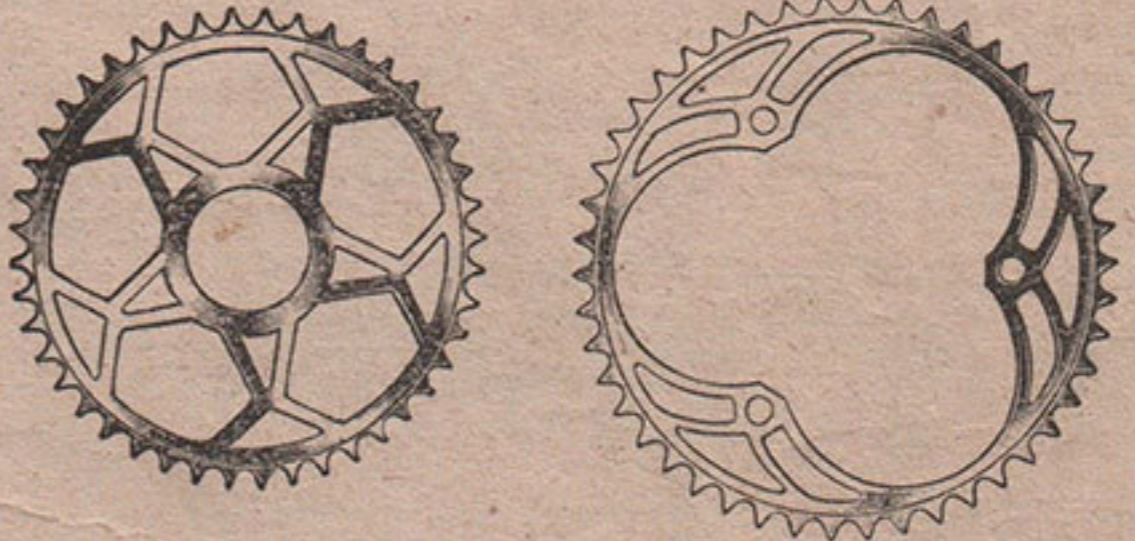

PIGNONS PÉDALIER CHROMÉS (Double repos de chaîne)

1752	44 dents filetage 48 ou 5 attaches la pièce	190 »
1753	46 — — — — —	195 »
1754	48 — — — — —	200 »
1761	46 dents 3 branches, chaîne 3 m/m	200 »
1762	48 — 3 — — 3 m/m	205 »
1763	44 — 3 — — 2,38	210 »
1764	46 — 3 — — 2,38	210 »
1765	48 — 3 — — 2,38	215 »

POUR LES DOUBLE PLATEAUX, voir pages 8 et 9
 POUR LES MANIVELLES
 ET PIGNONS CYCLOMOTEURS, voir page

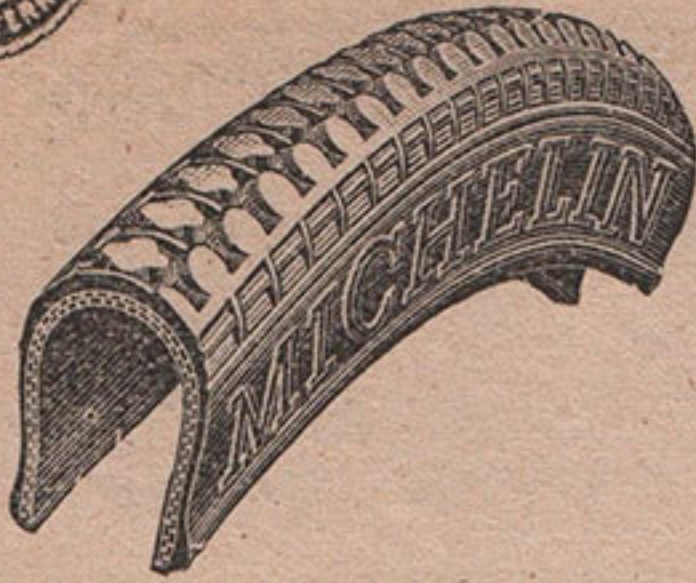

PNEUMATIQUES VÉLO - VÉLOMOTEUR - MOTO

"MICHELIN"

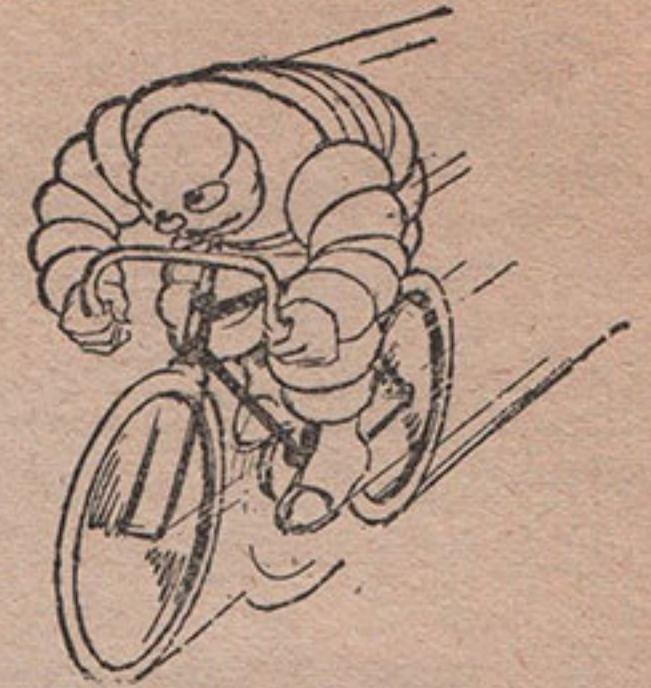

JANTES	TYPES	DIMENSIONS	ENVELOPPÉS		CHAMBRES		PAR 20 GARNITURES	
			NUMÉROS	PRIX	NUMÉROS	PRIX	NUMÉROS	PRIX
A	Enfant	400 x 35 A noir	3201	323	3301	168	3401	943
—	—	450 A noir	3202	300	3302	169	3402	900
—	—	500 A confort rouge	3204	431	3304	176	3404	1.166
—	—	550 A confort rouge	3206	370	3306	180	3406	1.056
—	—	600 A confort rouge	3208	443	3308	184	3408	1.204
B	Route	650 x 35 B noir	3210	340	3310	187	3410	1.010
—	—	650 x 35 B rouge	3211	390	3311	187	3411	1.106
—	—	700 x 35 B noir	3212	368	3312	191	3412	1.072
—	—	700 x 35 B rouge	3213	424	3313	191	3413	1.180
—	Course	700 x 30 B rouge	3215	380	3315	182	3415	1.080
—	Demi-Ballon	650 semi-confort noir	3216	375	3316	193	3416	1.090
—	—	— — rouge	3217	434	3317	193	3417	1.204
—	—	— — Tandem ..	3218	616	3318	193	3418	1.552
C	Route	700 x 35 C noir	3222	357	3322	191	3422	1.050
—	—	700 x 35 C rouge	3223	400	3323	191	3423	1.135
—	Course	700 C rouge	3224	350	3324	182	3424	1.022
B	Cyclomoteur	600 x 50 B ballon blanc	3227	575	3327	222	3427	1.530
C	TUBULAIRES	700 C entièrement couvert.	3270	840				
C	MICHELIN	700 C demi-couvert	3271	990				

UNE GARNITURE COMPREND
2 ENVELOPPES et 2 CHAMBRES

Le prix par 20 garnitures s'entend pour un minimum de 20 garnitures complètes en pneus vélo

PNEUMATIQUES VÉLOMOTEURS ET MOTOS	TYPE ZZ		TYPE FLECHE D'OR		CHAMBRES		
	NUMÉROS	PRIX	NUMÉROS	PRIX	NUMÉROS	PRIX	
Vélocoteur	600 x 55 C 24 x 2 1/4	3228	1.090		3328	230	
—	600 x 65 ZZ 2.75 x 19	3230	1.460		3330	325	
Moto	25 x 3 3.00 x 19	3232	1.945	3432	2.180	3332	490
—	26 x 3.25 3.25 x 19	3233	2.310	3433	2.560	3333	490
—	26 x 3.50 3.50 x 19	3234	2.500	3434	3.015	3334	540
—	27 x 4 3.75 x 19	3235	2.790	3435	3.245	3335	540



- 3441 Valve vélo Presta les 10 350 »
- 3442 Valve moto Presta — 950 »
- 3443 Bouchon de valve vélo — 35 »
- 3444 Bouchon de valve moto (2 pièces) — 250 »
- 3445 intérieur de valve moto complet. — 160 »



CONTROLEUR de PRESSION MICHELIN

- 3451 Pour chambre vélo (Gage)..... la pièce 430 »
- 3452 Pour chambre moto (Frion).... — 430 »



- 3461 Ruban mèche coton 650 la pièce 20 »
- 3462 — caoutchouc 400 à 650... — 23 »
- 3463 — — 600x55 (17^{m/m}) — 40 »
- 3464 — — 600x65 (17^{m/m}) — 60 »
- 3465 — — 25x3 (27^{m/m}) — 70 »
- 3466 — — 26x3,50 (33^{m/m}) — 70 »



- 3471 Démonte-pneus vélo acier la paire 10 »
- 3472 — — Le Plus Vite, le sachet de 3 65 »
- 3473 — — Moto la paire 32 »

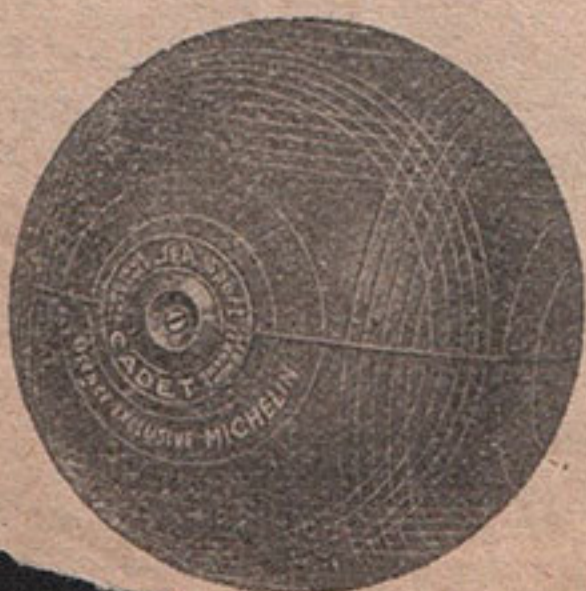

BALLES ET BALLONS LICENCE

- 3481 Balles increvables 65 ^{m/m} la pièce 62 »
- 3482 — — 85 ^{m/m} — 75 »
- 3483 — — 100 ^{m/m} — 105 »
- 3484 Ballons à valves JUNIOR 135 ^{m/m} — 260 »
- 3485 — — CADET 170 ^{m/m} — 355 »
- 3486 — — CONFORT 180 ^{m/m} — 370 »
- 3487 — — ASSOCIATION 220 ^{m/m} .. — 440 »
- 3488 — — BASKET 240 ^{m/m} — 485 »



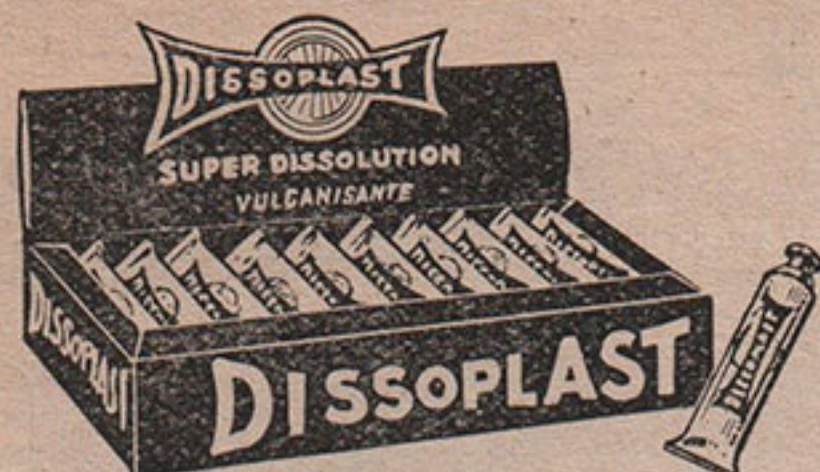

LIVRÉE EN BOITES DE 20 TUBES

3492 La boîte de 20 tubes N° 3.... 245 »
 3493 — — 20 — N° 6.... 340 »



POT DISSOLUTION
1/4 de litre

3494 La pièce ... 88 »



grandeur naturelle

ÉTUI RÉPARATION DISSOPLAST

en aluminium, couvercle formant râpe
 3496 L'étui ... 43 »
 Par 10 étuis nous livrons sur tableau



RUSTINE N° 1



3511 Pochette « Rustine » N° 1 vélo la pièce 12,50 le cent 1.150
 3512 Nécessaire — 149 bis vélo, boîte métal La pièce 43 »
 3513 — — N° 3 Moto — carton 50 »
 3514 — — N° 4 — — métal 120 »
 3515 — — B — — métal 95 »
 3516 Feuille — B 1 — 275x80 43 »
 3517 — — F bis Atelier 1000x80 . 115 »



RUSTINE B

SPÉCIALITES "JANTEX"

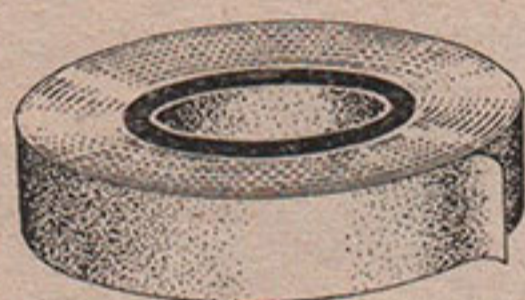

CHATTERTON « NOVELO »

Ruban caoutchouté supérieur en rouleaux de largeur 15 m/m

N° 3521 Blanc... le rouleau 55 »
 N° 3522 Noir... le rouleau 55 »
 Par 10 rouleaux, nous livrons en étui carton rond



TRESSE FORTE CHEVRONNÉE

Rouleaux de 2m50x21 m/m, 5 couleurs
 Bleu, blanc, rouge, vert, jaune

N° 3523 La boîte de 1 rouleau 72 »
 Par 20 boîtes 68 »
 Par 20 boîtes nous livrons en coffret publicitaire



JANTEX

Ruban extra pour coller les boyaux

N° 3524 La boîte de 1 rouleau 56 »
 Par 20 boîtes 52 »
 Par 20 boîtes nous livrons en coffret publicitaire

JANTEOL

Ruban protège couture de boyaux

N° 3525

Le rouleau . 45 »



RUBAN

Mat. plast. brillante
 2m50x0,02
 Bleu, blanc, rouge, vert, aluminium
 N° 3528

Le roul. 60 »



FIL BOYAU JANTEX

en lin câblé

Livré sur carte avec aiguille

N° 3526

La carte 27 »



3540 Pompe acier 40x24 émail alu... la pièce 185 »
 3541 — dural 30x24 Tornade ... 150 »
 3542 — — 40x24 — — 155 »
 3543 — cuivre chromé 30x24.... 250 »
 3544 — — — 40x24.... 265 »
 3546 — Tornade couleur 48x24... 240 »
 (rouge, bleu, vert, or)
 3548 Pompe Zefal couleur 48x22 378 »
 (rouge, bleu, vert, or, tricolore)
 En tableaux de 5 coloris assortis
 3549 Pompe Moto émail noir 40x30... 310 »
 3550 — Mistral moto 40x28... 600 »
 3551 — Michelin moto auto 40x30 — 1.165 »
 3553 — d'atelier 45x40 860 »
 3554 — d'atelier double effet 18x72 — 800 »



3570 Raccord de pompe guipé 20 c/m .. la pièce 23 »
 3571 — caout. strié 15 c/m .. — 16 »
 3572 — caout. entoilé 15 c/m .. — 23 »
 3573 — — 20 c/m .. — 27 »
 3574 — Mistral moto 35 c/m .. — 40 »
 3575 — rapide vélo en laiton. — 30 »
 3576 — d'atelier Cholain — 125 »



CUIR DE POMPE

Les 10

3581 de 24 70 »
 3582 de 28 90 »
 3583 de 30 100 »



PORTE-POMPE A COLLIER

N° 3578

La p...

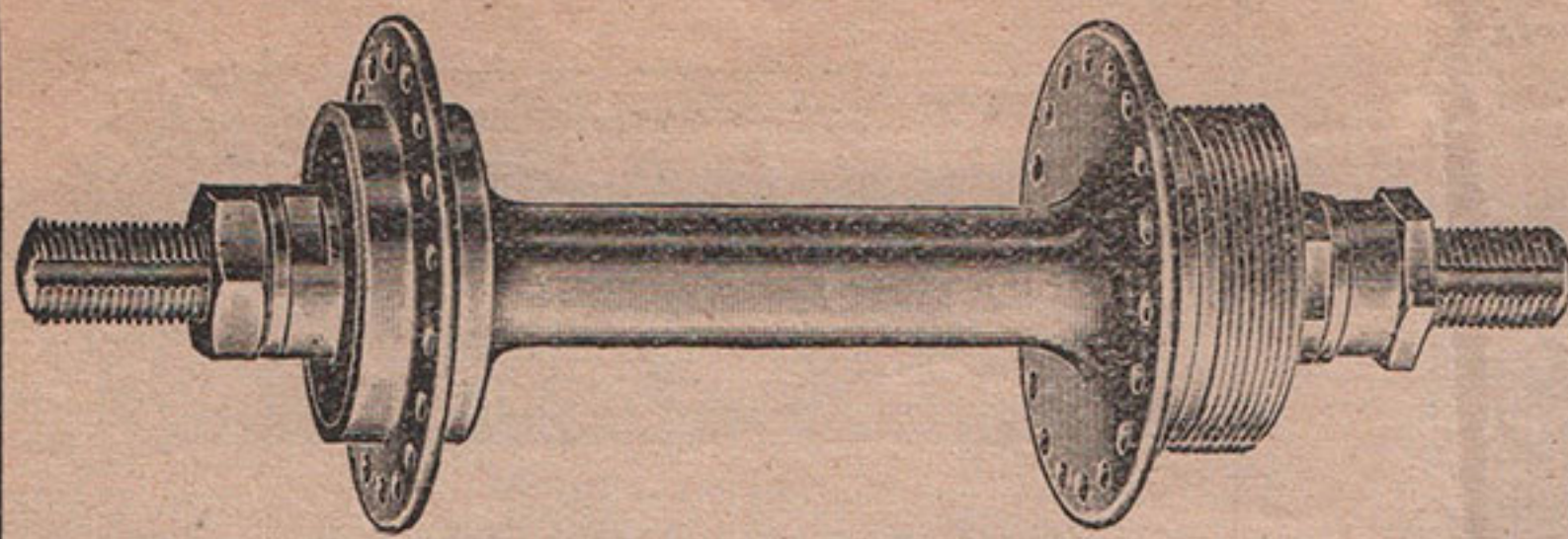

Numéros	MOYEUX NORMAUX	PRIX
3601	Décolletés 34-7 Nickelés la paire	400 »
3602	l'avant	190 »
3603	l'arrière	220 »
3604	Décolletés 34-7 Chromés la paire	430 »
3605	l'avant	210 »
3606	l'arrière	230 »
3607	Arrière chromé 2 filetages 34-7 .. la pièce	240 »
3612	Enfant, filetage 32, chromés la paire	380 »
MOYEUX DURALUMIN		
3622	Sprinter à grandes ailettes la paire	1.145 »
3623	Campagnolo grand luxe —	900 »

MOYEUX REMORQUES (voir page 2)

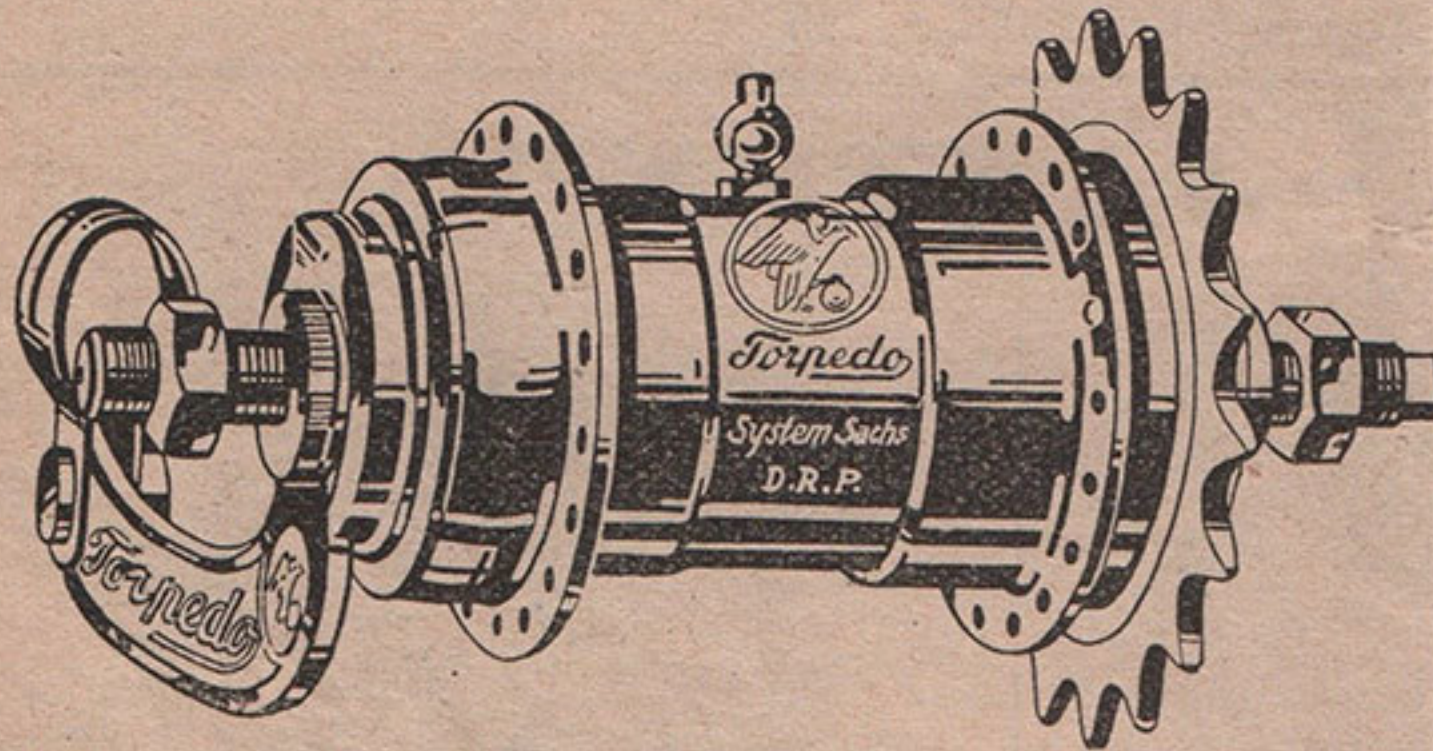

3631 | Torpedo roue libre et frein chromé la pièce | 2.050 »

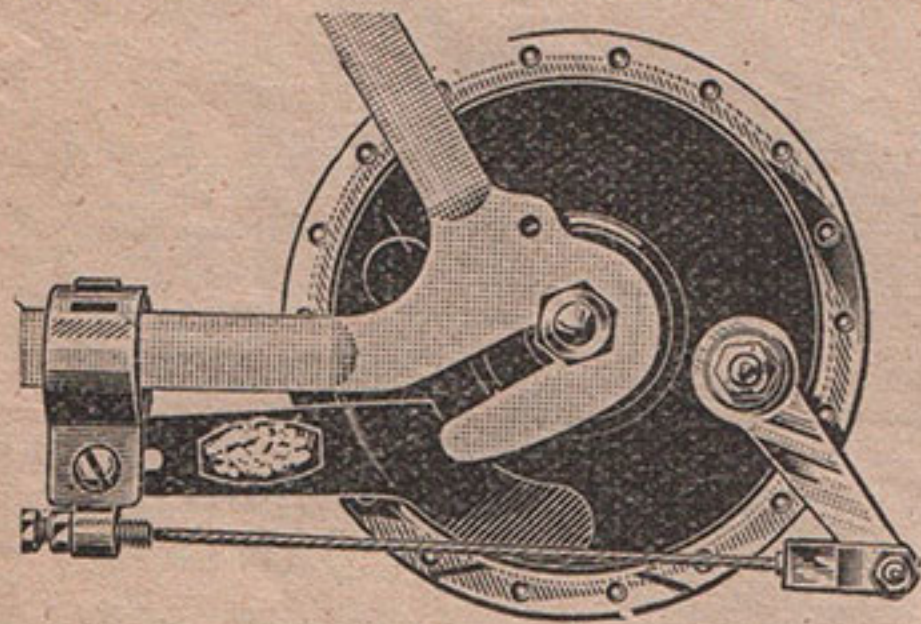

**MOYEUX CYCLES
FREIN TAMBOUR
CHROMÉS**

livrés
sans transmission

3632	Idéal, frein tambour de 90 m/m l'avant	890 »
3633	— — — — — l'arrière	925 »
3634	Avant tandem (sans frein) la pièce	250 »
3635	Arrière tandem tambour de 120 . —	1.440 »

Pièces détachées freins tambour cycles (voir page 20)
Moyeux cyclomoteurs (voir page 20)
Moyeux vélomoteurs, motos (voir page 31)

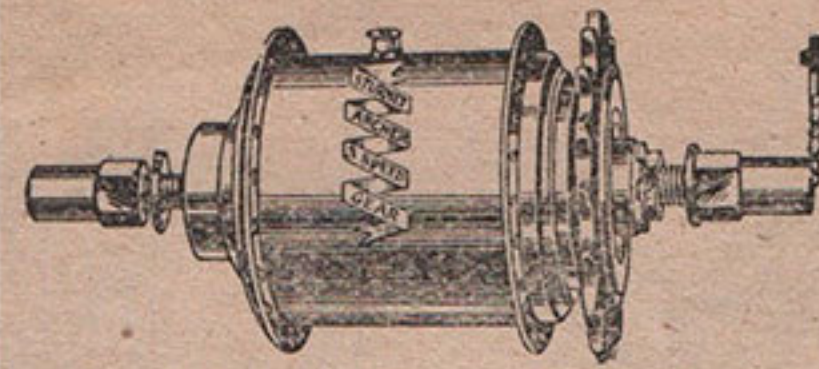

**MOYEUX
STURMEY-ARCHER
Commande au guidon**

Numéros		PRIX
3643	3 vitesses chromé la pièce	3.730 »
3644	4 — — — — — — —	5.235 »
3645	3 — et frein tambour chromé —	5.730 »

PIECES DE MOYEUX NORMAUX



3651	Axe de moyeu avant nu 8 m/m ... la pièce	14 »
3652	— — — arrière nu 9,5 —	18 »



3653	— avant gros cônes complet .. —	65 »
3654	— arrière — — — — — .. —	75 »



3655	— avant petits cônes complet . —	60 »
3656	— arrière — — — — — .. —	65 »

Livrés sans écrous d'axe

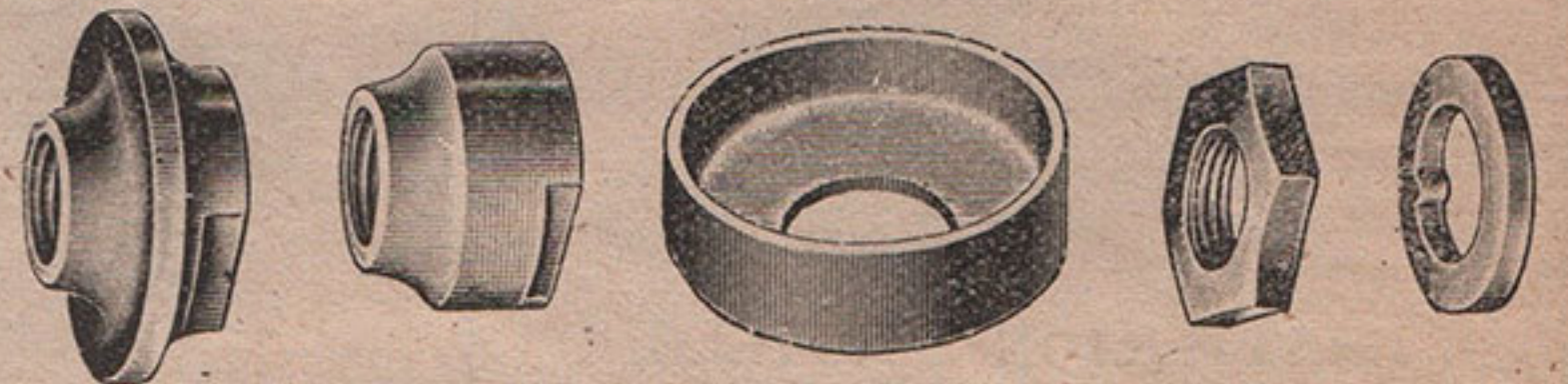

3657	Cônes avant gros cône —	15 »
3658	— arrière — — — — — — —	20 »
3659	— avant petit cône —	16 »
3660	— arrière — — — — — — —	16 »
3661	Cuvette moyeu lisse décollée .. —	15 »
3662	Contre-écrou de pignon moyeu .. —	15 »
3663	Ecrou d'axe de 8 m/m les 10	40 »
3664	— — de 9,5 m/m —	45 »
3665	Contre-écrou d'axe de 8 m/m —	40 »
3666	— — — de 9,5 m/m .. —	45 »
3667	Rondelle à ergot d'axe de 8 m/m —	16 »
3668	— — — de 9,5 m/m —	16 »

Pièces détachées freins tambour cycles (voir page 20)



3681	Écrous à oreilles légers de 8 et 9,5 la paire	25 »
3682	— — — laiton — — — — —	42 »

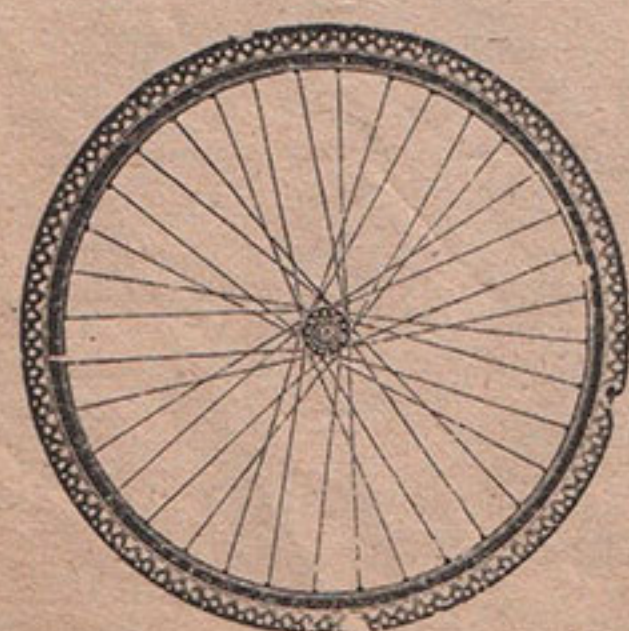

Numéros	ROUES MONTÉES POUR CYCLES	PRIX
3711	650 Standard, jantes émail aluminium, moyeux nickelés la paire	1.325 »
3712	700 — — — — — — — — — — —	1.375 »
3713	450 - 500 - 550 550 x 35 A jantes nickelées, moyeux nickelés ... —	1.340 »
3714	650 Standard, jantes nickelées, moyeux nickelés —	1.450 »
3715	650 — — — chromées — — — chromés —	1.500 »
3716	700 — — — — — — — — — — —	1.550 »
3717	700 Course C — — — — — — — — — — —	1.550 »
ROUES MOYEUX FREIN TAMBOUR ET TORPEDO (Rayons 11 x 13)		
3731	650 Standard jantes chromées, moyeux frein tamb. de 90 avant. la pièce	1.485 »
3732	650 — — — — — — — — — — — 90 arrière —	1.520 »
3733	650 — — — — — — — — — — — avant chromé sans frein —	750 »
3734	650 — — — — — — — — — — — arrière Torpédo chromé —	2.715 »

Remorques, page 2
Cyclomoteur, page 20



Numéros

**JANTES VÉLO
ACIER ÉMAIL ALUMINIUM**

3811	Jantes 650 Standard	la paire	450 »
3812	— 700 — route	—	490 »

JANTES REMORQUES (voir page 2)

JANTES VÉLO ACIER NICKELÉES

3831	450 x 500 x 550 A 32 trous	la paire	525 »
3832	600 A - 32 trous	—	540 »
3833	650 Standard 36 trous	—	550 »

JANTES VÉLO ACIER CHROMÉES

3842	650 Standard	la paire	625 »
3845	700 Standard route	—	675 »
3847	700 Course C	—	675 »
3848	600 x 38 B - 36 trous (cyclomoteur)	—	740 »

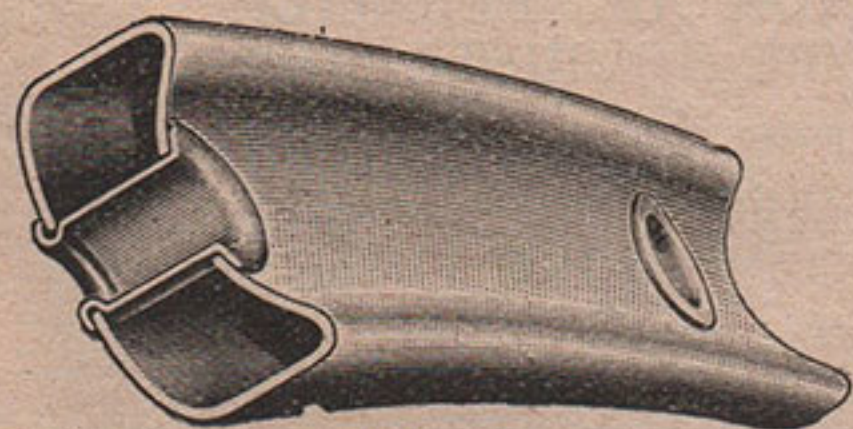

JANTES VÉLO DURALUMIN

3861	650 Standard demi-ballon Mavic	la paire	1.200 »
3862	700 C boyaux Super-Champion .	—	1.800 »
3863	700 C — Ambrosio (ital.) ...	—	1.450 »



JANTES VÉLOMOTEUR ET MOTO

Livrées en 36 ou 40 trous, perçage embouti

BRUTES		CHROMÉES	
Numéros	La paire	Numéros	La paire
Jantes 600x55 C	3871 720 »	3881 1.200 »	
— 600x65	3872 640 »	3882 1.100 »	
— 24x2,375	3873 950 »	3883 1.950 »	
— 25x3	3874 950 »	3884 1.950 »	
— 26x3,25	3875 1.275 »	3885 2.325 »	
— 26x3,50	3876 1.325 »	3886 2.500 »	
— 27x4	3877 1.325 »	3887 2.500 »	

Les jantes chromées ne se livrent qu'en 36 trous



3891	Rondelles de jantes rondes	le mille	125 »
3892	— — ovales	—	150 »



Numéros

**BOITE DE 100 RAYONS EXTRA
livrés avec écrous Presta nickelés**

3901	10 x 12 taraudés longueur	302 ..	la boîte	380 »
3902	— — —	300 ..	—	380 »
3903	— — —	298 ..	—	380 »
3904	11 x 13 — — —	305 ..	—	380 »
3905	— — —	282 ..	—	380 »
3906	— — —	280 ..	—	380 »

**RAYONS SPÉCIAUX 10 x 12 1/2 LAQUÉS
(Spécial course - HAUTE RÉSISTANCE)**

3911	10 x 12 spéciaux taraudés	278 ..	le cent	340 »
3912	— — —	298 ..	—	340 »
3913	— — —	300 ..	—	340 »
3914	— — —	303 ..	—	340 »
3915	— — —	305 ..	—	340 »

RAYONS 11 x 13 INOXYDABLES

			le cent	le mille
3921	11 x 13 taraudés longueur	308 ..	210 »	1.800 »
3922	— — —	305 ..	210 »	1.800 »
3923	— — —	303 ..	210 »	1.800 »
3924	— — —	300 ..	210 »	1.800 »
3926	— — —	282 ..	210 »	1.800 »
3927	— — —	280 ..	205 »	1.750 »
3928	— — —	267 ..	205 »	1.750 »
3929	— — —	260 ..	205 »	1.750 »
3930	— — —	235 x 210 x 185 ..	205 »	1.750 »

RAYONS DE 15 TARAUDÉS

3931	Rayons de 15 taraudés	le cent	280 »
------	-----------------------------	---------	-------

Longueurs en stock : 158, 162, 195, 196, 197, 199, 210, 220, 225, 233, 235, 238, 240, 242, 245, 248, 253, 267, 280.

RAYONS DE 17 TARAUDÉS

3941	Rayons de 17 taraudés	le cent	320 »
------	-----------------------------	---------	-------

Longueurs en stock : 199, 207, 209, 216, 223, 227, 240, 242.

RAYONS SIMPLES NON TARAUDÉS

3951	13 non taraudés	le cent	200 »
3952	15 — — —	—	280 »
3953	16 — — —	—	300 »
3954	17 — — —	—	360 »
3955	18 — — —	—	480 »
3956	19 — — —	—	600 »



ECROUS PRESTA NICKELÉS

			le cent	le mille
3961	Ecrous de 12 pour jantes acier ..	170 »		1.500 »
3962	— de 13 — — —	170 »		1.500 »
3963	— de 13 — — bois ..	310 »		2.900 »
3964	— de 15 corps de 4,5	240 »		
3965	— de 15 — 5	340 »		
3966	— de 16 — 5	340 »		
3967	— de 17 — 5	340 »		
3968	— de 17 — 5,5	390 »		
3969	— de 18 — 6,5	570 »		
3970	— de 19 — 7	670 »		

FILIÈRES POUR RAYONS

3981	Jauge 12	la pièce	210 »
3982	— 13	—	210 »
3983	— 15	—	210 »
3984	— 16	—	235 »
3985	— 17	—	235 »
3986	— 18	—	245 »
3987	— 19	—	260 »



Clés à rayons, voir page 19

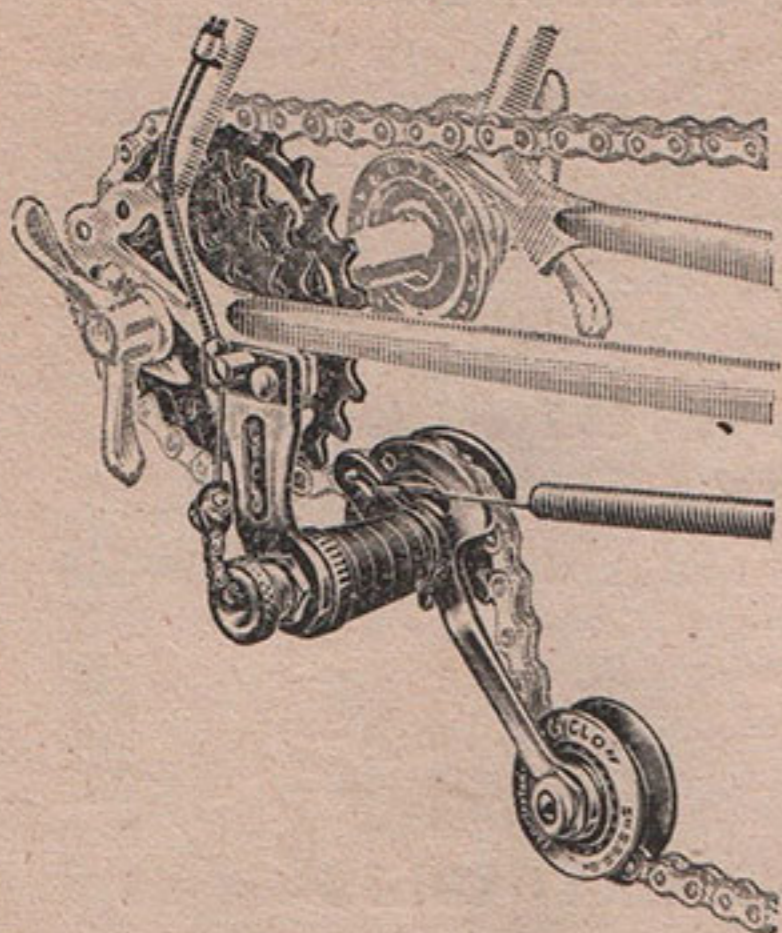

4102 Cyclo route
Commande Monocâble
3 ou 4 vitesses
Prix : 600 »

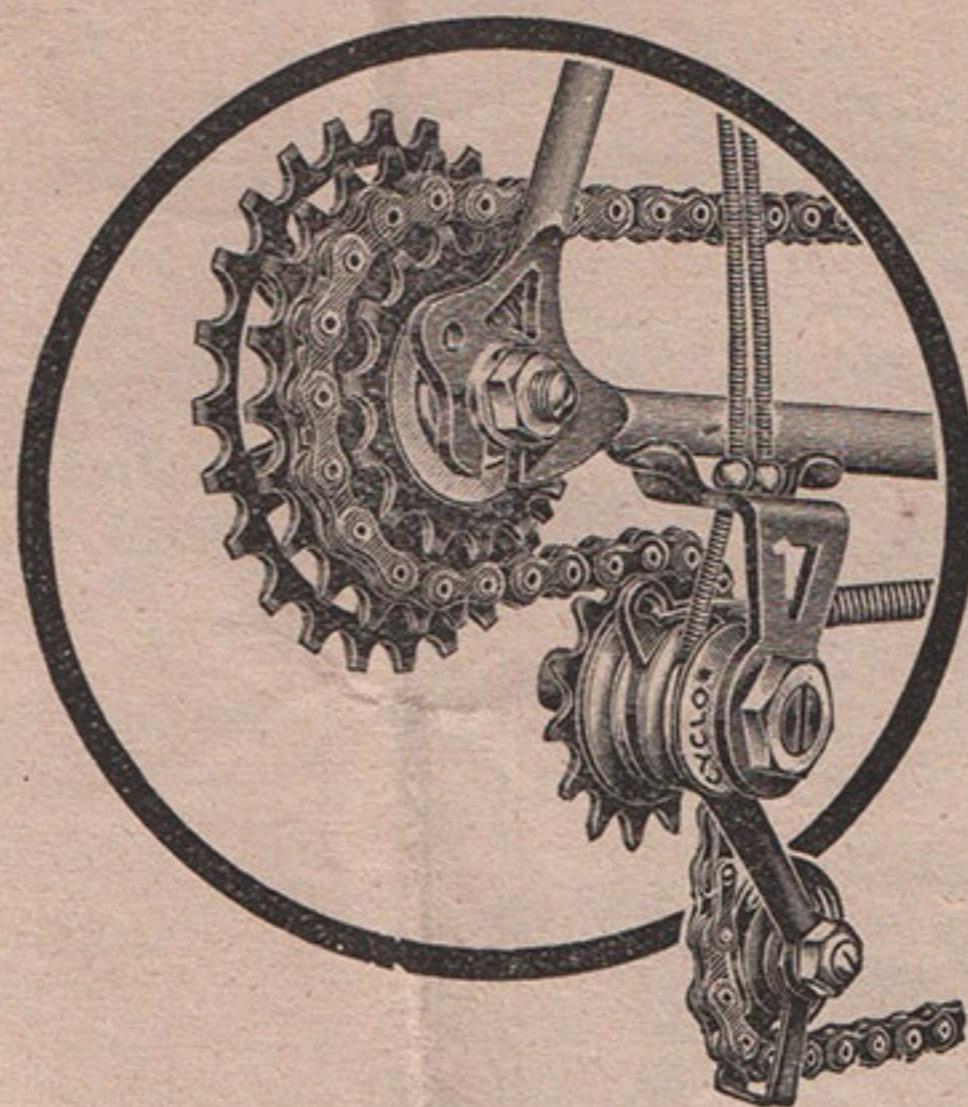

CYCLO TOURISME
Commande double enroulement
4101 3 vitesses Prix : 450 »

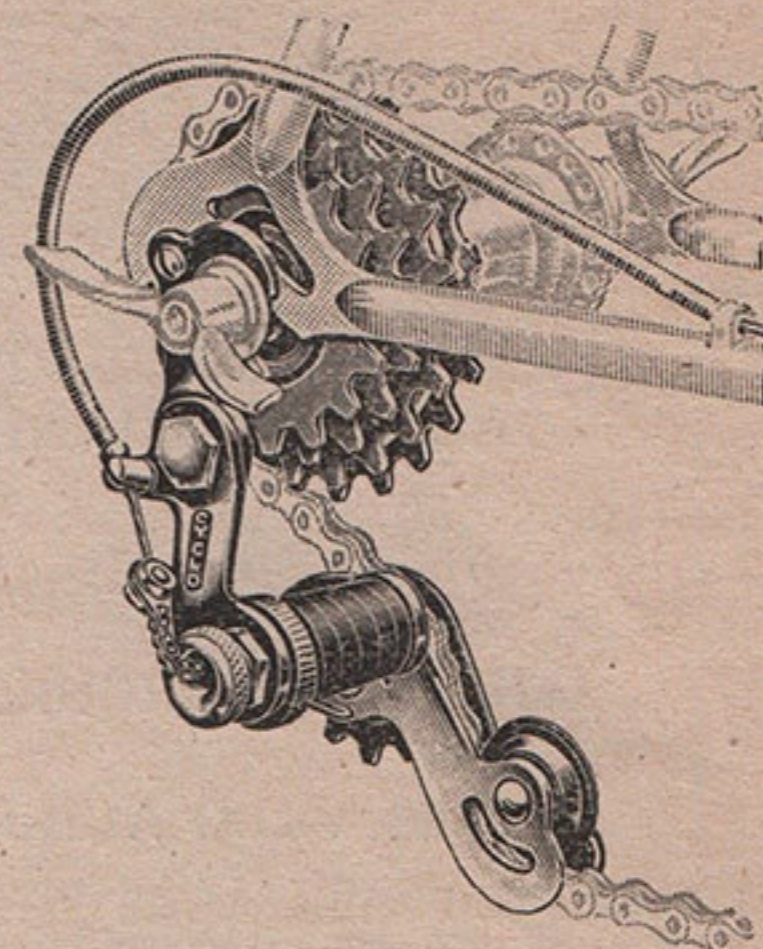

4103 Cyclo course
Commande Monocâble
4 vitesses
Prix : 600 »

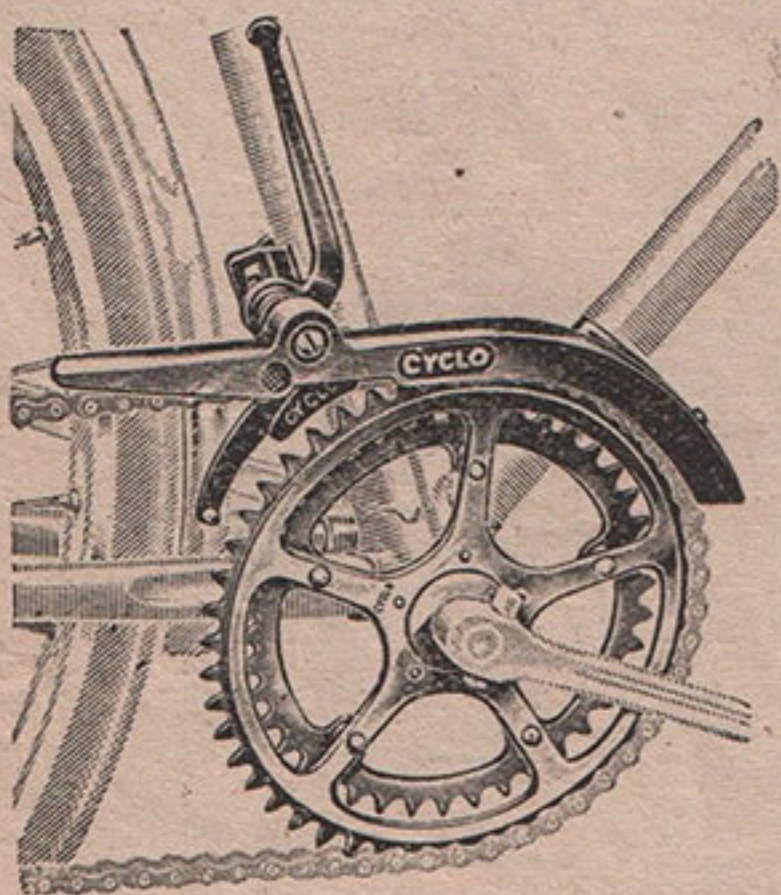

**DÉRAILLEUR DE PÉDALIER
CYCLO**
Commande rigide

- 4106 Sans carter 575 »
- 4107 Av. carter et col. 725 »

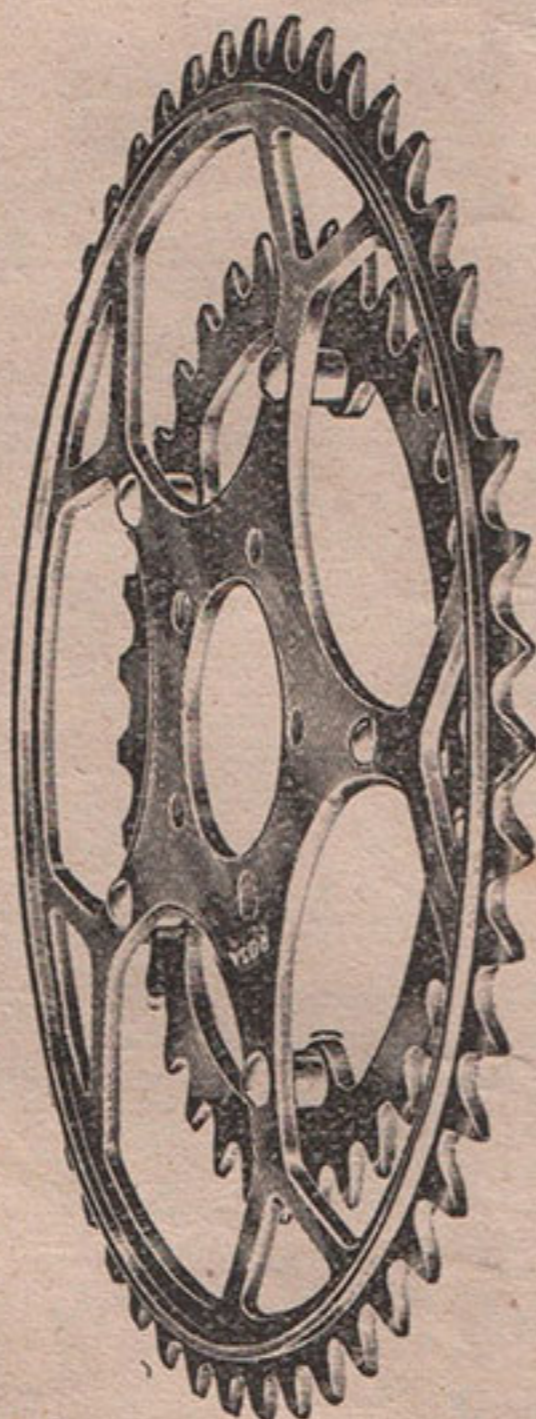

**DOUBLE-PLATEAUX DE PÉDALIER
CYCLO TYPE TOURISTE**
5 attaches pour chaîne 2,38

- 46 dents, av. couronne de 30-32-34 ou 36
- 48. — — — 30-32-34 ou 36
- 50 — — — 32-34-36 ou 38
- 4131 Couple jusqu'à 90 dents, total 660 »

CYCLO TYPE COURSE
5 attaches pour chaîne 2,38

- 47 dents avec couronne de 44 dents
- 48 dents avec couronne de 44 ou 46 dents
- 49 — — — 44-46 ou 47 —
- 50 — — — 46-47 ou 48 —
- 4132 Prix : 790 »

CYCLO TYPE COURSE
3 attaches pour chaîne 2,38

- 51x46 51x47 48x45
- 50x47 49x46 50x46
- 4133 Prix : 790 »

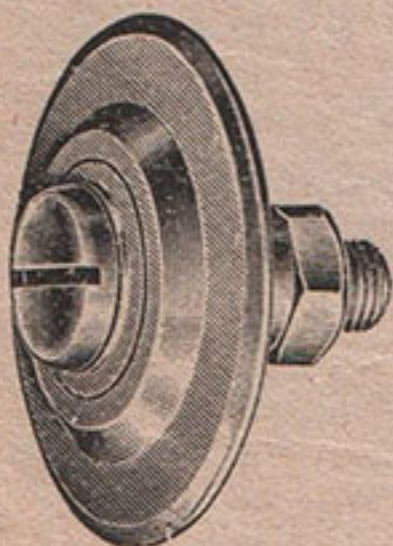

**GALET
Tendeur
CYCLO**
4141

Prix : 75 »

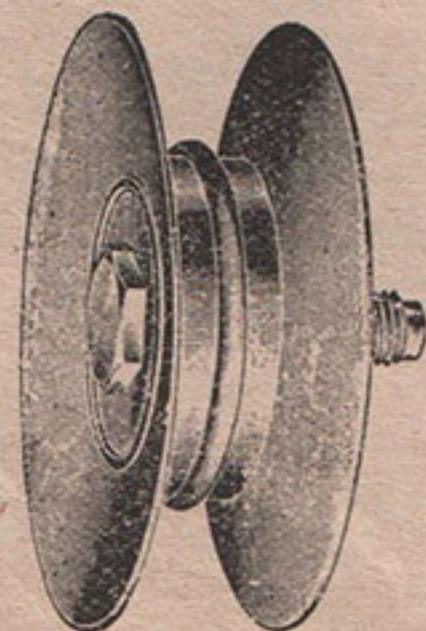

**POULIE
Tendeur
CYCLO**
4142

Prix : 115 »

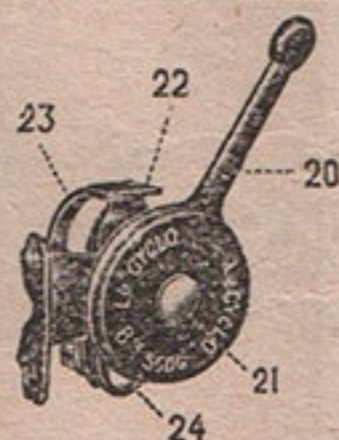

PIÈCES DÉTACHÉES TRANSMISSION CYCLO

- 4143 Manette complète Cyclo 140 »
- 4144 Transmission Cyclo 125 »
- 4145 Ressort de Cyclo 20 »
- 4146 Levier de manette seul N° 20 ... 65 »
- 4147 Jeu de vis de manette complet .. 28 »

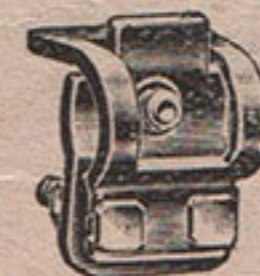

COLLIER
pour tendeur de chaîne
pour tube de 13 m/m
4148 la pièce 50 »

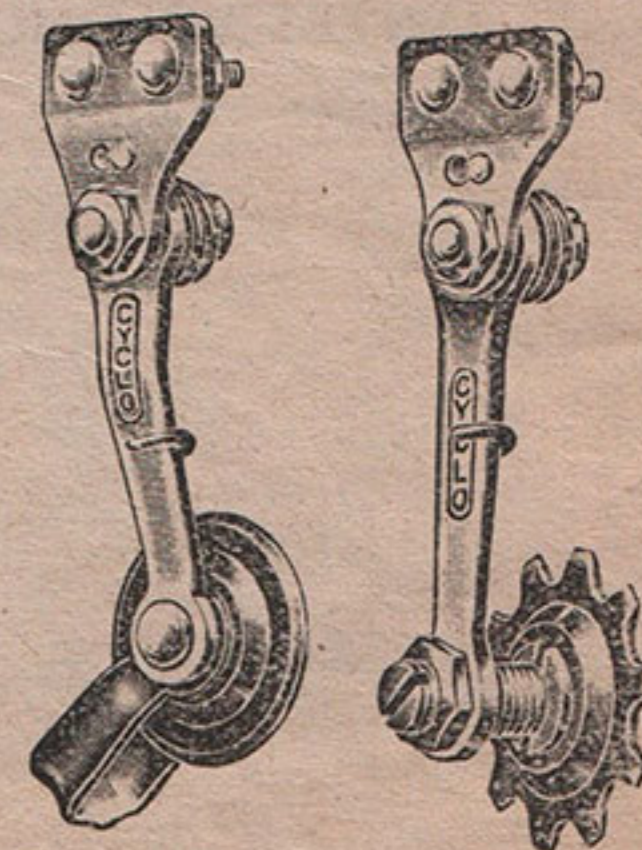

TENDEURS DE CHAÎNE
Pour cyclomoteurs
4149 A galet 160 »
4150 A pignon .. 180 »
Le modèle à pignon est réglable



DÉRAILLEURS



DOUBLE PLATEAUX

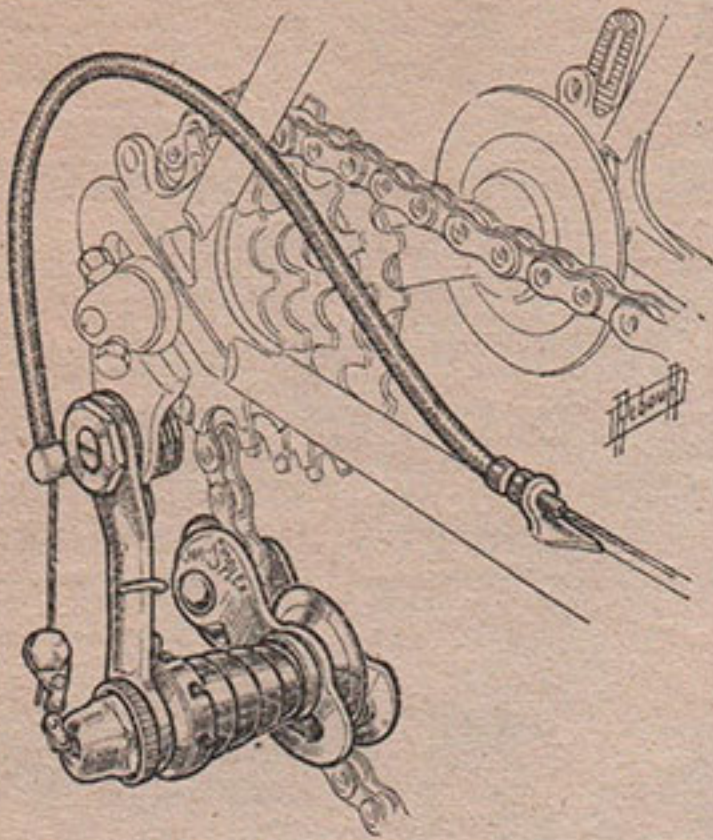

SIMPLEX
Type « **Tour de France** »
4111 3 vitesses la pièce 650 »
4112 4 — — — 660 »

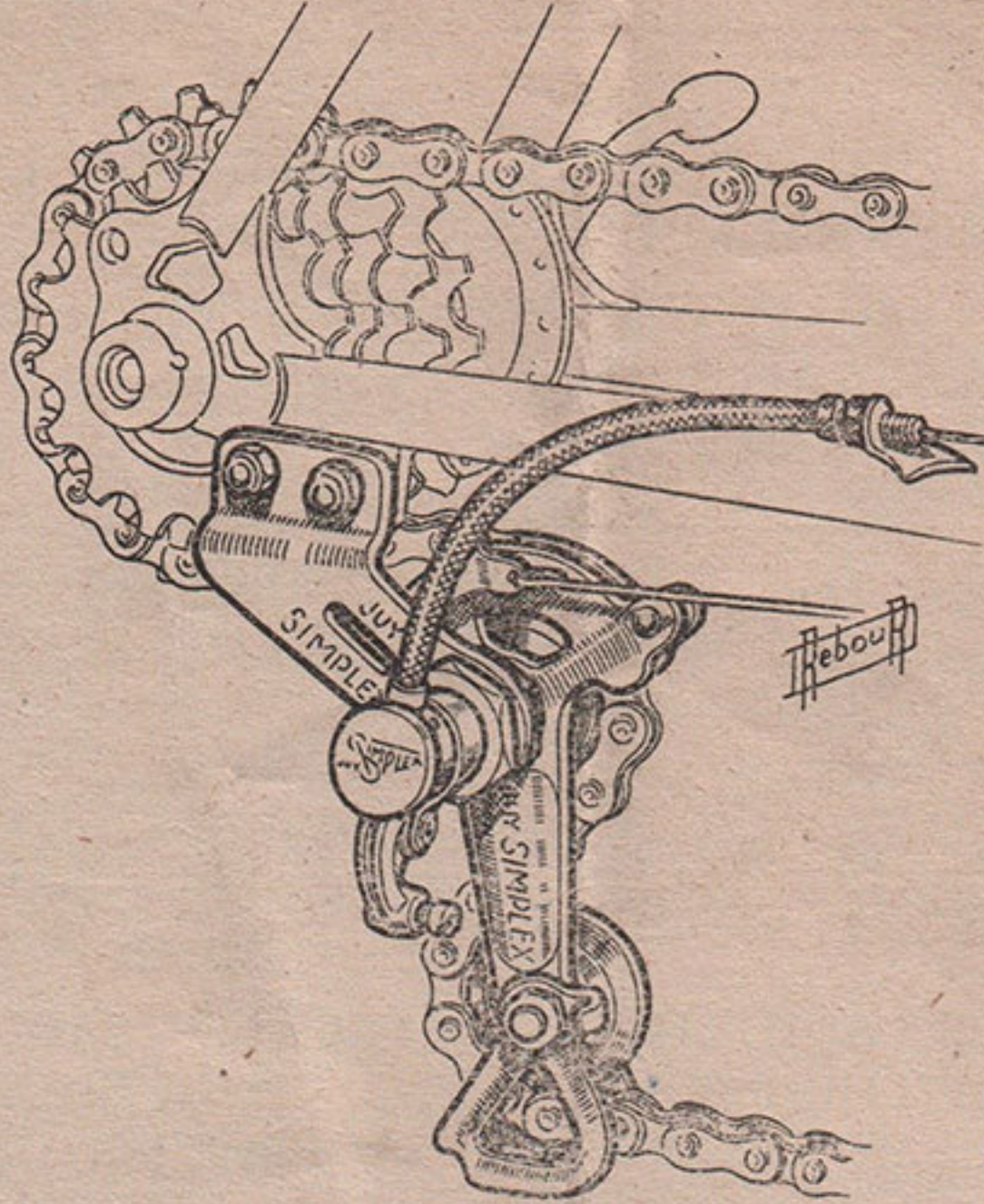

SIMPLEX TYPE « RIGIDEX »
Modèle renforcé
4115 3 vitesses la pièce 670 »
4116 4 — — 680 »

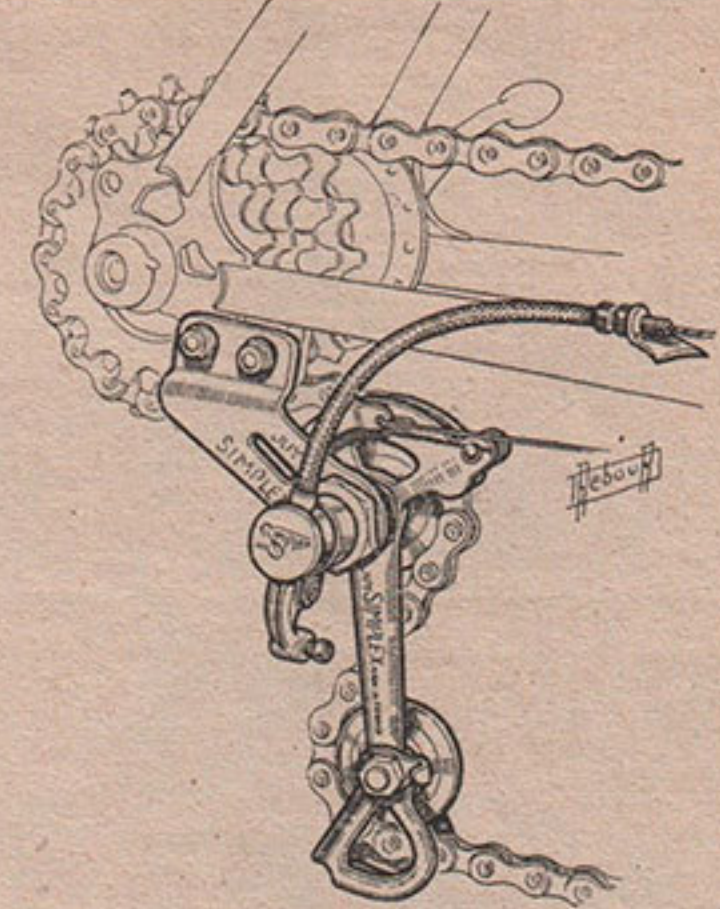

SIMPLEX
Type « **Grand Tourisme** »
4113 3 vitesses la pièce 650 »
4114 4 — — — 660 »

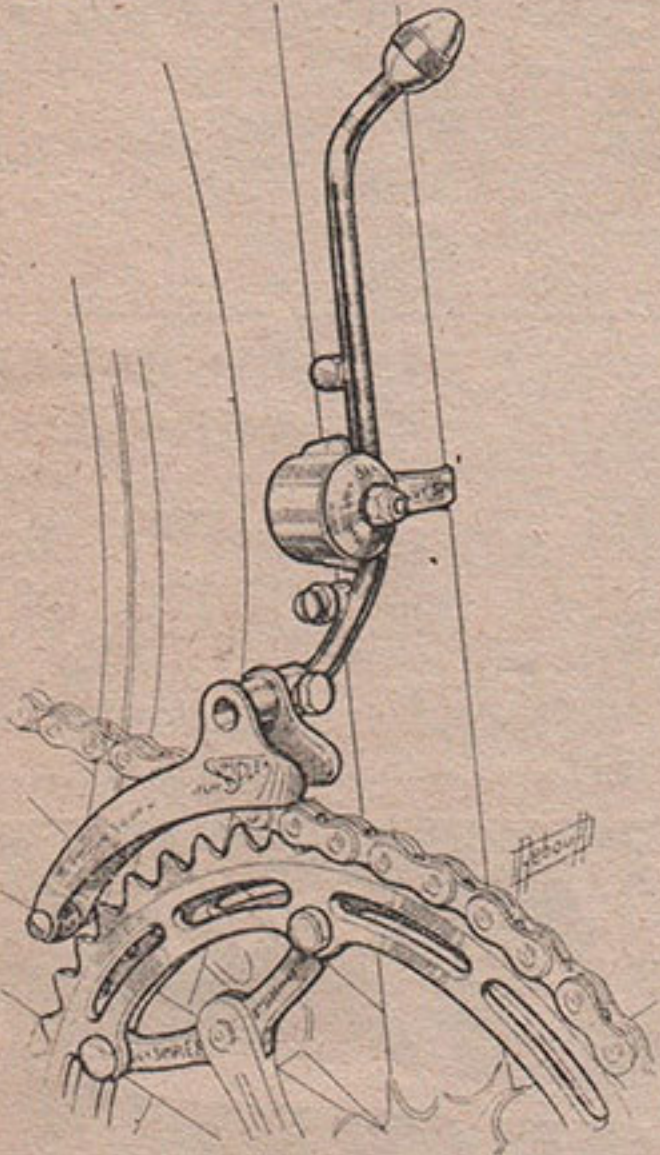

SIMPLEX DE PÉDALIER
Type « **Compétition** »
4123 la pièce 550 »

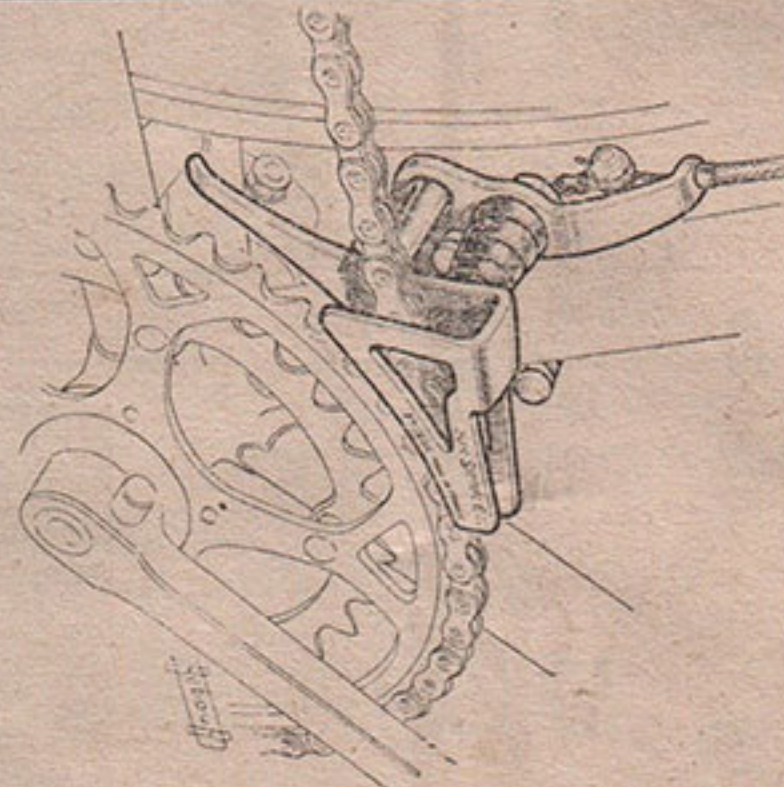

SIMPLEX DE PÉDALIER
TYPE 39 pour TANDEM à collier
4125 la pièce Prix 725 »

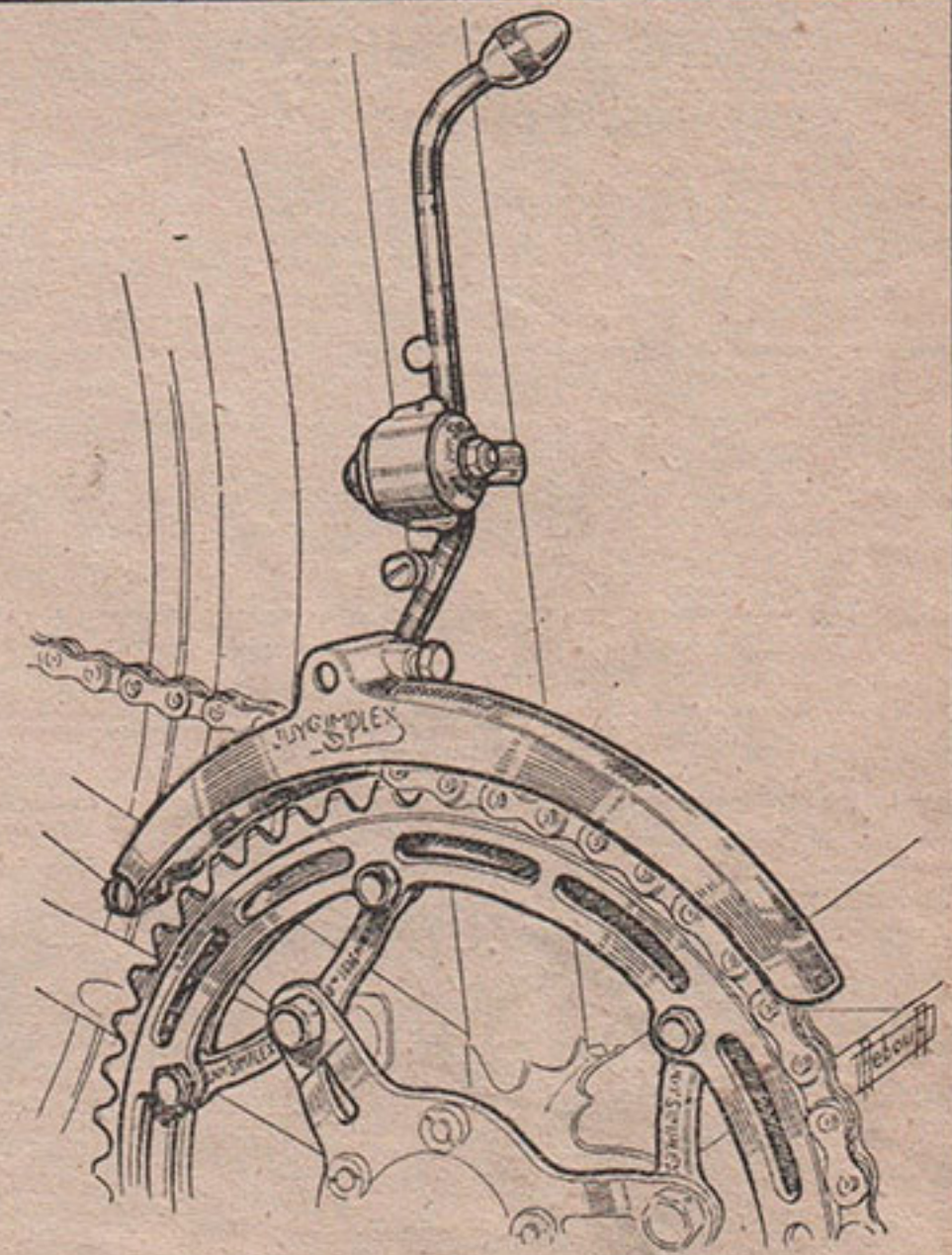

SIMPLEX DE PÉDALIER
Type « **Fourchette Carter** »
4124 la pièce 730 »

DOUBLE PLATEAUX SIMPLEX

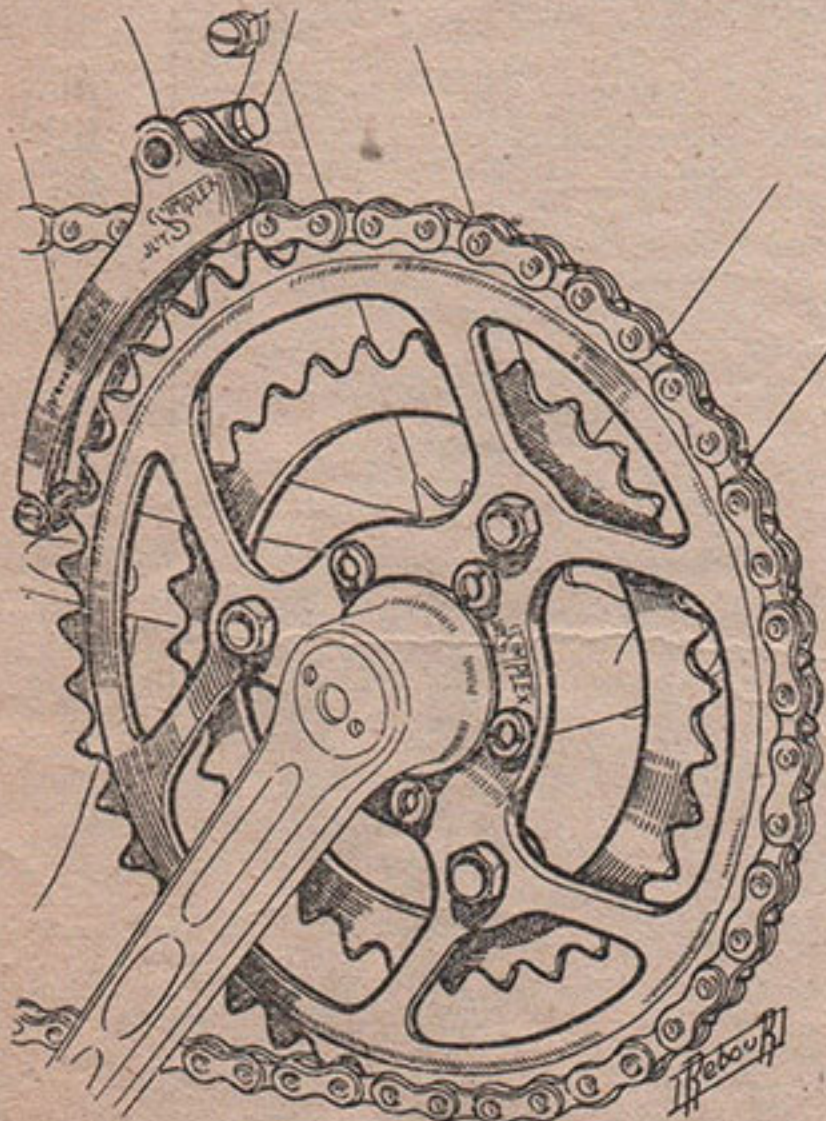

TYPE TOURISTE

4134	Type Touriste	Prix 680	»
	44×28	44×30	44×32	
	46×28	46×30	46×32	
	48×28	48×30	48×32	

4135 Type Compétition ... Prix 900 »
existe en 52, 50, 49, 48, 47, 46, 45 dents

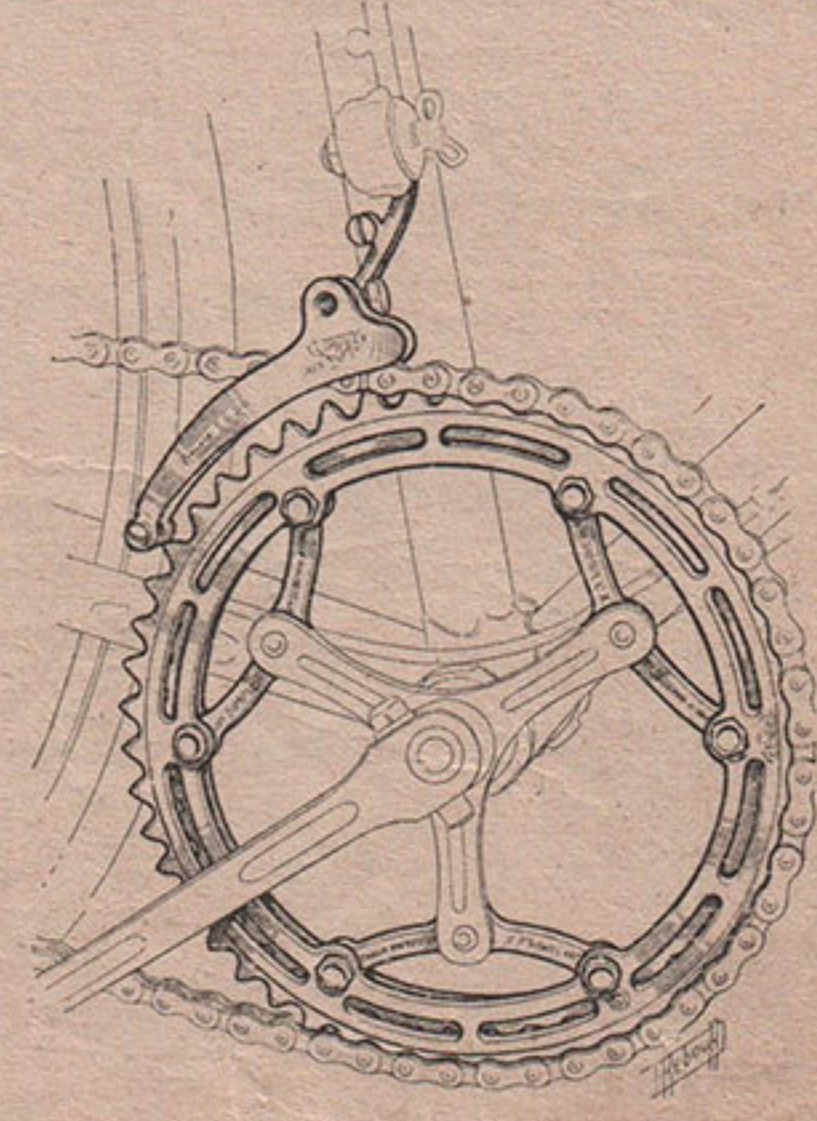

TYPE COMPÉTITION

PIÈCES DÉTACHÉES DÉRAILLEURS SIMPLEX

4151	Galet Simplex complet la pièce	75	»	4154	Levier de manette Simplex seul la pièce	60	»
	Pour les câbles dérailleurs, voir page 14				4155	Manette complète sans transmiss.	140	»

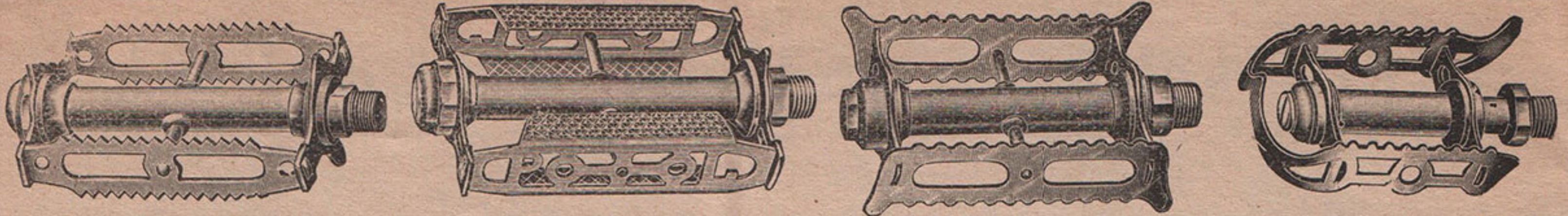

PÉDALES CARRÉES Corps 3 pièces entretoisé la paire		PÉDALES CHROMÉES FLASQUES RABATTUES Corps 3 pièces entretoisé		PÉDALES COURSE Corps 3 pièces entretoisé la paire		PÉDALES PISTE 45 Décolletées la paire	
4001	Nickelées 245 »	4003	Homme . la paire 340 »	4005	Chromées 300 »	4007	Chromées 475 »
4002	Chromées 270 »	4004	Dame 290 »	COURSE DÉCOLLETÉES la paire		PÉDALES COURSE 460 la paire	
				4006	Chromées 415 »	4008	Duralumin 440 »

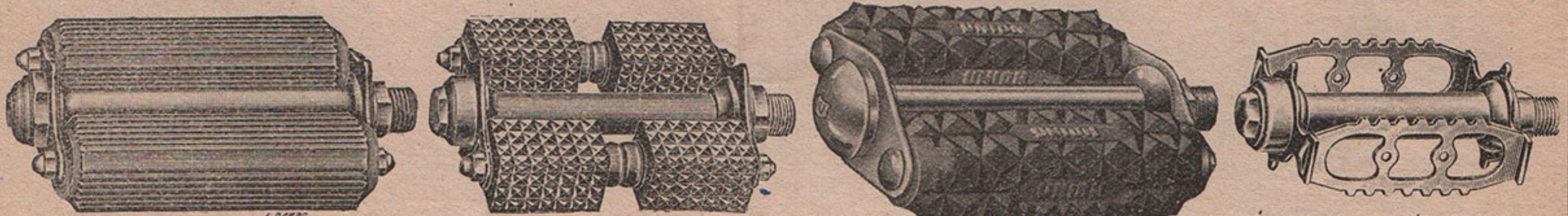

PÉDALES CAOUTCHOUC HOMME CHROMÉES Corps 3 pièces		PÉDALES CAOUTCHOUC DAME CHROMÉES Corps 3 pièces		PÉDALES CAOUTCHOUC UNION Corps 3 pièces chromées		PÉDALES ENFANT Corps 3 pièces la paire	
4016	Bloes noirs 315 »	4018	Bloes noirs 340 »	4025	Homme, la paire 395 »	4028	Nickelées 230 »
4017	Bloes blancs 330 »	4019	Bloes blancs 360 »	4026	Dame 395 »	4029	Chromées 240 »

AXES DE PÉDALES RÉPARATION 4031 La paire 90 »		CHAPEAU DE PÉDALE Décolleté 4032 La pièce 10 »		BLOCS et BARRES de PÉDALES la pièce	
				4033	Bloc 30×20×20 6 »
				4034	— 37×20×20 7 »
				4035	Barre 87×22×22 28 »
				4036	— 95×22×22 32 »

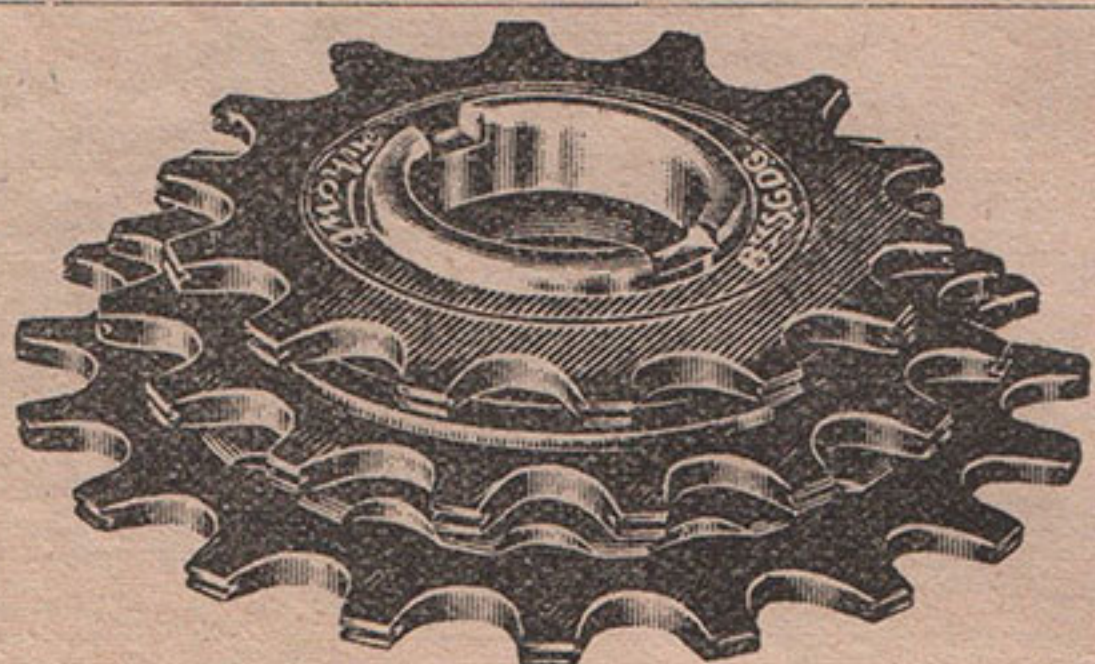

ROUES LIBRES ET ACCESSOIRES



Numéros		PRIX
ROUES LIBRES A INTERCALAIRES		
4051	R L Enfant 18 dents filetage 32	205 »
ROUES LIBRES TOUTES BILLES Filetage 34-7 - Fabrication MOYNE		
4060	R L 16 dents 34-7	225 »
4061	— 18 — 34-7	235 »
4062	— 20 — 34-7	240 »
4063	— 3 dentures 16×18×20	325 »
4064	— 3 — 16×19×22	325 »
4065	— 3 — 16×20×24	325 »
4071	— 3 — brevetées 14×16×18	385 »
4072	— 3 — — 14×17×21	385 »
4073	— 3 — — 15×17×19	385 »
4081	— 4 — 14×16×18×20	475 »
4082	— 4 — 15×17×19×21	475 »
4083	— 4 — 14×17×20×24	475 »
4085	— 4 — 14×16×19×22	475 »
4086	— 4 — 13×15×18×20	475 »
4087	— 4 — 13×16×19×22	475 »
4088	— 4 — 13×18×20×24	475 »
4089	— 5 — 14×17×19×21×23	600 »

Numéros	ACCESSOIRES DE ROUES LIBRES	PRIX
Pour les pignons indiquer pour chaîne 2,38 ou 3 ^{m/m}		
4091	Pignon de roue libre 14 à 21 dents	50 »
4092	— — — 22 dents	60 »
4093	— — — 23 —	65 »
4094	— — — 24 —	70 »
4095	Cliquets de roue libre les 10	60 »
4096	Ressorts — — — — —	20 »
4097	Rondelle de départ roue libre . . la pièce	7 »
4098	Démonte-roue libre normal	30 »
4099	— — — breveté	30 »

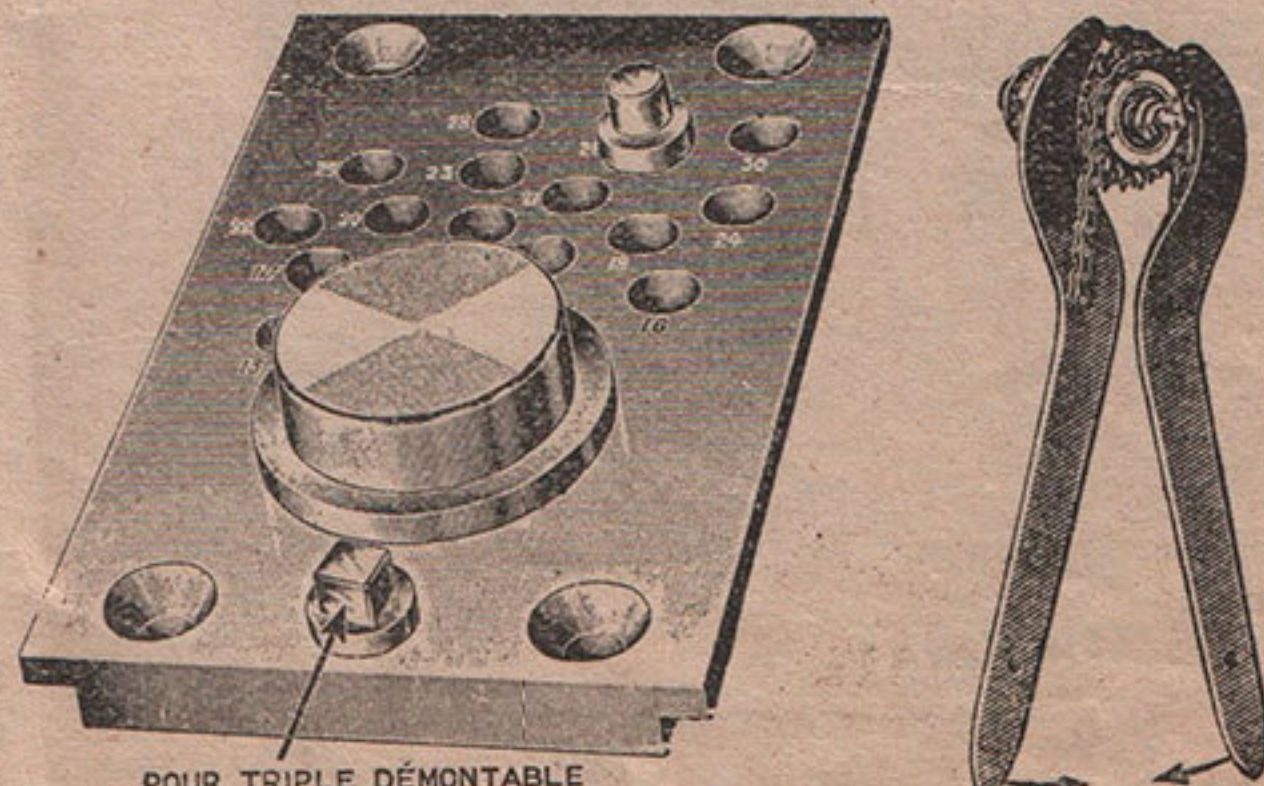

4100 Appareil d'établi pour démontage des roues libres, livré avec 1 clé la pièce 1450 »

POUR LES ROUES LIBRES CYCLOMOTEURS, voir page 21



LA CHAÎNE FRANÇAISE de QUALITÉ

Brampton



4161 CHAÎNE BRAMPTON VÉLO ROUTE 3 ^{m/m}
Route 12-7 3 ^{m/m} 112 maillons.. la chaîne 352 »

4163 CHAÎNE BRAMPTON VÉLO COURSE 3 ^{m/m}
Course 12-7 3 ^{m/m} 112 maillons.. la chaîne 450 »

4164 CHAÎNE BRAMPTON VÉLO COURSE 2,38
Course 12-7 2,38 116 maillons.. la chaîne 514 »



CHAÎNE BRAMPTON MOTO

4171	W 3	Pas de 9,5	largeur 5,72.	le mètre	890 »
4172	N 4	—	12,7	— 5,21.	975 »
4173	W 4	—	12,7	— 7,75.	975 »
4174	E 1008	—	15,9	— 6,50.	1.580 »
4175	E 1012	—	15,9	— 9,65.	1.275 »

Pour longueur inférieure à 5 mètres majoration de 5 %

ATTACHES RAPIDES MAILLONS COUDÉS

4181	Attache rapide vélo 3 ^{m/m}	la pièce	12 »
4182	— W 3	—	22 »
4183	— N 4 E 807	—	32 »
4184	— W 4	—	32 »
4185	— E 1008 - E 1012.	—	60 »
4191	Maillon coudé vélo 3 et 4 ^{m/m}	—	25 »
4192	— W 3	—	31 »
4193	— N 4 - E 807	—	45 »
4194	— W 4	—	45 »
4195	— E 1008 - E 1012...	..	72 »



CHAÎNE « UNION » VÉLO »
Livrée en boîte unitaire

4166 Route 12-7 3 ^{m/m} 114 maillons... la chaîne 280 »

4167 Course 12-7 2,38 116 — — — 400 »

CHAÎNE « UNION » CYCLOMOTEUR
Résistance 1.000 kgs

4168 Chaîne pas de 12-7, largeur 4,76.. le mètre 195 »

CHAÎNE « UNION » VÉLOMOTEUR
Résistance 1.600 kgs

4169 Chaîne 12,7, largeur 6,35, rouleaux 7,75 .. le mètre 540 »

ATTACHES RAPIDES « UNION »

4196	Attache rapide « Union » vélo ...	la pièce	18 »
4197	— — — cyclomoteur	—	18 »
4198	— — — vélomoteur	—	30 »
4199	Maillon coudé — — — vélo...	—	18 »
4200	— — — cyclomoteur	—	18 »
4201	— — — vélomoteur	—	48 »



BOUCHONS DE GUIDONS « LA VIPÈRE »

N° 4258

Le tableau de 12 paires couleurs assorties

490 »

Numéros

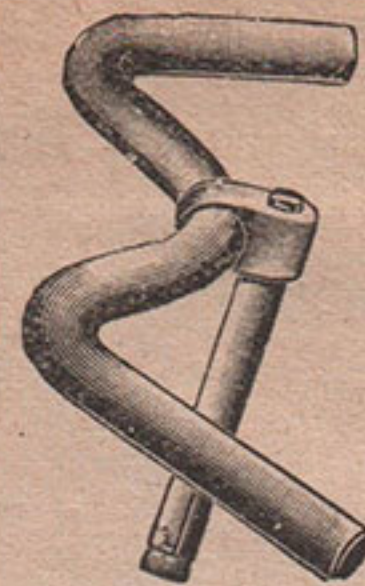

GUIDONS A POTENCE FIXE CHROMÉS

PRIX

4211	Enfant chromé	la pièce	445 »
4212	Trials sport raccord court	—	490 »
4213	— demi-relevé raccord court.	—	500 »

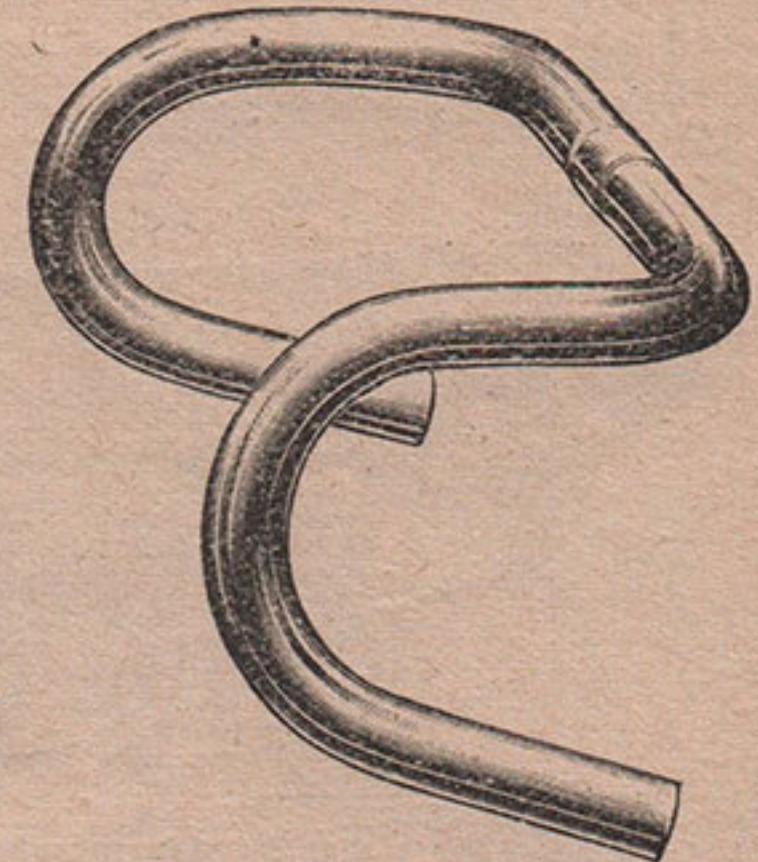
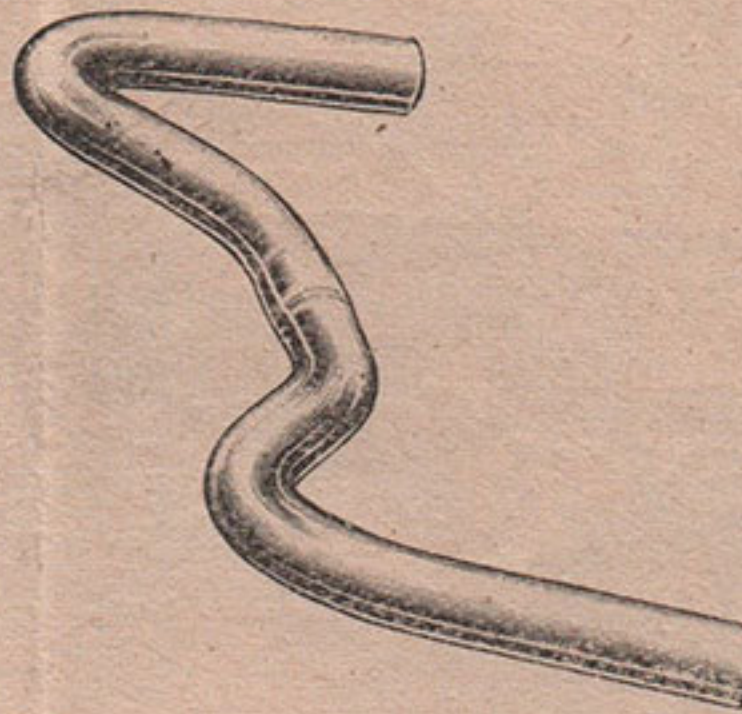

CINTRES CHROMÉS

4221	Cintre Trials sport	le cintre	315 »
4222	— — demi-relevé	—	320 »
4223	— Porteur	—	295 »
4224	Cintre Cyclotouriste	le cintre	425 »
4225	— Course acier	—	400 »

POTENCES

Potence luxe alliage léger

N° 4231 la pièce 290 »

Potence acier chromé

N° 4232 la pièce 430 »



4235 Serrage intérieur, longueur 160.. la pièce 28 »

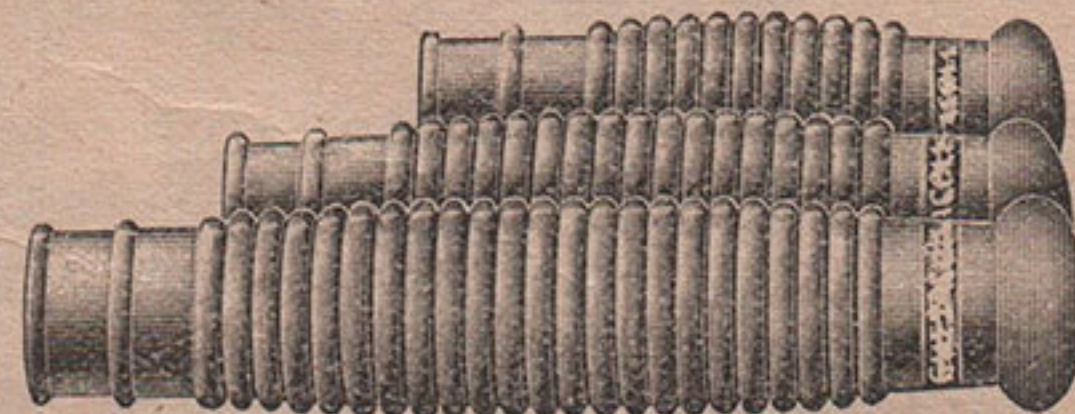

POIGNÉES CAOUTCHOUC EXTRA

4253 Route 100 ^{m/m}, caoutchouc noir... la paire 22 »

POIGNÉES LUXE IMPRESSION DOIGTS

4255 Luxe 110 ^{m/m} couleur
 la paire | 35 » |

Se livre en rouge, bleu, vert, blanc.

POIGNÉES COURSE GENRE RUBAN

4256 Course 160 ^{m/m}, couleur rouge .. la paire 52 »

4257 Haut de guidon 110 ^{m/m} coul. rouge — 43 »

POUR LES GUIDONS ET POIGNÉES CYCLOMOTEURS ET MOTOS
voir pages 21 et 30



Numéros

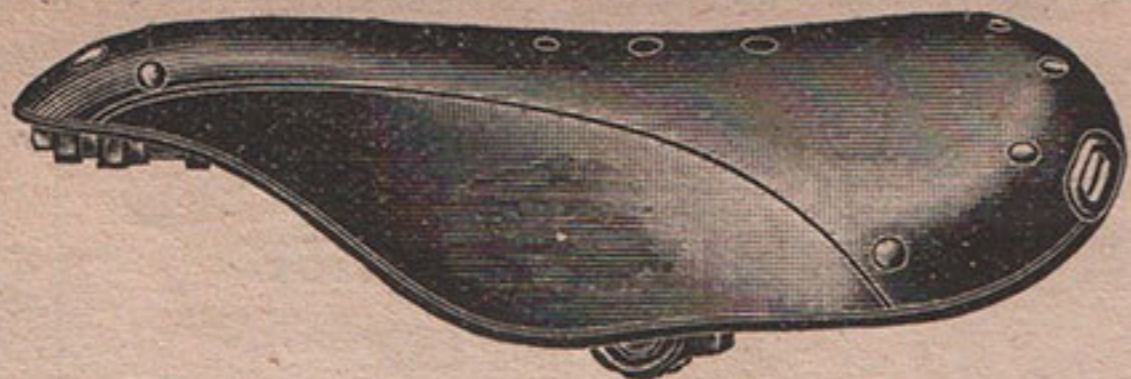

SELLES CUIR

4301	Homme route	la pièce	475 »
4302	Dame route	—	475 »

SELLES CUIR 1^{er} CHOIX

4311	Homme route ressorts anglais ..	la pièce	575 »
4312	Dame route	—	575 »
4313	Dame genre coussin ..	—	650 »
4314	Course	—	575 »
4315	Enfant	—	330 »
4316	Enfant avec charriot articulé	—	360 »

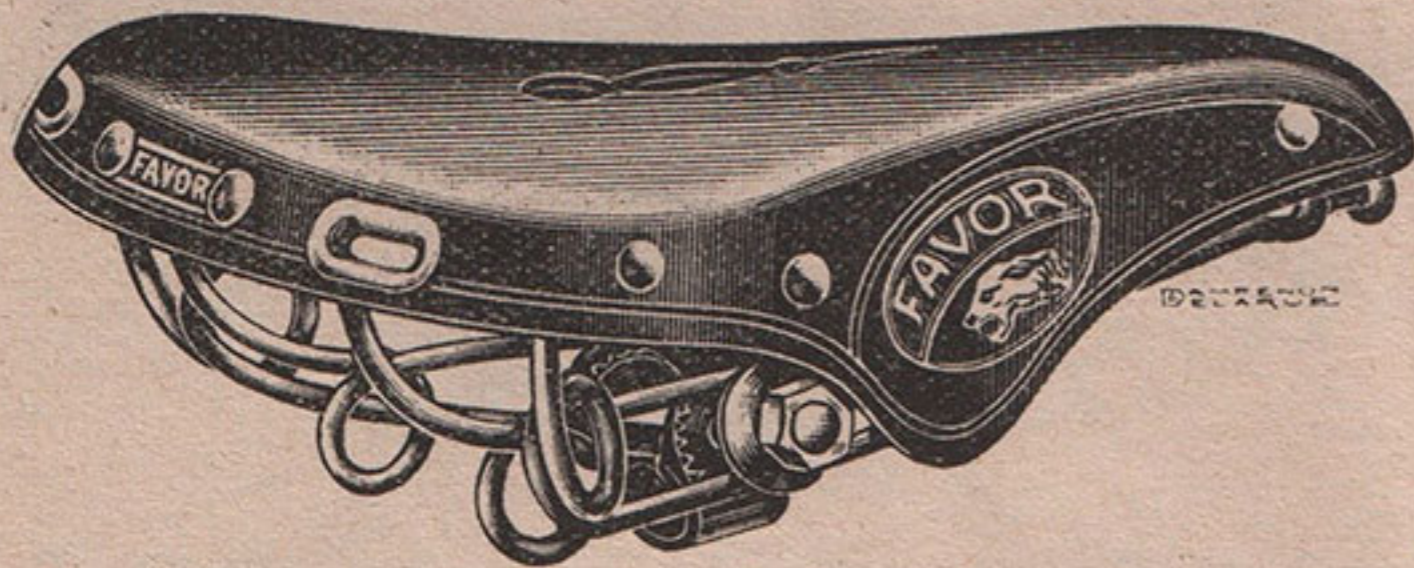

SELLES CUIR CROUPON GARANTI

4321	Homme route ressorts anglais ...	la pièce	625 »
4322	Dame route	—	625 »
4323	Course	—	625 »
4325	Homme poids lourd à compression ..	—	875 »
4326	Dame	—	875 »
4327	Poids lourd type Alsace homme ..	—	975 »
4328	— — — — — dame ..	—	975 »



SELLES BROWN ou BAURIAT

4331	Homme route 506	la pièce	715 »
4332	Dame — 242	—	715 »
4333	Course 117	—	715 »



SELLES HENRI GAUTHIER LUXE

4341	Homme route 80	la pièce	715 »
4342	Dame — 210	—	715 »
4343	Course 72	—	715 »
4344	Course sport 72 ressorts anglais ..	—	715 »



SELLES COURSE SPÉCIALES CUIR TRAITÉ

4351	Péarl 350 traitée ressorts acier	935 »
4352	Idéal 52 PR ressorts acier	1.175 »
4353	— 59 PR ressorts dural	1.400 »

POUR LES SELLES CYCLOMOTEURS VELOMOTEURS MOTOS, voir pages 32-33

PRIX

Numéros



RESSORTS DE SELLES

4361	Res. de selle homme av. croissant	la pièce	180 »
4362	— — — — — dame	—	180 »
4363	— — — — — course 2 fils	—	145 »

Les ressorts homme et dame sont livrés spire anglaise

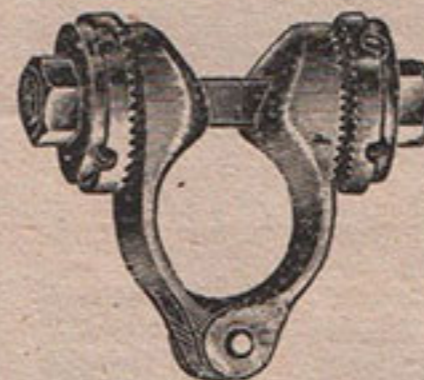

CHARRIOTS DE SELLES

4371	Charriot de selle 2 fils	la pièce	90 »
4372	— — — — — 4	—	90 »
4373	— — — — — poids lourd	—	90 »
4374	— — — — — enfant	—	70 »
4375	— — — — — articulé	—	100 »



4376	Axe de charriot de selle carré	la pièce	35 »
4377	Vis tendeur longue pour selle	—	17 »
4378	Boulon de ressort de selle	—	9 »

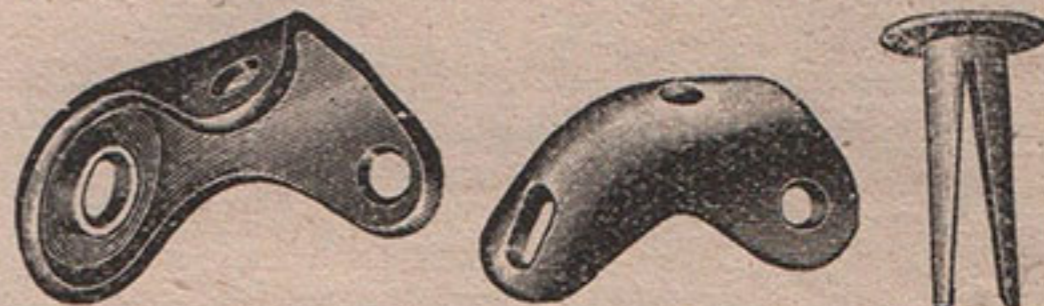

4379	Bec de selle route ou course	la pièce	18 »
4380	Rivets de selle tête extra large ..	le cent	125 »



TIGES ET COLLIERS DE SELLE

4381	Tige de selle de 25-3 cadmée ..	la pièce	35 »
4382	— — — — — chromée ..	—	50 »
4383	Collier de selle avec boulon	—	35 »

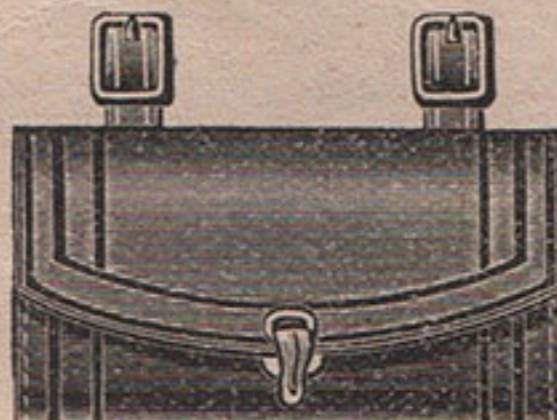

SACOCES CUIR ET MÉTALLIQUES

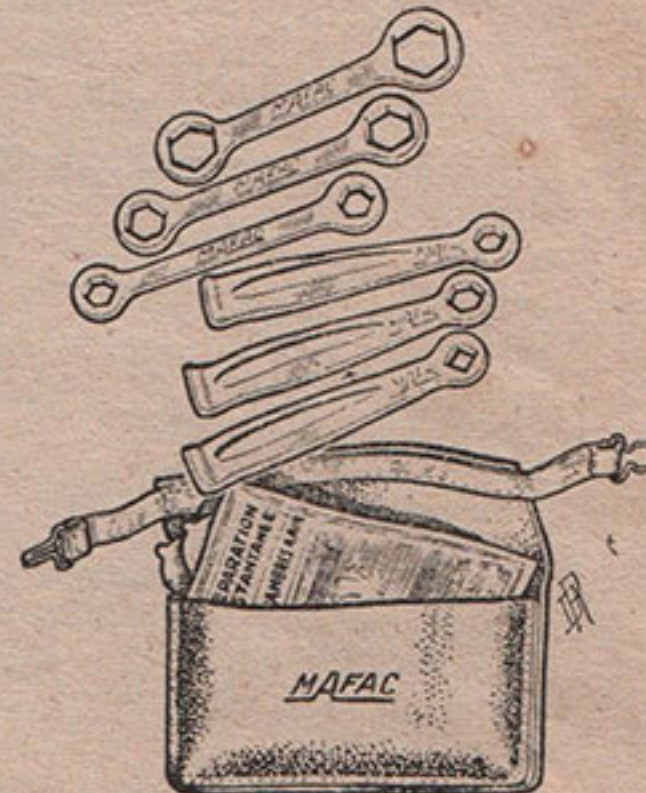

4391	Sacoche vélo ovale cuir extra ..	la pièce	130 »
4392	— cuir MAFAC avec 6 clés	—	210 »

SACOCHE MÉTALLIQUE DE PORTE-BAGAGE

4393	Sacoche brute	la pièce	100 »
4394	— émail aluminium	—	140 »



Numéros

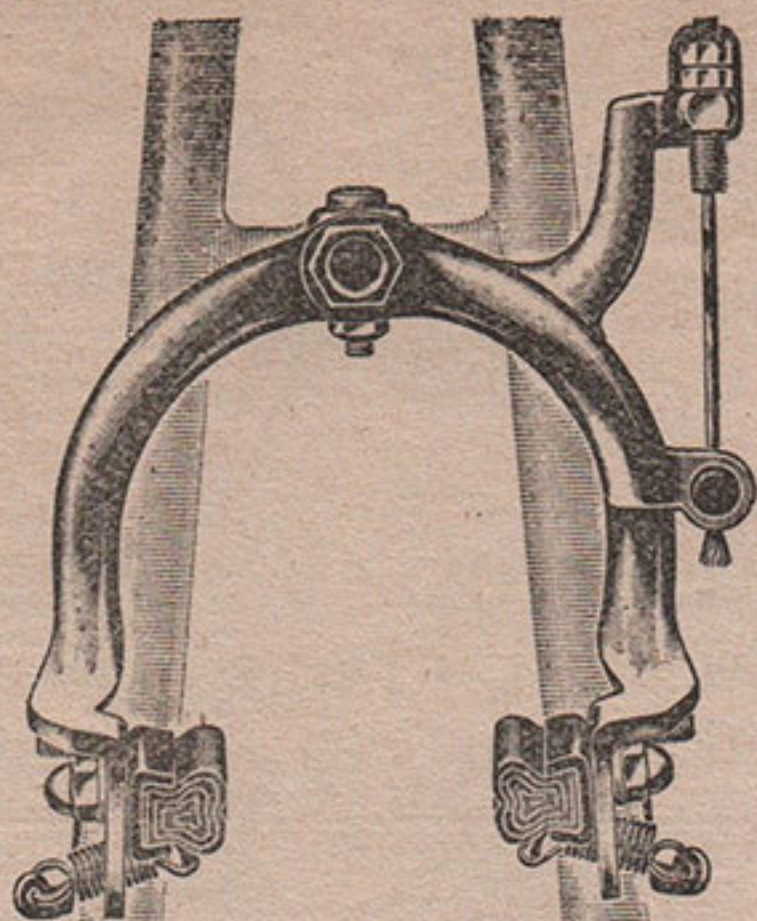

PRIX

FREINS A CARCASSE
Fixation par colliers

4401	Avant à carcasse (dit réparation) . la pièce	290 »
4402	Arrière — — — — —	290 »

FREINS RESSORT CENTRAL CHROMÉS

4421	Demi-ballon avant levier plein forgé	340 »
4422	— — arrière — — — — —	340 »
4423	— — — — — dame inversé — — — — —	340 »
4424	Course grand étrier avant — — — — —	340x »
4425	— — — — — arrière — — — — —	340 »
4426	Course petit étrier avant — — — — —	340 »
4427	— — — — — arrière — — — — —	340 »
4431	Course Iseran avant — — — — —	400 »
4432	— — — — — arrière — — — — —	400 »
4437	Enfant avant — — — — —	250 »
4438	— — — — — arrière — — — — —	250 »

Numéros

PRIX

4450	Levier de frein nickelé enfant	50 »	la pièce
4451	Levier de frein plein route nickelé	73 »	»
4452	— — — — — plein course nickelé	73 »	»
4453	— — — — — plein route chromé	83 »	»
4454	— — — — — plein course — — — — —	83 »	»
4455	— — — — — matricé route chromé ...	115 »	»
4456	— — — — — course à cocotte chromé .	150 »	»
4457	— — — — — renversé cyclomoteur ...	125 »	»
	— — — — — Mafac (voir n° 4446)		



4470	Ressort de frein latéral	20 »	les 10	le cent
4471	— — — — — genre Jeay	40 »		170 »
4472	Collier fixation ressort de frein avec ressort et boulon		la paire	40 »

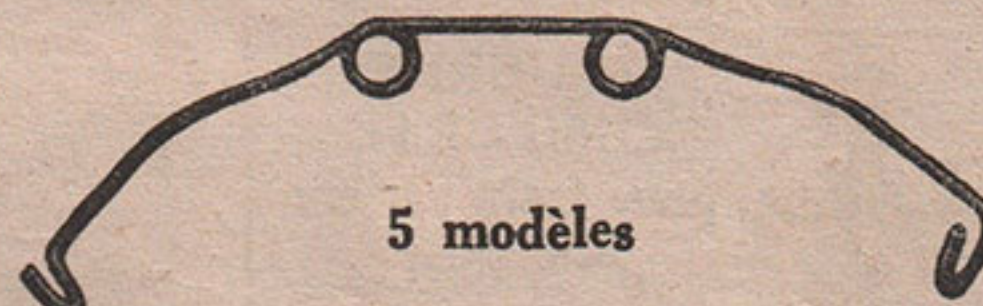

5 modèles

4473	Ressort de frein central	la pièce	12 »
------	--------------------------------	----------	------

FREINS 1/2 BALLON TIRAGE CENTRAL ACIER CHROMÉ

Livrés avec leviers 4453 et colliers de fixation ou tasseaux (à préciser à la commande)

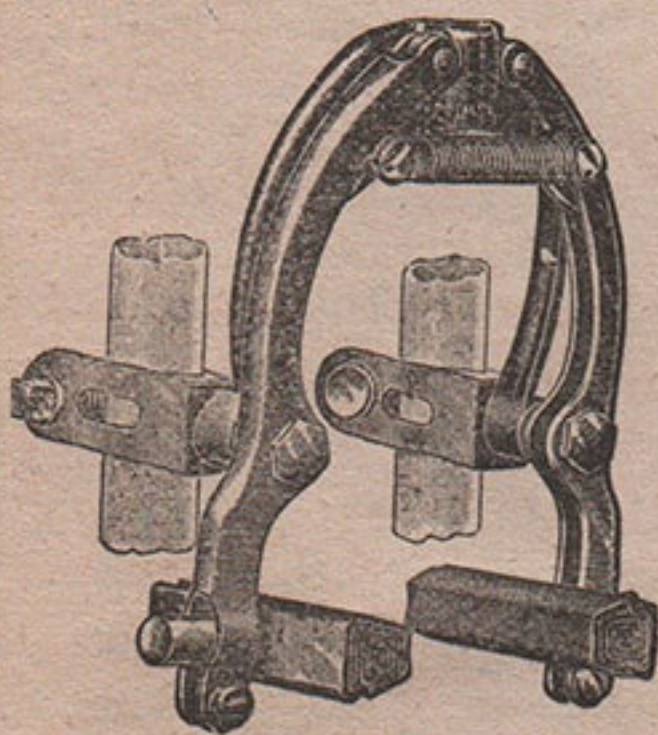

4441	Modèle luxe chromé	la paire	850 »
4442	— — — — — grand luxe chromé	— — — — —	925 »

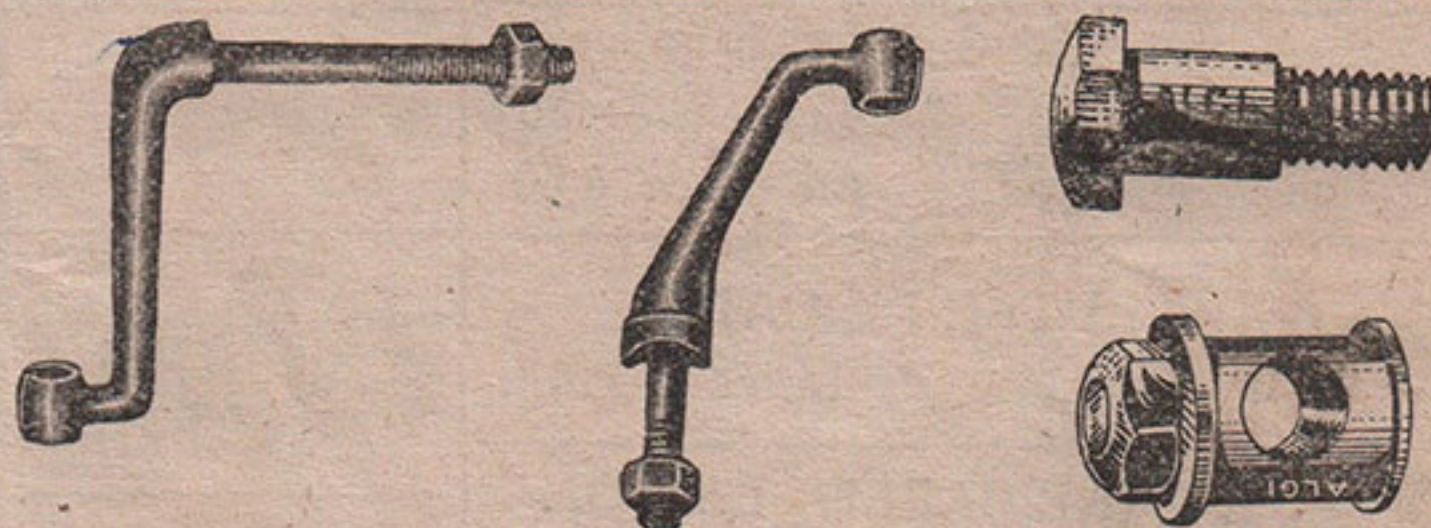

PIÈCES DE FREINS A TIRAGE CENTRAL

4481	Potence guide-câble avant	la pièce	28 »
4482	— — — — — arrière	— — — — —	40 »
4483	Vis fixation sur tasseaux de frein.	— — — — —	9 »
4484	Barillet fixation porte-patin	— — — — —	12 »

SPÉCIALITÉS MAFAC

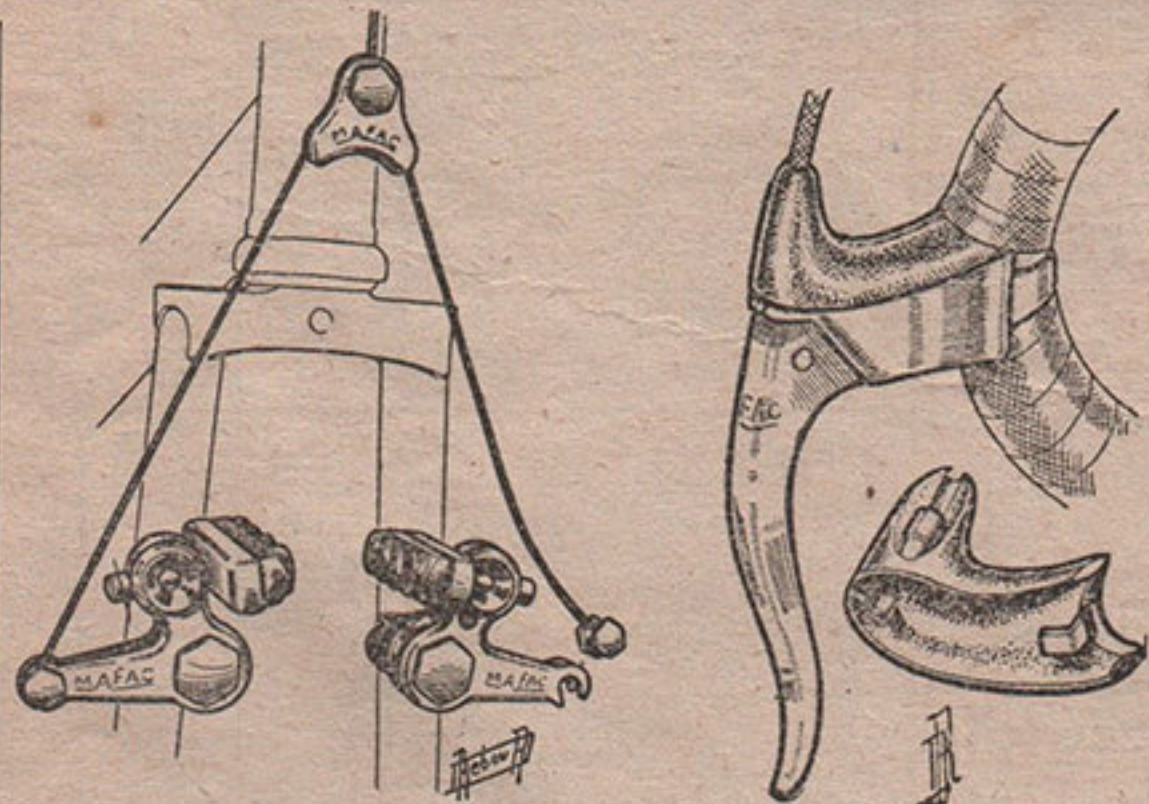

FREINS CANTILEVER MAFAC TYPE CRITERIUM A TASSEAUX

4443	Avec leviers course Mafac	la paire	1.325 »
4444	Avec leviers route Mafac	— — — — —	1.275 »

ACCESSOIRES DE FREINS MAFAC

4446	Levier de frein course Mafac	la paire	475 »
4447	Guidonnet cyclotouriste Mafac ...	— — — — —	520 »
4448	Repose-main caoutchouc Mafac .	— — — — —	175 »

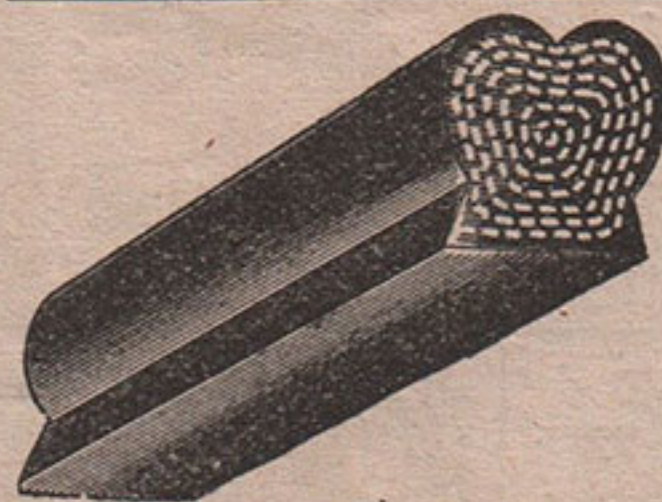

4485	Patin de frein entoilé	30 »	les 10	le cent
4486	— — — — — Bowden Rose .	70 »		270 »
4488	— — — — — genre Jeay	30 »		650 »
4489	— — — — — La Vipère, le tableau de 12 paires			270 »
				185 »

PORTE-PATINS DE FREINS LIVRÉS COMPLETS AVEC PAT'NS



4491	Porte-patin de frein norm. complet la pièce	16 »
4492	— — — — — tasseaux — — — — —	22 »

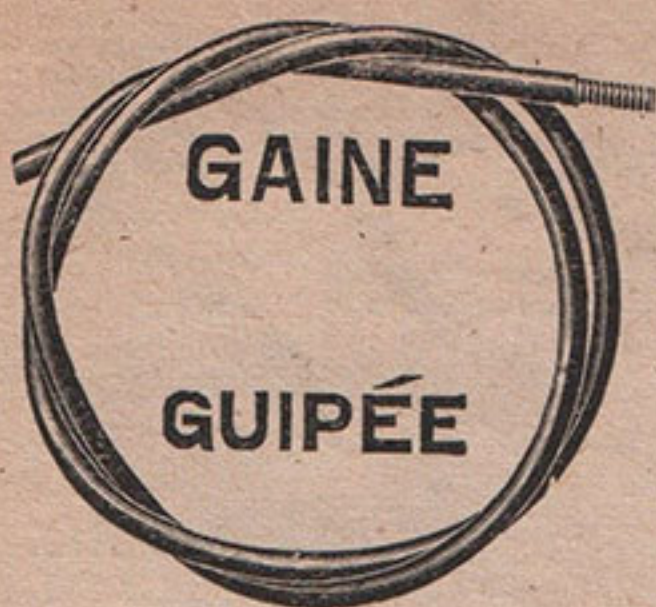

GAINES DE FREINS CYCLES ET MOTOS en rouleaux de 10 mètres
 Coloris : bleu, rouge, vert, aluminium, noir

		Par 10 m. le mètre	Par 100 m. le mètre
4501	Gaine de frein Vélo, acier cadmié	13 »	11,50 »
4503	— — — — — guipé couleur	19 »	17 »
4505	— — — — — Moto — guipé noir	23 »	21 »

Pour les transmissions complètes motos, voir page 30

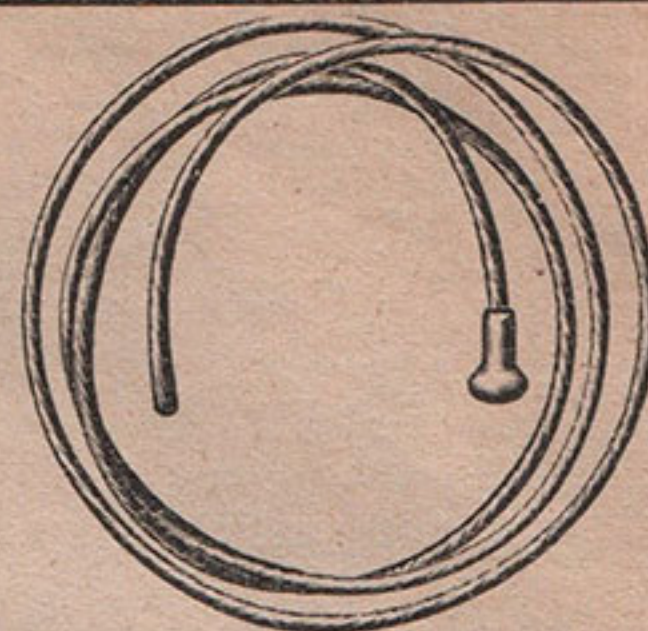

CABLES POUR CYCLES - CYCLOMOTEURS - MOTOS

CABLES ROULÉS (par paq. de 10)

	les 10	le cent
4511	Câble frein 15/10, longueur 0,60.	80 »
4512	— — — — — 1,25.	125 »
4513	— — — — — 1,60.	150 »
4514	— — — — — 2 m.	185 »
4517	— — — — — 18/10 — 1,80.	225 »
4518	— — — — — 2 m.	245 »
4519	— — — — — 2,25.	270 »
4521	— — — — — Dérailleur Cyclo	290 »
4523	— — — — — Simplex	115 »
4524	— — — — — Carburateur	110 »

CABLES EN SACHET UNITAIRE (par boîte de 25)

	les 25	
4531	Câble frein 15/10, long. 0,60	250 »
4532	— — — — — 1,25	360 »
4533	— — — — — 1,60	415 »
4534	— — — — — 2 m.	480 »



4541	Attache-câble aluminium	le cent	100 »
4542	Assemble-gaine Eclair à boulon	la pièce	14 »

DECOLLETAGE POUR FREINS

AXE DE FREIN

4545	Axe frein avant	la pièce	42 »
4546	— — — — — arrière	—	42 »

EQUERRE COMPLÈTE pour frein arrière

N° 4547
La pièce 42 »

BOULON D'EQUERRE

4548 5x35
La pièce 4,50

BUTÉE DE GAINÉ

N° 4550 Le cent 210 »

SERRE-CABLE LAITON

N° 4551
Les 10 50 » Le cent 450 »

SERRE-CABLE D'ETRIER

N° 4552 Les 10 66 »
Le cent 600 »

BARRILLET DE FREIN

4553 Les 10 130 »
Le cent 1.200 »

VIS CREUSE

4554 Les 10 72 »
Le cent 650 »

BOULON DE POIGNÉE

N° 4555 Les 10 35 »
Le cent 320 »

BOULON DE COLLIER

4556 Les 10 35 »
Le cent 320 »

BOULON de PORTE-PATINS

4557 Les 10 40 »
Le cent 350 »

BOULON D'ARTICULATION

4558 Les 10 116 »
Le cent 1.060 »

CLAVETTES FRAISÉES

	les 10	le cent
4561	Diam. 9 m/m	107 »
4562	— 9 m/m 5	120 »

BOULONS GARDE-BOUE

	le cent
4571	4x10 210 »
4572	4x20 230 »
4573	5x15 260 »
4574	5x20 280 »
4575	5x25 300 »

VIS DE PATTE

N° 4581
Le cent 200 »

SERRE-TRINGLE long

N° 4582 Les 10 55 »
Le cent 450 »

BARRILLET de garde-boue av. avec rondelle caoutchouc

N° 4583
Les 10 140 »
Le cent 1.300 »

BOULON DE FOURCHE

N° 4586
Les 10 42 »
Le cent 380 »

BOULON DE CARTER

N° 4587
Les 10 37 » Le cent 330 »

BOULON DE SELLE

8x33
N° 4588
Les 10 100 »

BOULON de ressort de selle

N° 4589 Les 10 90 »
Le cent 800 »

VIS DE PIGNON 5 attaches

N° 4591 Le cent 190 »

VIS DE PIGNON 3 attaches

N° 4592 Le cent 360 »

BOULONS acier tête 6 pans N° 4595

Cadmiés		Bruts	
Dimension	les 10	Dimension	les 10
6x10	70 »	10x40	145 »
6x15	70 »	10x55	165 »
6x20	75 »	10x140	370 »
6x30	80 »	12x15	160 »
6x50	95 »	12x60	220 »
6x65	120 »	12x70	250 »
6x100	180 »	12x80	280 »
7x18	85 »	12x110	380 »
7x45	110 »	12x130	400 »
7x110	230 »	12x140	480 »
8x35	120 »	12x150	520 »
8x65	165 »	13x70	300 »
8x140	400 »	13x80	350 »

ECROUS D'AXES MOYEUX

	les 10	le cent
N° 4601 8x100	40 »	350 »
9,5x100	45 »	400 »

ECROUS 6 PANS

	les 10	le cent
N° 4604 5x100	22 »	150 »
6x100	25 »	190 »
7x100	26 »	200 »
8x125	35 »	270 »
10x150	50 »	420 »
12x175	80 »	700 »

ECROUS BORGNES

	les 10	le cent
N° 4611 6x100	50 »	450 »
8x100	90 »	800 »
8x125	90 »	800 »
10x150	110 »	1.000 »

RONDELLES PLATES

N° 4616

5x10	45 »
6x12	65 »
8x15	110 »
10x18	160 »
12x24	320 »
18x30	500 »

RONDELLES EVENTAIL

	le cent
N° 4626 5	80 »
6	90 »
8	140 »
10	200 »
12	375 »

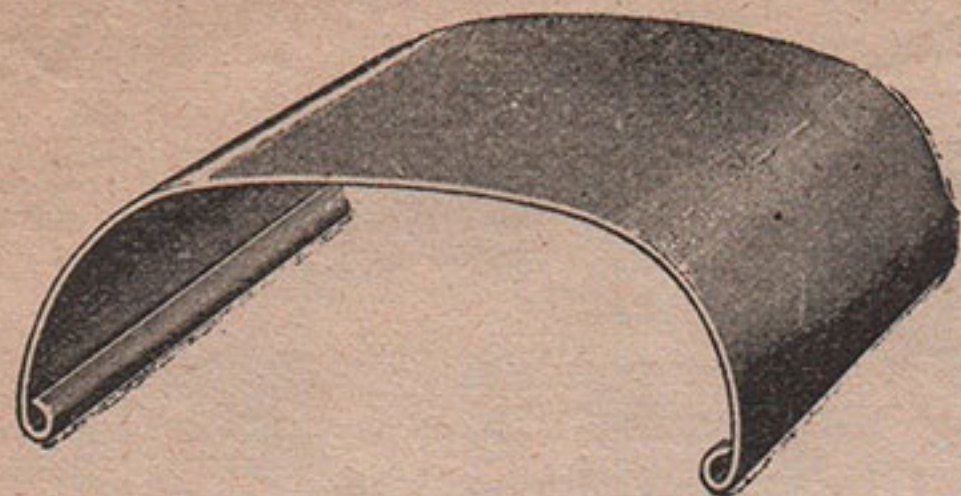

LES GARDE-BOUE

4641 à 4667
sont livrés
sans boulonnerie
avec 2 tringles
forgées
fixation à la patte

GARDE-BOUE ACIER ROUES 700

4641	Route 700 brut	la paire	195 »
4642	— 700 émail noir ou alu	—	315 »

GARDE-BOUE ACIER DEMI-BALLON

4651	Demi-ballon homme brut	la paire	220 »
4652	— homme émail alu ..	—	340 »
4653	— dame brut	—	235 »
4654	— dame émail alu ...	—	355 »
4655	— porteur brut	—	550 »
4656	— porteur émail alu ..	—	675 »

GARDE-BOUE ALLIAGE LÉGER UNIS

4662	Demi-ballon homme	la paire	300 »
4663	— dame	—	310 »
4664	— enfant roues 450 ..	—	280 »
4665	— — 500 ..	—	295 »
4666	— — 550 ..	—	310 »
4667	— — 600 ..	—	325 »



GARDE-BOUE « NERVUREX »

Dural épais, avant long, profil lisse à 2 nervures, livrés avec gros barillet de fourche, 2 tringles, sans boulonnerie.

4670	Nervurex route	la paire	395 »
4671	Nervurex course	—	350 »
4672	Nervurex demi-ballon homme ..	—	430 »
4673	Nervurex — dame ...	—	440 »
	Suppl. pour 2 bandeaux couleur	—	45 »

GARDE-BOUE « LEFOL » MARTELÉS

livrés sans boulonnerie, avec 2 tringles et gros barillet de fourche

4674	Lefol course	—	520 »
4675	— demi-ballon homme	—	580 »



TRINGLES DE GARDE-BOUE

4701	Fil acier 5 m/m à bielle brute .	la paire	42 »
4702	— — — cadmiée	—	52 »
4703	— — — pour barrillets ...	—	36 »



CARTERS 3 ATTACHES

4710	Carter acier sport 3 points brut ..	la pièce	62 »
4711	— — — émail .	—	95 »
4712	— aluminium sport 3 points ..	—	100 »
4713	— « ALUDUR » ..	—	150 »
4714	— « RIGID » fondu 3 points ..	—	180 »
4715	— acier porteur brut complet .	—	210 »
4716	— — — émail —	—	280 »
4717	Attache pivotante avant carter ..	—	38 »
4718	— coulisse arrière carter ..	—	30 »

POUR LES GARDE-BOUE CYCLOMOTEURS VÉLOMOTEURS ET MOTOS, voir pages 22-37



FILETS GARDE-JUPES

4721	Type anglais ordinaire	la paire	50 »
4722	— — — luxe	—	95 »
4723	— — — extra grand luxe ...	—	105 »
4724	Secteur nickelé pour filets	les 10	20 »

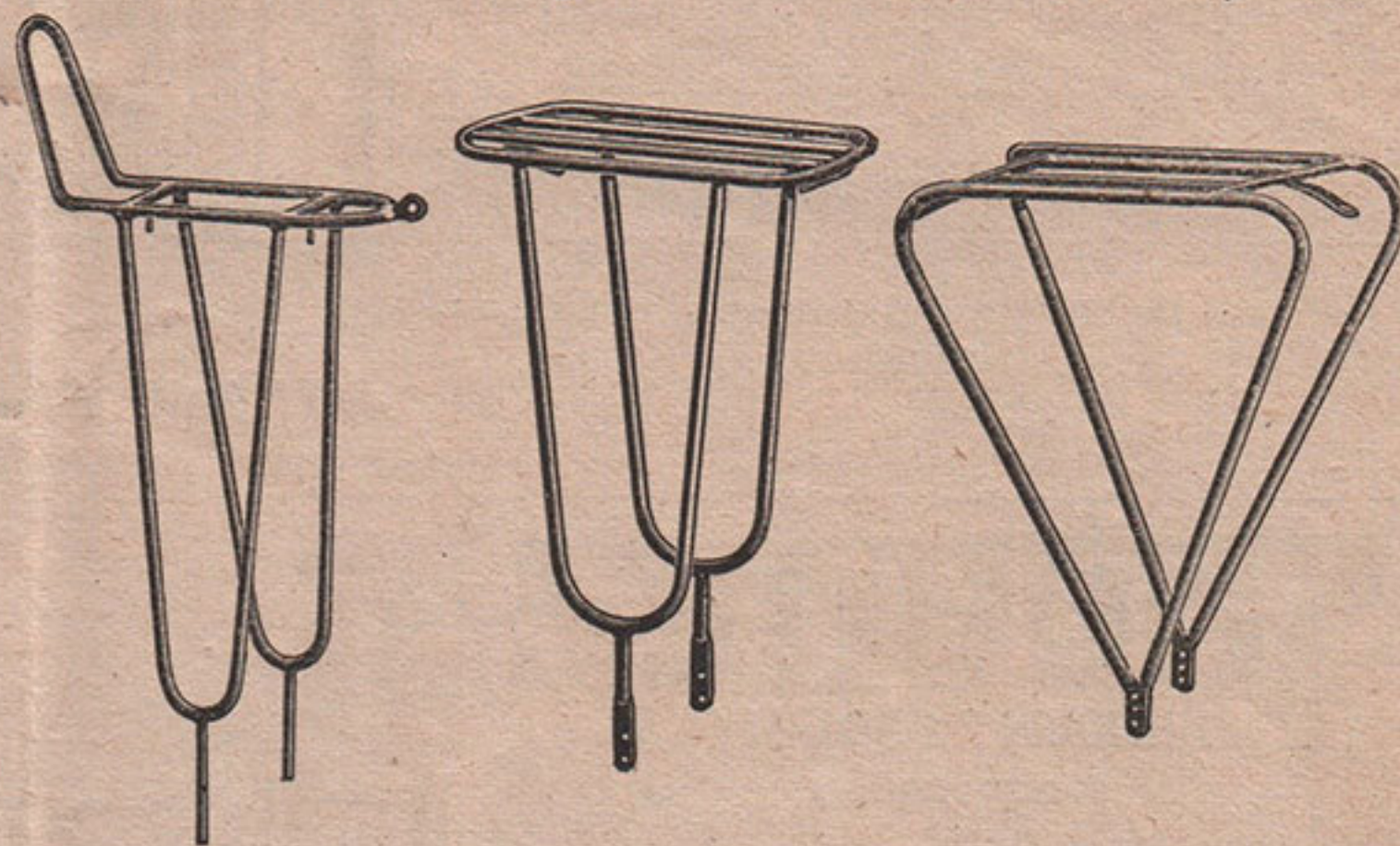

4730 4746 4743

PORTE-BAGAGES AVANT

4730	Randonneur en tube av. prot.-frein	la pièce	180 »
4731	— — — ci-dessus émaillé ..	—	230 »
4732	Avant pliant, fil d'acier, 315 x 240	—	255 »
4733	Porteur, fil d'acier 8 m/m, 425 x 325	—	260 »
4734	— — — — émaillé .	—	335 »

PORTE-BAGAGES ARRIÈRE

4741	Pliant, cadmié, fixation colliers .	la pièce	255 »
4743	Scout, tube de 8 m/m brut	—	130 »
4744	— — — — émail alu ...	—	180 »
4745	Constructeur à souder, tube de 8 .	—	165 »
4746	Randonneur en tube 285 x 120 brut	—	142 »
4747	— — — — émail	—	190 »
4748	Colliers de fixation avec boulon .	—	10 »

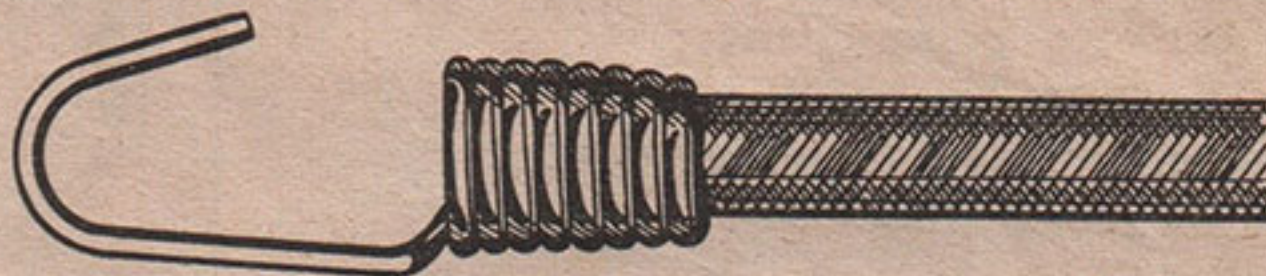

SANDOWS FIXE-BAGAGES

Elastiques tressés 9 m/m à brins multiples

4751	Sandow luxe 0 m. 45	la pièce	33 »
4752	Même type av. mousq. de sécurité	—	37 »
4753	Sandow luxe long. 0 m. 55 avec 1 crochet central supp. ..	—	42 »

NOUVEAUTÉ

4755	Sandow tube caoutchouc cannelé 9 m/m, longueur totale 53 cm avec 1 mousqueton sécurité, coloris bleu, vert ou rouge	la pièce	52 »
------	--	----------	------



ANTIVOL RONIS

Fermeture automatique Long. 0,52 - 2 clés
4758 La pièce.. 300 »



BAVETTES CAOUTCHOUC pour CYCLES et CYCLO-MOTEURS

N° 4761 Pour cycle

N° 4762 Pour cyclomoteur 80 »

MODÈLE LUXE « PLASTO »

Caoutchouc moulé à verrouillage
N° 4763 Plasto luxe .. 140 »



ÉCLAIRAGE "PYB" POUR CYCLES

EQUIPEMENT « PYB » COMPLET
comprenant :

- 1 Dynamo « Pyb » avec collier ;
- 1 Projecteur de 65 sans ampoule ;
- 1 Combiné « Catapyb » sans ampoule ;
- 2 Fils lumière.

4901 L'équipement complet... 865 »

Pièces détachées « PYB »

- 4907 | Glace moulée projec. 65 | 40 »
- 4908 | Douille porte ampoule. | 18 »
- 4909 | Molette de dynamo.... | 25 »



DYNAMO PYB

Chromée avec collier N° 4902 La pièce 560 »

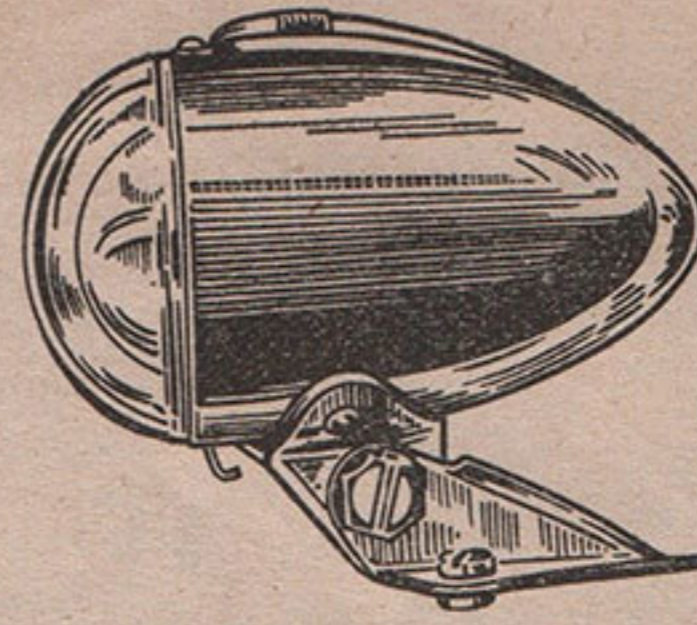

PROJECTEURS PYB 65 m/m

Avec attache sur garde-boue

4903 La pièce..... 180 »

Avec attache au guidon

4904 La pièce. 215 »

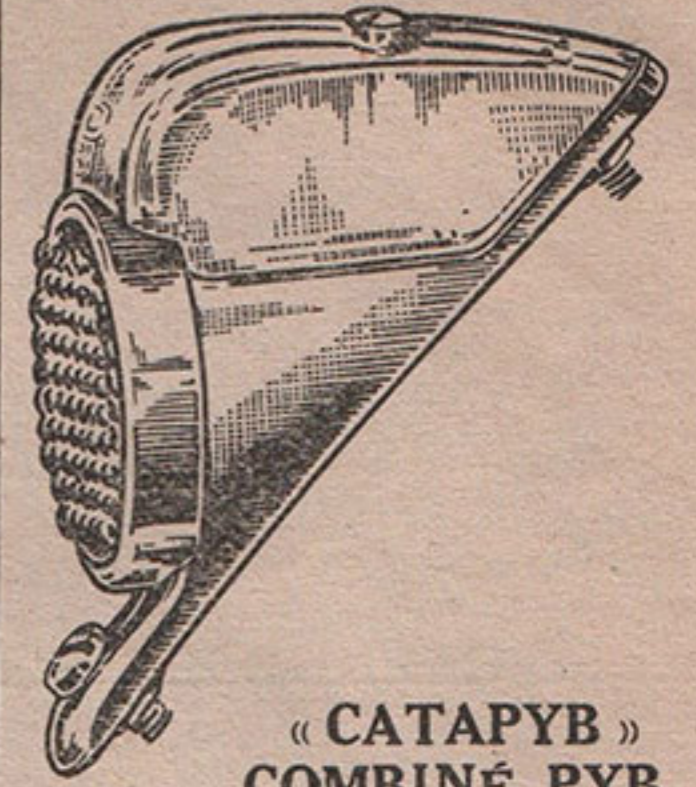

« CATAPYB » COMBINÉ PYB

Aluminium moulé

4905 La pièce.... 125 »

SOUBITEZ

EQUIPEMENT « SOUBITEZ »
comprenant :

- 1 Dynamo type 29 ;
- 1 Projecteur 65 sans ampoule ;
- 1 Combiné « Catalux » sans ampoule ;
- 2 Fils lumière.

4911 L'équipement complet 1.025 »

Pièces détachées « SOUBITEZ »

- 4917 | Portière comp. pr. 65 m/m | 90 »
- 4918 | Douille porte ampoule.. | 25 »
- 4919 | Molette de dynamo.... | 30 »

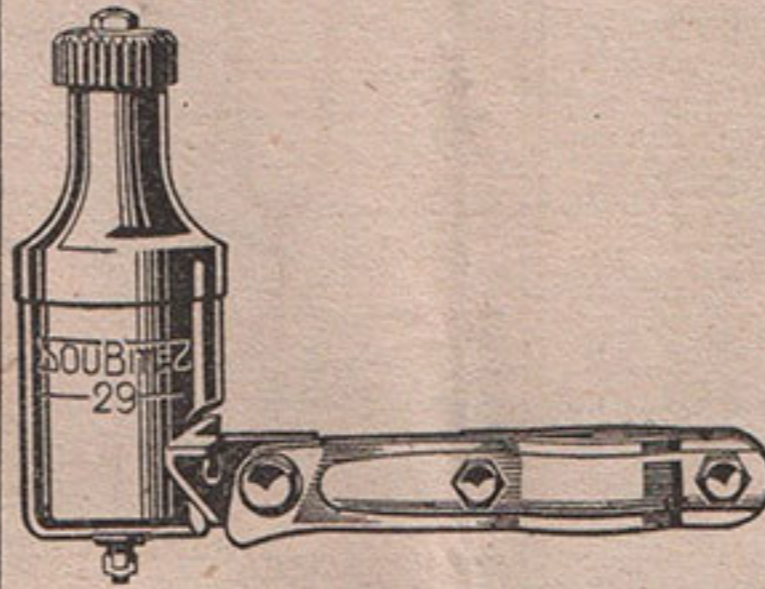

DYNAMO SOUBITEZ

Type 29 avec collier

4912 La pièce..... 680 »

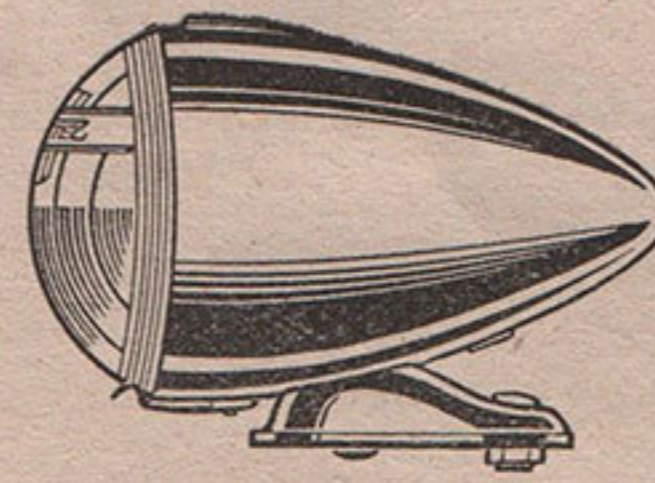

PROJECTEUR SOUBITEZ

Diamètre 65 m/m

4913 La pièce.... 237 »

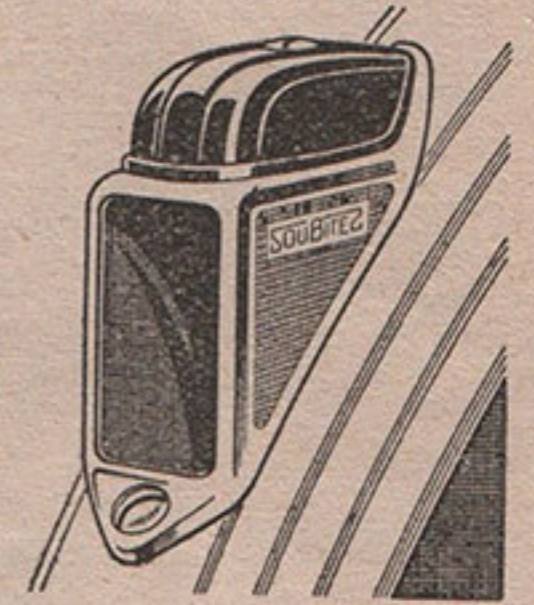

Combiné SOUBITEZ

« CATALUX »

4914 La pièce 137 »

ÉCLAIRAGE POUR CYCLES ET CYCLOMOTEURS



EQUIPEMENT COMPLET « SELF »
comprenant :

- 1 dynamo Self avec collier ;
- 1 projecteur 65 m/m sans ampoule ;
- 1 combiné « Cataself » sans ampoule ;
- 2 fils lumière.

4931 L'équipement complet 895 »

PIÈCES DÉTACHÉES « SELF »

- 4961 | Glace avec réflecteur 40 m/m. | 35 »
- 4962 | — — — 55 m/m. | 50 »
- 4963 | — — — 65 m/m. | 60 »
- 4964 | — — — 105 m/m. | 165 »
- 4965 | Douille porte ampoule..... | 17 »
- 4966 | Molette de dynamo..... | 25 »
- 4967 | Basculeur dynamo complet. | 45 »
- 4968 | Inter. comp. ph. 105 à 1 lam. | 85 »
- 4969 | — — ph. 105 à 2 lam. | 135 »
- 4971 | Corp avec vis fixat. Cataself | 74 »



Dynamo « SELF »

6 volts - 3 watts

Chrom. avec collier

4932 La p. 595 »

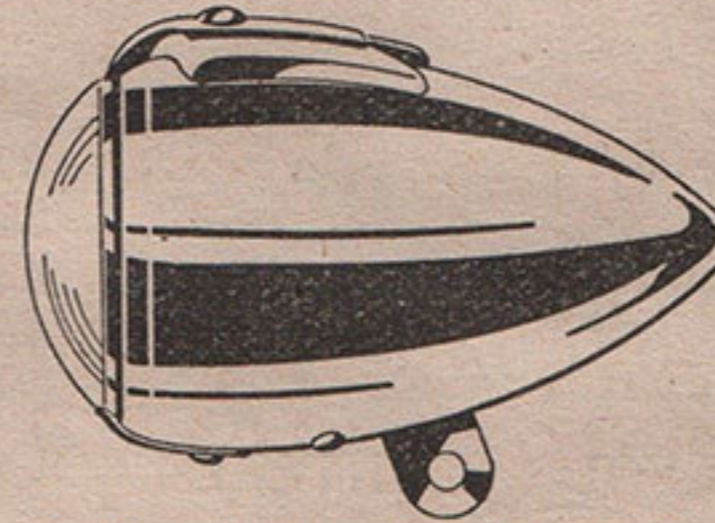

Projecteurs cycles « SELF »

Corps Dural poli

Flamme enjoliveur. - Livrés

avec attache sur garde-boue

4933 Projecteur 40 m/m 125 »

4934 — 55 m/m 150 »

4935 — 65 m/m 190 »

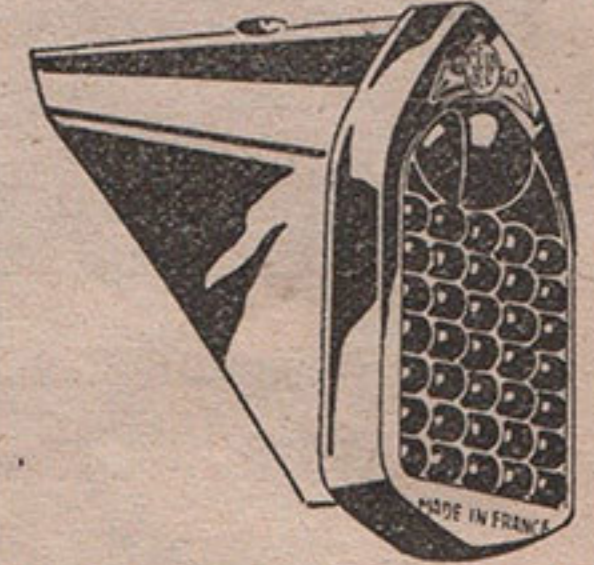

COMBINE SELF

« CATASELF »

Corps Dural poli

4936 La pièce.. 108 »



DYNAMO « SELF »

12 volts - 5 watts

Avec collier

4941 La p... 825 »

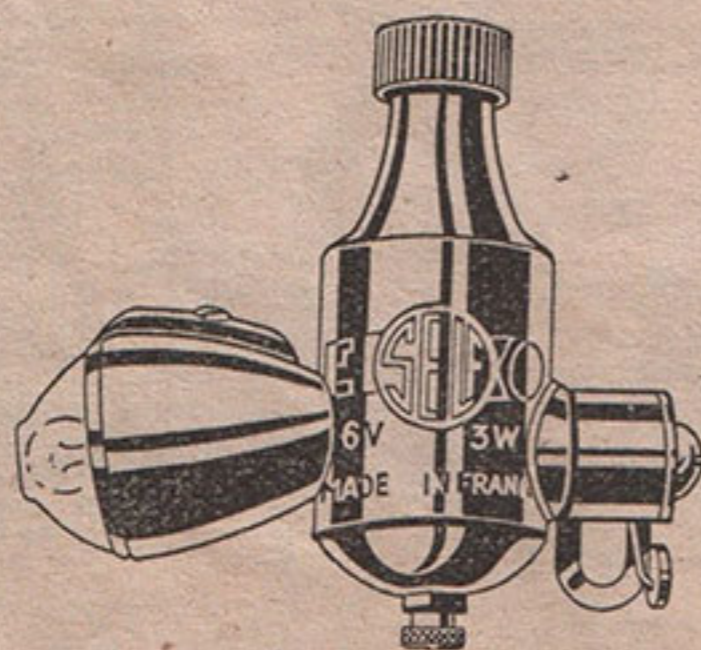

GRUPE-BLOC 6 volts

Corps chromé - Avec collier

Phare de 40 m/m avec ampoule

4942 La pièce..... 750 »

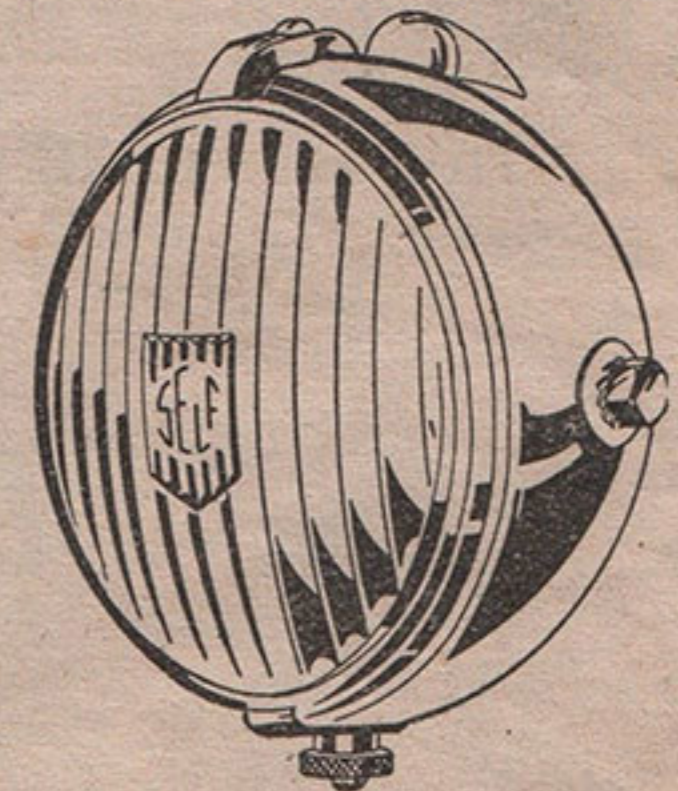
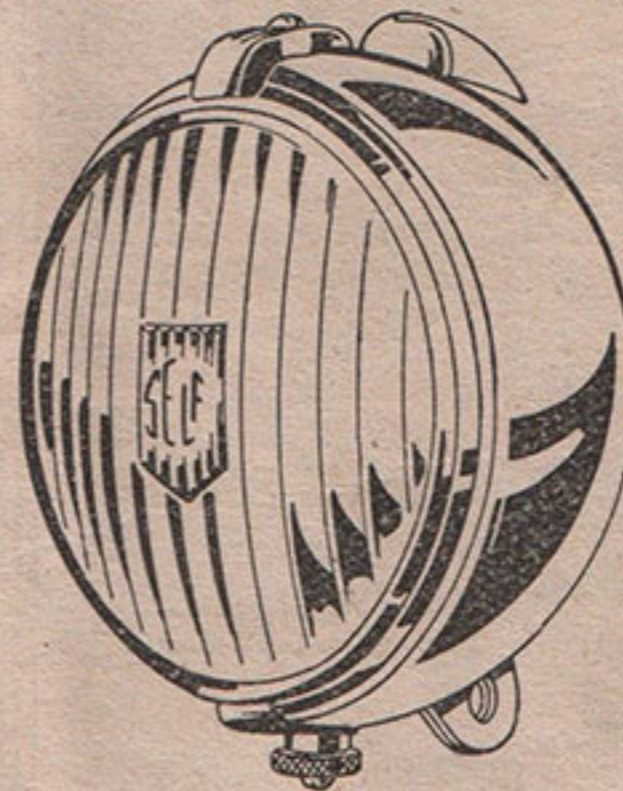

PROJECTEURS « SELF » POUR CYCLOMOTEURS

Corps diamètre 105 m/m en dural poli

Glacé diffusante en verre moulé. — Interrupteur incorporé

Porte ampoule breveté. Livrés sans ampoule

Avec interrupteur pour 1 lampe. Fixation centrale 375 »

4945 — — — 2 — — — 425 »

4946 — — — 1 — — — latérale 375 »

4947 — — — 2 — — — 425 »

"LUXOR"

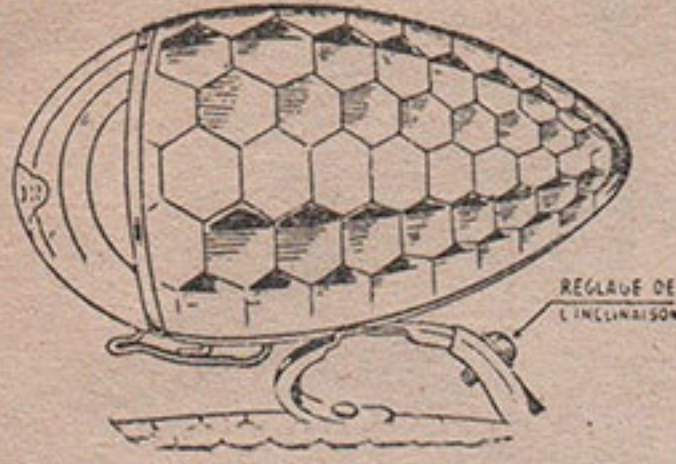

PROJECTEUR
"LUXOR"
MARTELE 65 m/m

5061 La p. 230 »

Feu rouge « Luxor »
martelé

5062 La p. 95 »

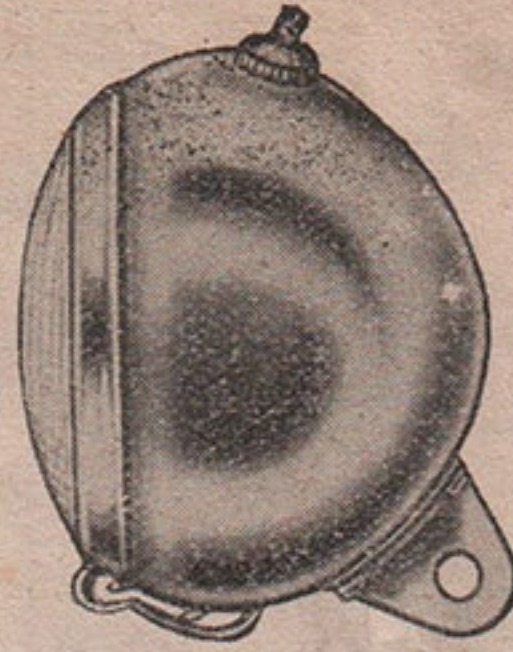

PROJECTEUR
"LUXOR"
CYCLOMOTEUR

Diamètre 105 m/m
avec interrupteur
1 ampoule
fixation centrale
Nue

Livré sans amp.
5071 La p. 450 »
Verre de rechange
5072 La p. 100 »

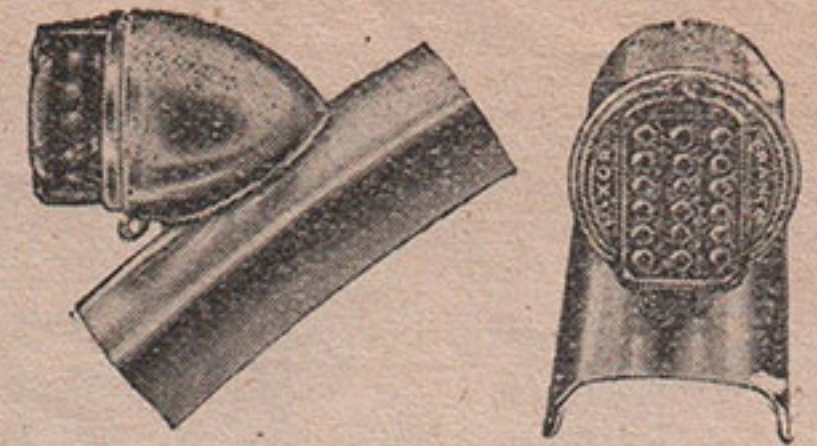

COMBINÉ "LUXOR"

5075 La pièce..... 125 »

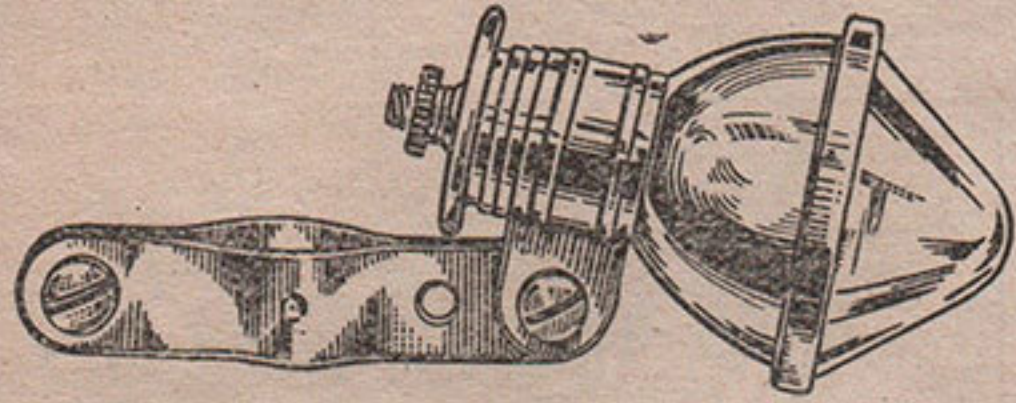

FEU ROUGE FIXATION HAUBAN

5100 La pièce..... 50 »

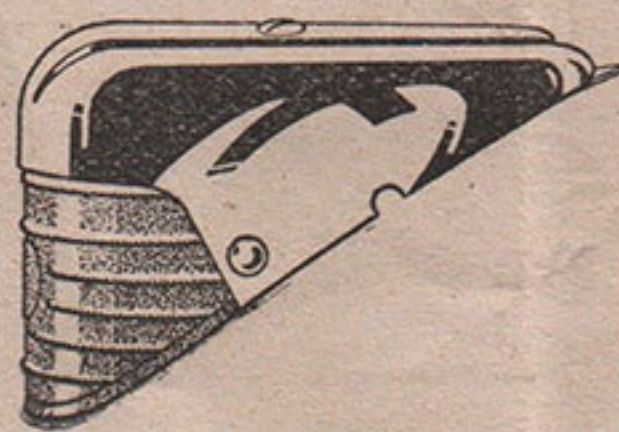

Feu ROUGE garde-boue

5101 La pièce.. 75 »

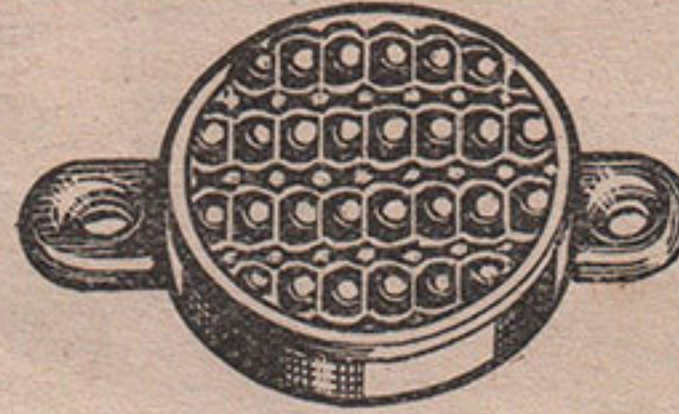

CATADIOPTRES 40 m/m

Cycles — Cyclomoteurs — Vélocycle

5110	Fixation par 1 boulon sur G.B.....	La pièce	30 »
5111	— — 2 — —		35 »
5112	— par collier sur hauban.....		45 »

CATADIOPTRES 50 m/m POUR MOTOS

5117	Fixation par 1 boulon (rond).....		130 »
5118	— — 2 — (rond).....		100 »
5119	Catalux « Soubitez » moto-auto.....		100 »
5120	Modèle « Luxe Carré »		140 »

ACCESSOIRES ECLAIRAGE VÉLO

5131	Colliers de fixation de dynamo	la pièce	26 »
5132	Support phare ordinaire au guidon	—	20 »
5133	— — Pyb	—	40 »
5136	Molettes de dynamo assorties	les 10	75 »



5130 Le tableau de 24, coloris assortis..... 375 »



Nouveauté

CATADIOPTRE SPECIAL

Diamètre 55 m/m

assurant la sécurité
des piétons sur la route

Livré avec sangle
de fixation

5125 La p... 200 »

Par 12 pièces nous
livrons sur tableau
publicitaire.

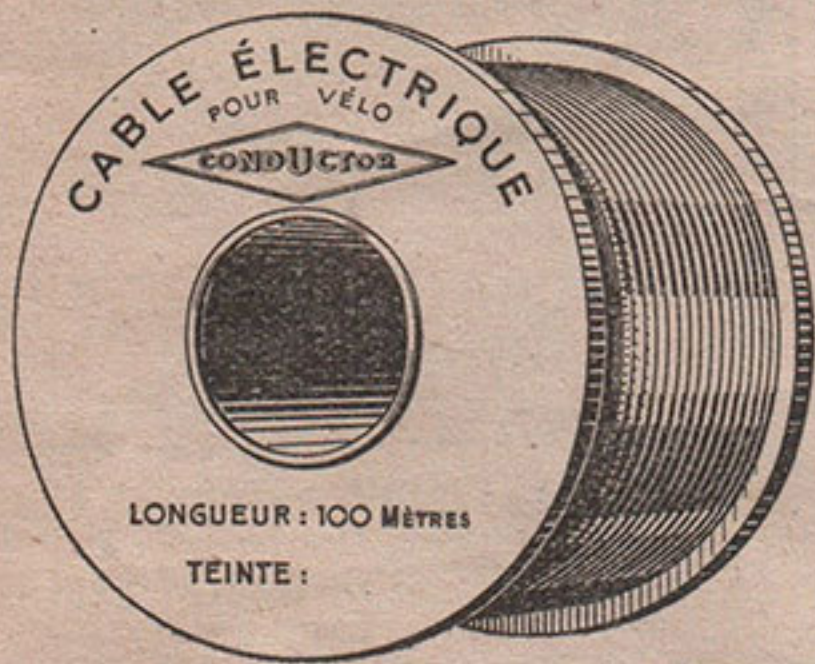

FIL LUMIÈRE EN ROULEAUX POUR CYCLES ET CYCLOMOTEURS

Ame 7 brins cuivre sous isolant thermoplastique

Coloris : Bleu, rouge, vert, jaune, ambre et noir

5138 En rouleaux de 20 mètres le mètre 6 50

5139 En Bobine Dévidoir de 100 mètres — 5 50

Le prix en bobine de 100 m. s'entend pour 100 m. d'un même coloris

FIL LUMIÈRE POUR VÉLOMOTEURS ET MOTOS

Ame 19 brins cuivre sous isolant thermoplastique

Se livre en noir seulement

5140 En rouleaux de 20 mètres le mètre 13 »

FILS LUMIÈRE MONTÉS AVEC COSSES

Ame 7 brins cuivre sous isolant
thermoplastique

la pièce

5143 Longueur 1 m. 60 par 25 12 »

5144 — 1 m. 80 — 14 »

5145 Avant avec embout Jux.. 6 »

5146 Arrière — Jux.. 8 »



AC ATTACHE-FIL
SOUS GARDE-BOUE
"ACIER A RESSORT"



ATTACHE-FIL LUMIERE
sur garde-boue

N° 5147

La pochette de 100 250 »

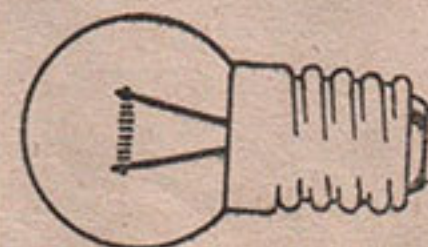

AMPOULES CYCLES
CYCLOMOTEURS
PHILIPS et NORMA

Livrées en boîtes de 25

5161	Ampoule 3 v. 5 lampe de poche	la pièce	29 »
5162	— 4 v. 5 projecteur vélo	—	29 »
5163	— 4 v. feu rouge vélo	—	29 »
5164	— 6 v. projecteur vélo	—	29 »
5165	— 6 v. feu rouge vélo	—	29 »
5166	— 12 v. projecteur vélo	—	44 »
5167	— 12 v. feu rouge vélo	—	44 »

POUR CYCLOMOTEUR

5171 Ampoule 6 v. 1 A. pour Dynex.. la pièce 52 »

POUR LES AMPOULES VÉLOMOTEURS ET MOTOS
voir page 38

PORTE-BIDONS
A
SERRAGE RAPIDE
et **BIDONS**

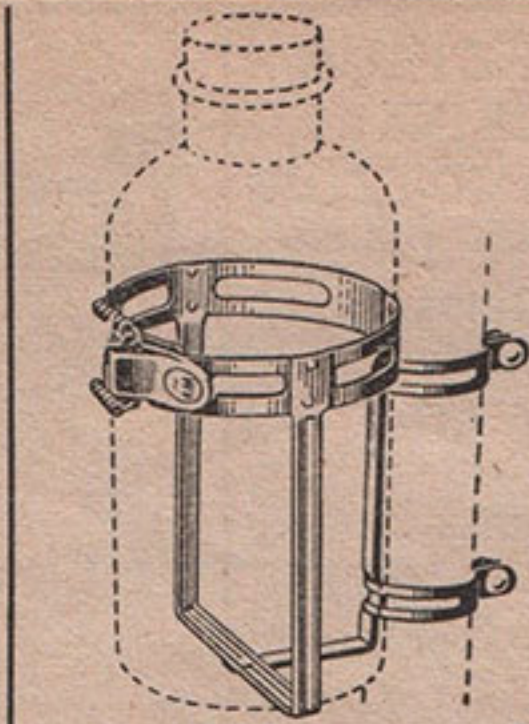

Pour 1 bidon sur cadre
5281 Prix 130 »

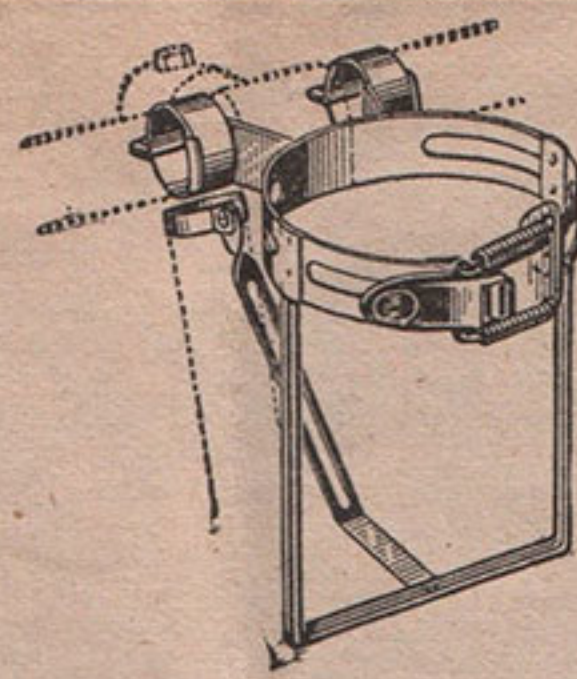

Pour 1 bidon sur guidon
5282 Prix 130 »

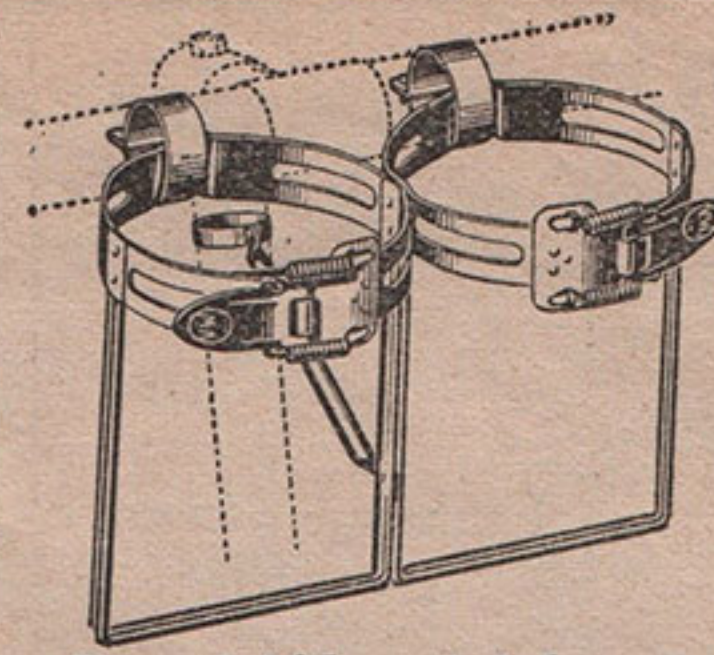

Pour 1 bidon et 1 boyau
ou 2 bidons sur guidon
5283 Prix 200 »



BIDON ROND
Aluminium
nervuré
poli avec bouchon
5284 Prix 100 »

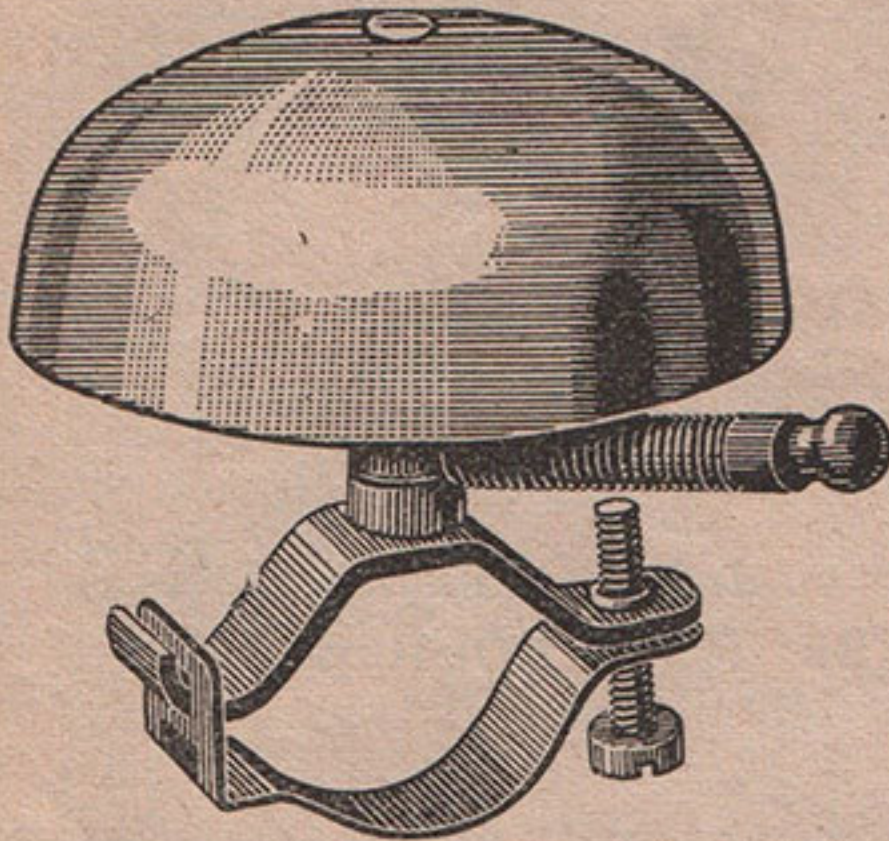

TIMBRE « SONN-NETT »
Sans mécanique - Poids 30 gr.
Livré en boîtes de 10
5300 50 m/m dural poli ... 72 »
5301 50 m/m — couleur 80 »
(Bleu, rouge, vert, jaune)

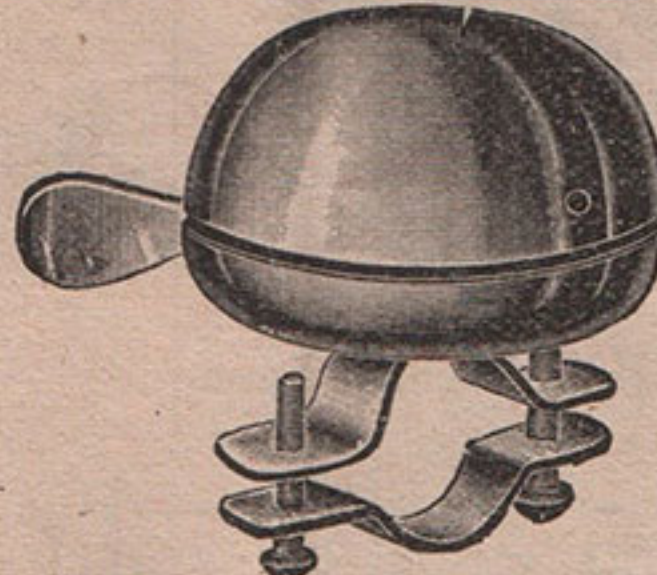

5302 50 m/m acier chromé 84 »
5303 52 m/m dural couleur Zefal 112 »
5304 60 m/m acier chromé 92 »
5305 60 m/m 2 sons, acier chromé .. 150 »

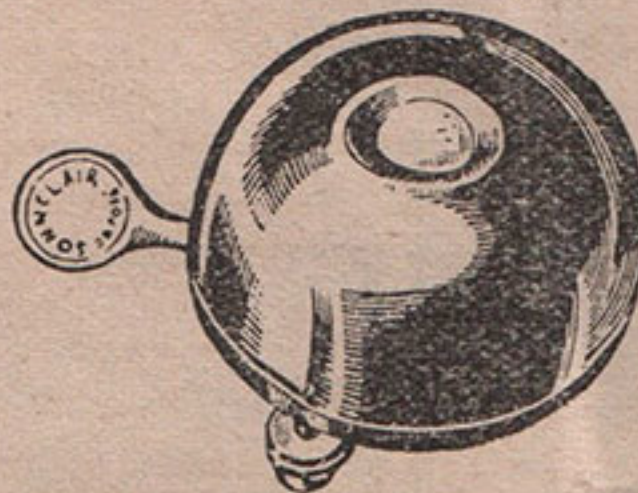

TIMBRE
« **SONNCLAIR** »
Calotte tournante
dural 60 m/m
N° 5306
La pièce.. 185 »

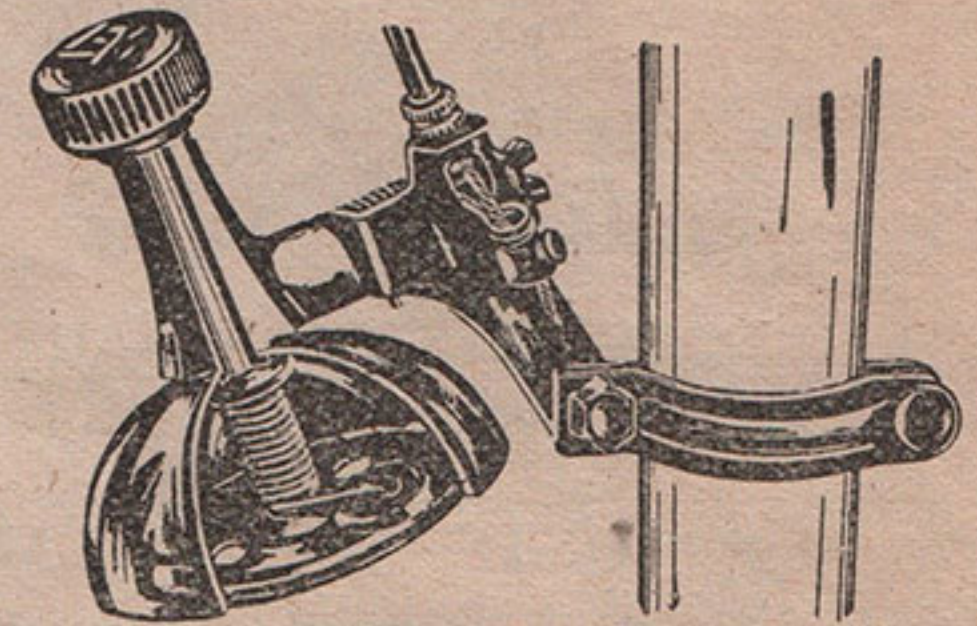

AVERTISSEUR ROTATIF E. M.
Calotte acier chromé
Commande au guidon
Modèle Cycle
5307 Prix 360 »
Modèle renforcé Cyclomoteur
5308 Prix 377 »

Pour les **AVERTISSEURS**
CYCLOMOTEURS et **MOTOS**
voir page 34

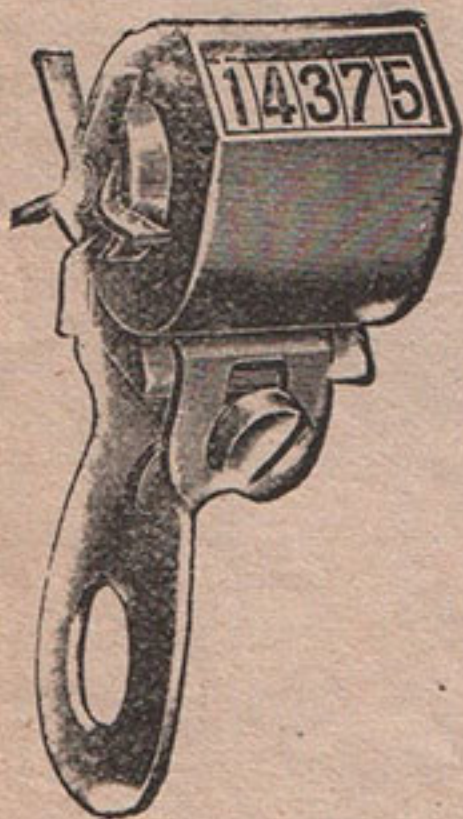

COMPTEUR
POUR
CYCLES
« **JECO** »
fabrication
anglaise
N° 5321
La pièce :
525 »

COMPTEURS
cyclomoteurs et motos
voir page 34

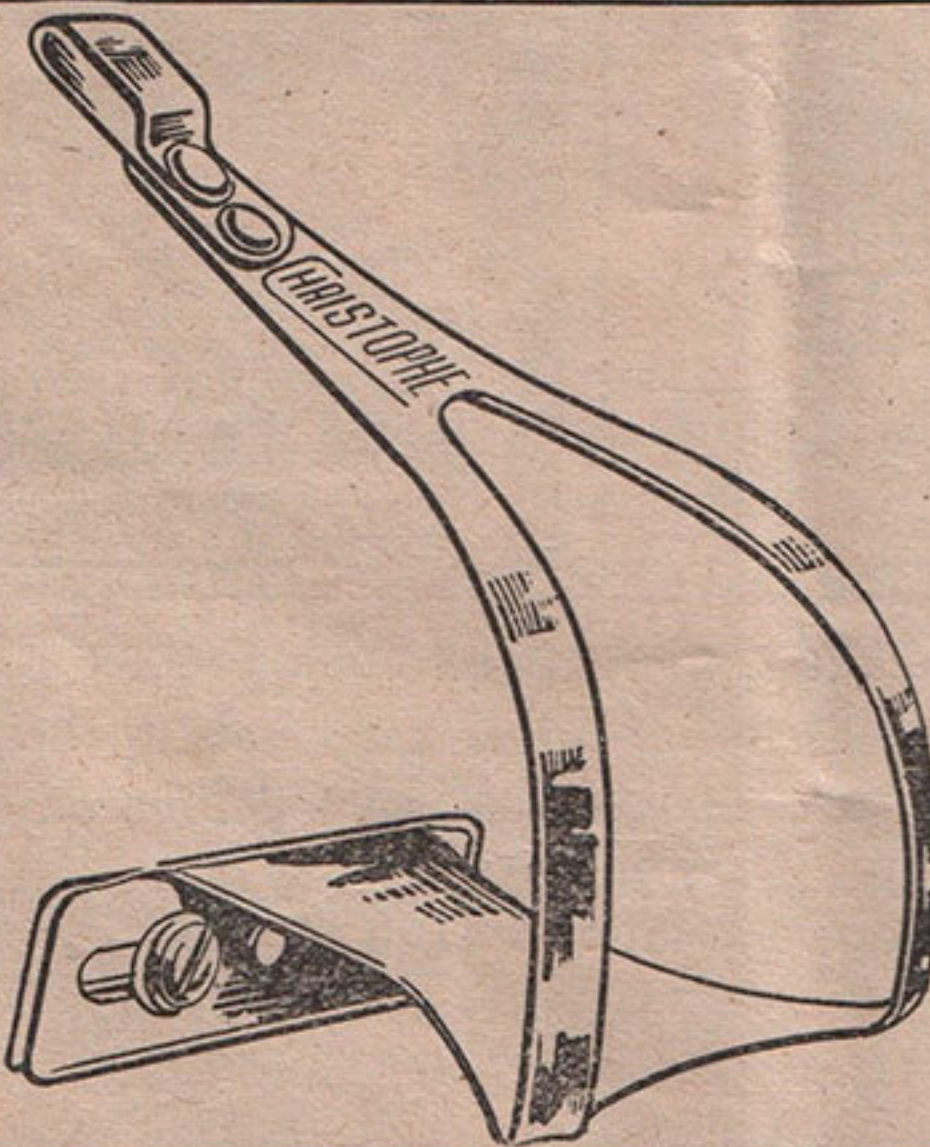

CALE - PIEDS
« Zefal » dural
5331 La paire 115 »

« **A. F. A.** »
acier chromé
5332 La paire 120 »

« **Christophe** »
chromé
5333 La paire 190 »

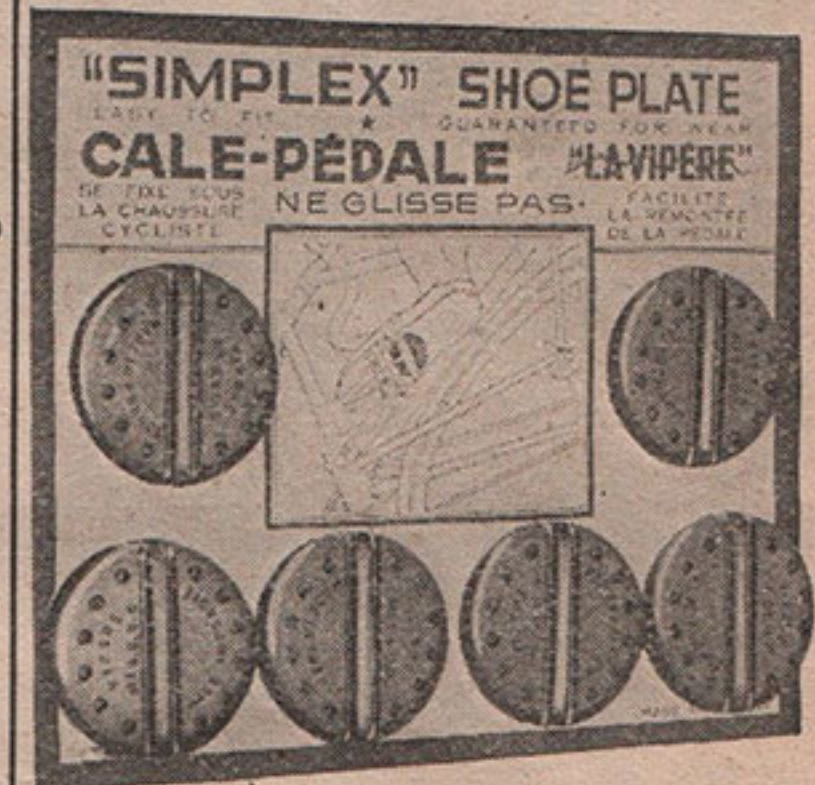

CALE-PEDALE « LA VIPERE »
5336 La carte 6 paires 210 »
CALE-PEDALE ACIER « L. T. »
5337 La carte 12 paires 1.100 »

COURROIES DE CALE-PIEDS



Cuir chromé
Boucle à serrage
rapide
5334 Qualité extra
La paire 60 »
5335 « Lapize »
La paire 190 »

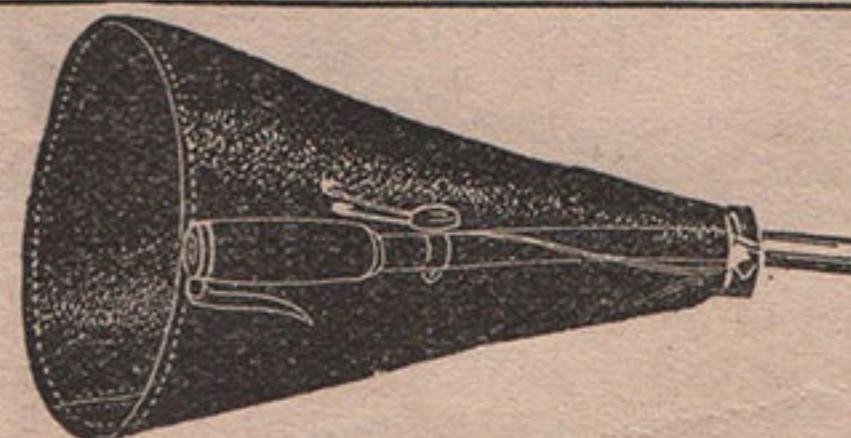

PROTÈGE-MAINS
CYCLES
CYCLOMOTEURS
Toile caoutchouc
doublée de molleton
5339 La paire 370 »
Pour motos, voir page 35

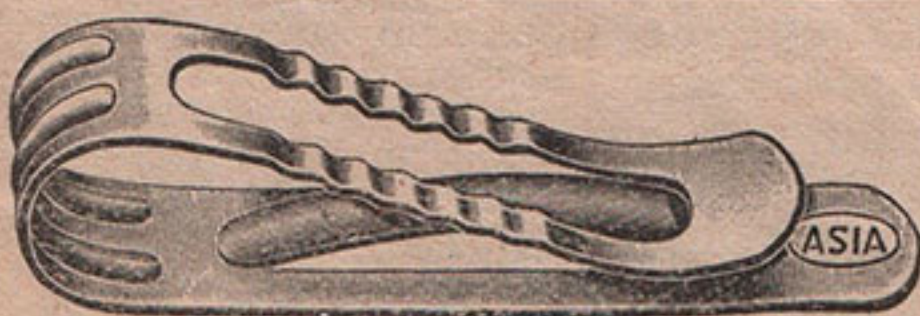

PINCES PANTALON PLATES
5341 Nickelées, la carte de 15 p. 260 »
PINCES PANTALON BRACELET
5342 Plastique couleur la paire 20 »
5343 Acier nickelé..... 25 »

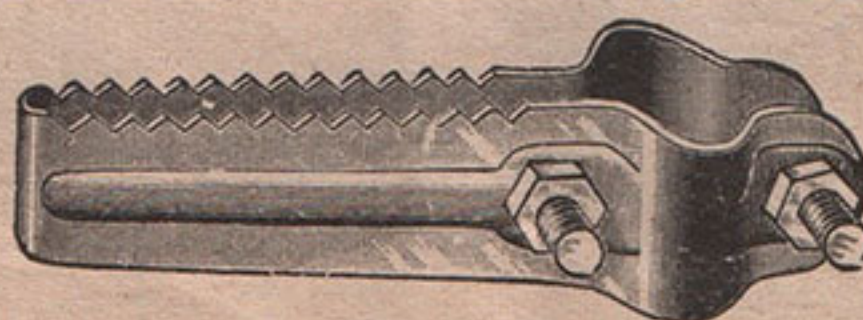

REPOSE-PIEDS ENFANTS
5348 Modèle fixe la paire 50 »
5349 — pliant articulé 133 »

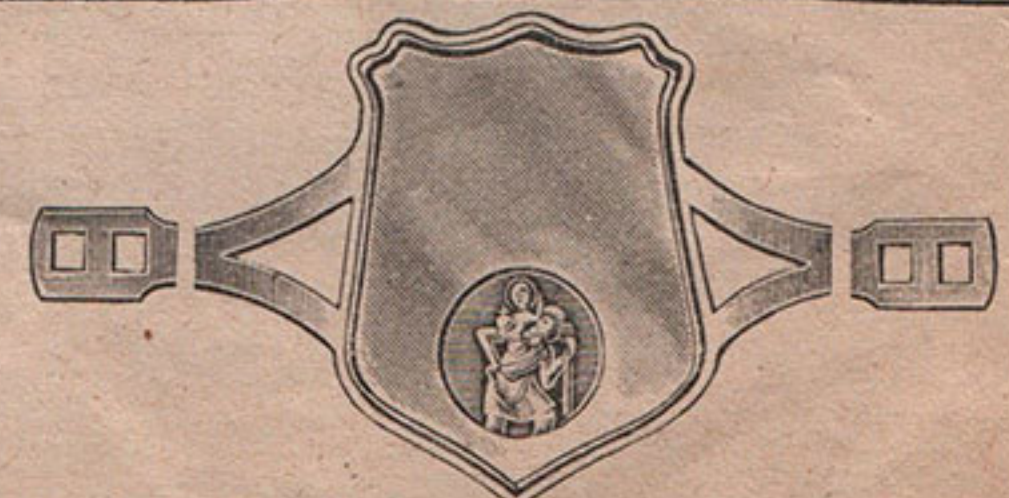

PLAQUE D'IDENTITÉ LAITON CHROMÉ
avec Saint Christophe, livrée avec boulon
5352 La pièce 35 »



Bidons de 125 gr. huile de vaseline blanche

5361 Par 12 bidons, la pièce ... 50 »



HUILES et GRAISSES « SACHS » d'origine

- Boîte de 80 cm³ graisse boîte à vit. 98 cm³
 5362 La boîte de 80 cm³ 115 »
 Boîte de 200 cm³ huile pour mélange essence
 pour Sach's 98-150-175
 5363 La boîte de 200 cm³ pour
 5 litres essence 120 »
 Boîte de 250 cm³ huile pour boîte à vitesse.
 Sach's 150-175
 5364 La boîte de 250 cm³ 175 »

**BURETTE VÉLO FER-BLANC
« SOUDÉE »**

N° 5372 La pièce 36 »

**BURETTE ATELIER
ET AGRICOLE**

N° 5373 La pièce 60 »

**POMPE TÉCALÉMIT
MOTO type PZ**

5375 La pièce 350 »

ENTONNOIRS AVEC TAMIS-FILTRE

- 5381 Type cyclomoteur bec
coudé 125 »
 5382 Type moto-auto bec
droit 150 »

NOURRICES 5 litres 1/2 pour essence

5384 La pièce 335 »

**GRAISSEURS LAITON
et bagues de graissage
à ressort**

- les 10
 5402 Graisseur Técalémit 6x100 150 »
 5405 Graisseur laiton 6x100 55 »
 5406 Ressort bague de graissage diam. 15 m/m .. 20 »
 5407 — — — — 18 m/m .. 24 »

**CLÉS DE SACOCHE
4 trous**

- la pièce
 5411 En alpac .. 24 »
 5412 En bronze-alu 32 »

CLÉS 8 TROUS

- la pièce
 5413 En bronze-alu 50 »



5415 Jauge à billes, acier cadmié. 80 »



CLÉS A RAYONS

- 5421 Clé modèle 3 grosseurs la pièce 17 »
 5422 Clé « Duco », 6 grosseurs pour
rayons de 13 à 18 110 »



CLÉS A PÉDALES en acier chromé - Molybdène - Vanadium
 N° 5424 La pièce 625 »



PINCE MULTIPRISE -- LONGUEUR 240 m/m
 Ouverture réglable par déplacement de l'axe
 Mâchoires striées

5428 La pièce 275 »

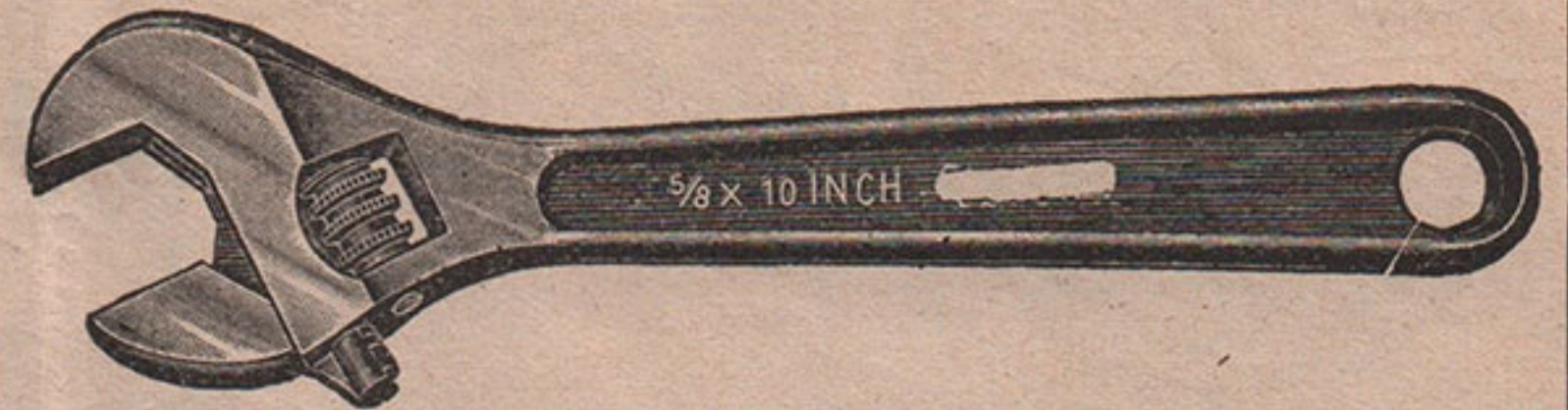

**CLÉ A MOLETTE GENRE CRESCENT
Acier forgé - Tête polie - Fabrication soignée**

- 5431 Clé longueur 150 m/m 365 »
 5432 — — 200 m/m 425 »
 5433 — — 250 m/m 625 »
 5434 — — 300 m/m 925 »



5436 Pince Universelle, long. 180, tête polie. 195 »



**POINTEAUX
ET CHASSE-
GOUPILES**

en acier spécial
livrés
non moletés

- 5445 Le pointeau, longueur 100 m/m la pièce 30 »
 5446 Le chasse-goupilles, long. 300 m/m — 40 »

TARAUDS pour MANIVELLES en acier spécial

14 pas de 125
Droite et Gauche

5451 La Paire. 600 »



Porte-filière de direction avec guide

- 5461 La pièce sans filière 1.235 »
 5462 Filière de 25 x 100 pour direction la pièce 680 »
 5465 Porte-taraud de pédalier de 35... — 1.110 »
 5466 Taraud de pédalier 35 x 100 acier rapide 1.275 »
 Filières pour rayons (voir page 7)

TABOURET

pour ateliers, garages, usines, cuisines
Moins cher qu'un tabouret bois

Inusable -- Incassable

Entièrement en tubes d'acier émaillés
Dessus disque bois - Hauteur 0 m. 52

N° 5471 La pièce 450 »

Vendez des tabourets dans les usines
de votre région

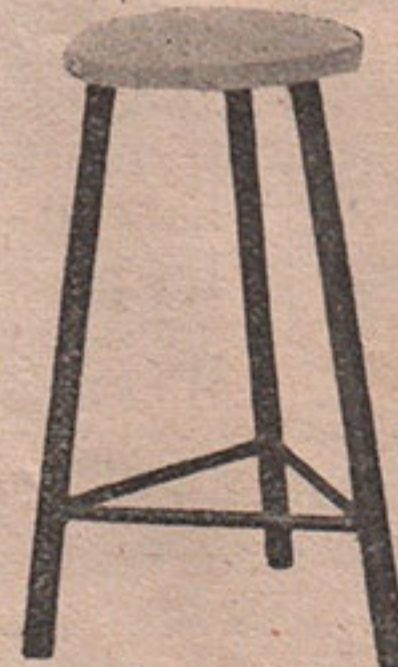

Limes régénérées par sablage, taille 1/2 douce

- 5484 Ronde, longueur 175 la pièce 60 »
 5485 — — 225 80 »
 5486 1/2 ronde, long. 225 85 »

**TOURNEVIS GENRE « PERFECT »
Acier forgé garanti, plaquettes bois rivées**

- 5491 Longueur 125 m/m la pièce 70 »
 5492 — — 175 m/m 82 »
 5493 — — 200 m/m 95 »
 5494 — — 250 m/m 125 »



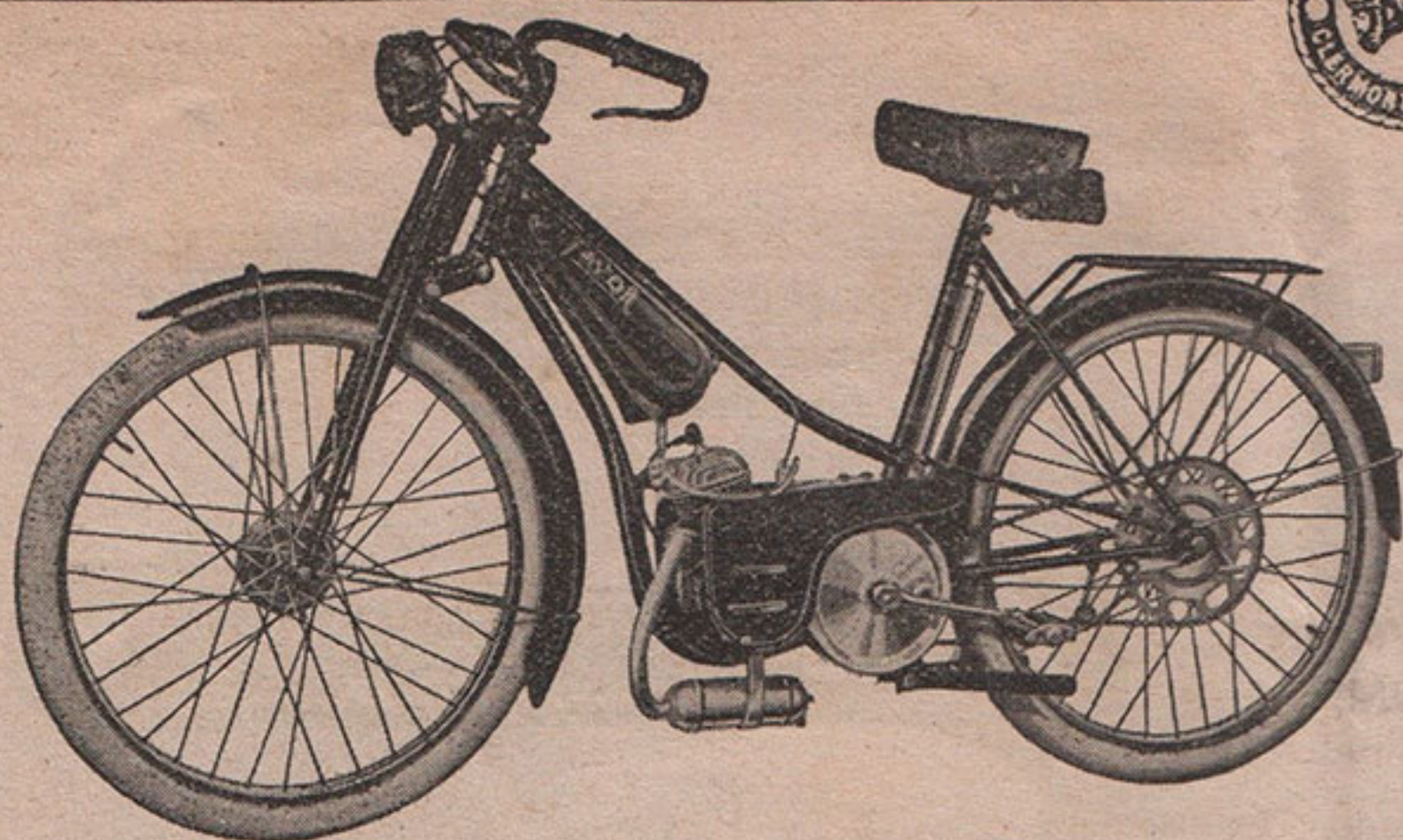

ACCESSOIRES CYCLOMOTEURS PAGES 20 A 25

Pour PNEUMATIQUES	voir page	4
— RAYONS ET ECROUS DE RAYONS ..	—	7
— SELLES ET SIÈGES ARRIÈRE	—	32
— AVERTISSEURS ET COMPTEURS	—	34
— ECLAIRAGE	—	16



numéros	CADRES POUR CYCLOMOTEURS	PRIX
	Cadre nu avec porte-bagages soudé, livré émaillé, SANS FOURCHE, SANS RÉSERVOIR	
6002	Cadre spécial pour moteur Poulain au pédalier pour roues 600 ballon	4.500 »
6003	— — — Junior — — — 600 — avec béq. soudée..	5.500 »
6004	— double berceau — Poulain 50 luxe et 85 — 600 — — — —	8.500 »
	FOURCHES CYCLOMOTEURS (Adaptables sur toutes les bicyclettes avec douill. de direction inférieure à 145 m/m)	
6011	Fourche normale, renforcée, pour cyclomoteur, pour roues 600 ballon (émaillée)	850 »
6012	— — — — — — — — — — 600 — — — —	2.900 »
6013	— — — — — — — — — — 650 1/2 ballon (émaillée) ..	2.900 »
	PIÈCES DÉTACHÉES DE FOURCHES ÉLASTIQUES CYCLOMOTEUR	
6031	Châssis fourche nu roues 600 ballon	1.800 »
6032	— — — — — 650 demi-ballon	1.800 »
6033	Tube pivot fileté	325 »
6034	Ressort de fourche	175 »
6035	Axe long. 110 m/m ou 130 m/m	110 »
6037	Collier du haut avec boulon	175 »
6038	Faux contre-écrou du collier	65 »
6039	Boîtier supérieur du ressort ...	75 »
6040	— inférieur —	75 »
6041	Chappe de ressort	35 »
6042	Axe de chappe	8 »
6043	Biellette acier	40 »
6044	Bague ressort de graissage 15 m/m	2 50
6045	— — — — — 18 m/m	3 »

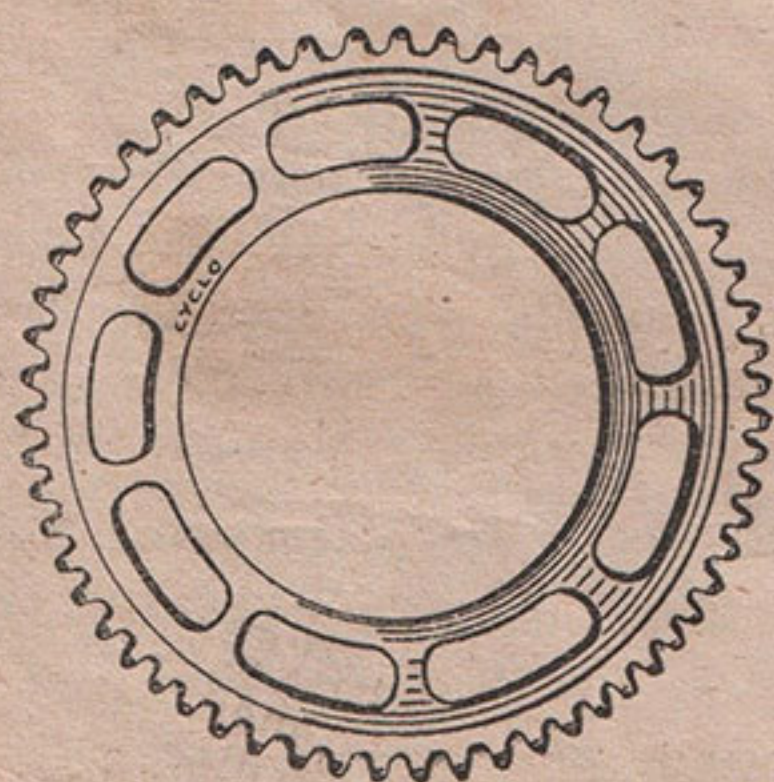
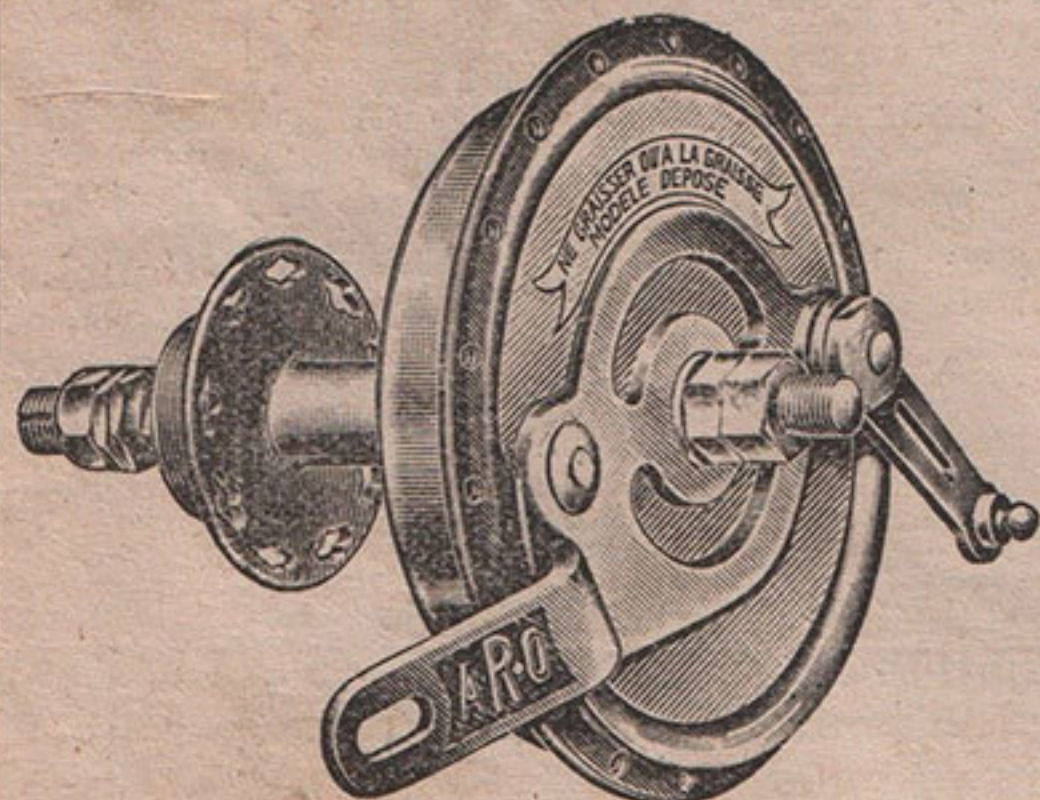

PIGNON 6071

MOYEURS CYCLOMOTEURS CHROMÉS

Perçage 36 trous

Numéros	MOYEURS AVANT (Axe 9,5)	la pièce
6061	Avant normal sans frein ..	240 »
6062	Avant tambour frein 100 m/m	920 »
	MOYEURS ARRIÈRE (Filetage 34,7)	
6065	Tambour de frein de 100 m/m	975 »
6066	— — — de 120 m/m	1.175 »
	MOYEURS ARRIÈRE avec PIGNON (côté droit avec filetage 34,7)	
6068	Tambour de frein de 98 m/m (Pignon 52 dents fixé à gauche par 6 boulons)	1.600 »
6071	Pignon 52 pour chaîne +76 (Fixation par 6 boulons)	375 »

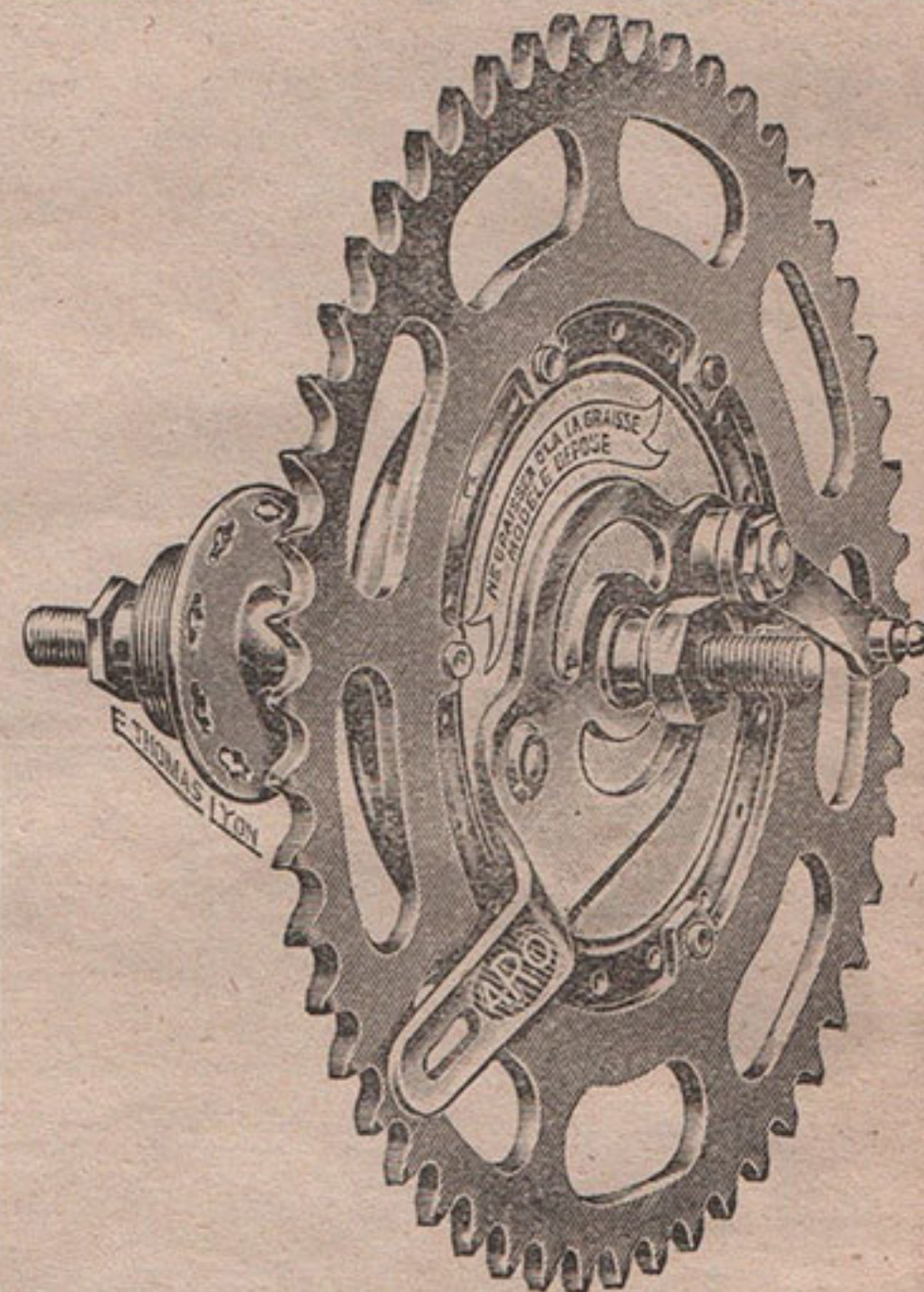

JANTES ET ROUES MONTÉES POUR CYCLOMOTEURS (Rayons de 15)

6090	Jantes chromées, profil « Deco », 600x38 B, 36 trous.	la paire	740 »
6091	Roue avant 600x38 B montée avec moyeux N° 6061...	la pièce	875 »
6092	— — — — — — — — — — N° 6062...	—	1.600 »
6093	— arrière — — — — — — — — — — N° 6065...	—	1.650 »
6094	— — — — — — — — — — N° 6066...	—	1.850 »
6095	— — — — — — — — — — N° 6068...	—	2.250 »

PIÈCES DÉTACHÉES POUR MOYEURS FREIN TAMBOUR CYCLES ET CYCLOMOTEURS

6111	Axe avant nu spécial nickel-chrome	100 »	6118	Flasque complète avec mâchoires.	la pièce	600 »
6112	— arrière nu —	100 »	6119	Mâchoires de 90 m/m garnies	la paire	300 »
6113	— avant complet —	210 »	6120	Ressort de mâchoire	la pièce	10 »
6114	— arrière complet —	210 »	6121	Came complète	—	90 »
6115	Cône moyeu avant	42 »	6122	Biellette « Idéal » avec tourillon.	—	100 »
6116	— — — arrière	42 »	6123	— « Aro » sans —	—	30 »
6117	Cuvette de moyeu	40 »	6124	Plaquette attache-câble « Aro » ..	—	30 »
			6125	Collier d'attache complet	—	32 »

Pour les pièces détachées moyeux, indiquer la marque « IDEAL » ou « ARO » pour « FERODO » (Voir page 31)

**ROUES LIBRES TOUTES BILLES ET CHAINES
POUR CYCLOMOTEURS**

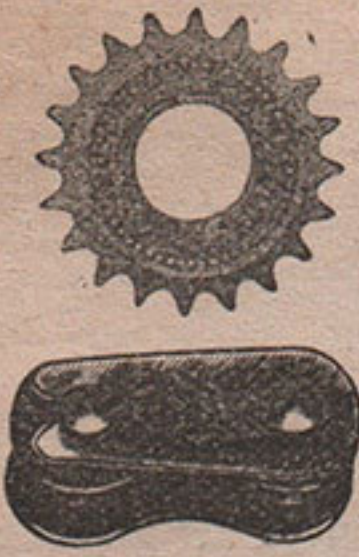

6151	R. L. 1 vit. (chaîne 3-17) 18 dents..	la pièce	235	»
6152	— 2 — (chaîne 4-76) 22-26 d.	—	475	»
6153	— 3 — (chaîne 3-17) 18-22-26 d.	—	475	»
4166	Chaîne Union, pas de 12-7, larg. 3-17	la chaîn.	280	»
4168	— Union — — 4-76	le mètre	195	»
4196	Attac. rapide Union pour chaîne 3-17	la pièce	18	»
4197	— — Union — — 4-76	—	18	»
4199	Mail. coudé Union pour chaîne 3-17	—	18	»
4200	— — Union — — 4-76	—	18	»

**DÉRAILLEURS ET TENDEURS DE CHAINES
POUR CYCLOMOTEURS**

6171	Cyclo 2 vit. p. chaîne 4-76	620	»
6172	— 3 — — 3-17	600	»
4149	Tend. de ch. Cyclo à gal.	160	»
4150	Tend. de ch. Cyclo à pign.	180	»
(Le modèle à pignon est réglable.)			
4148	Collier de fixat. ten. de ch.	50	»



**MANIVELLES
CHROMÉES
pour cyclomoteurs**

6181	Côté gauche, non coudée pour moteur Poulain	la pièce	225	»
6182	Côté droit, non coudée pour moteur Poulain..	—	225	»
6183	Côté gauche, coudée pour moteur Junior.....	—	225	»
6184	Côté droit, coudée avec pig. 44 dents p. Junior	—	450	»

(Les manivelles n° 6183-84 s'adaptent sur tous moteurs à entraînement 2 chaînes)

**PÉDALES
CYCLOMOTEUR
CHROMÉES**

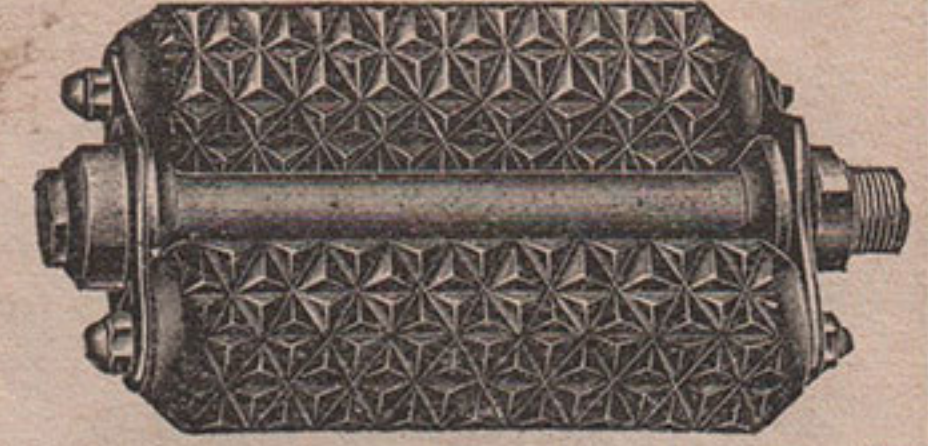

4016	Avec blocs noirs.....	la paire	315	»
4017	— — blancs.....	—	330	»

GUIDONS - POIGNÉES TOURNANTES - LEVIERS POUR CYCLOMOTEURS

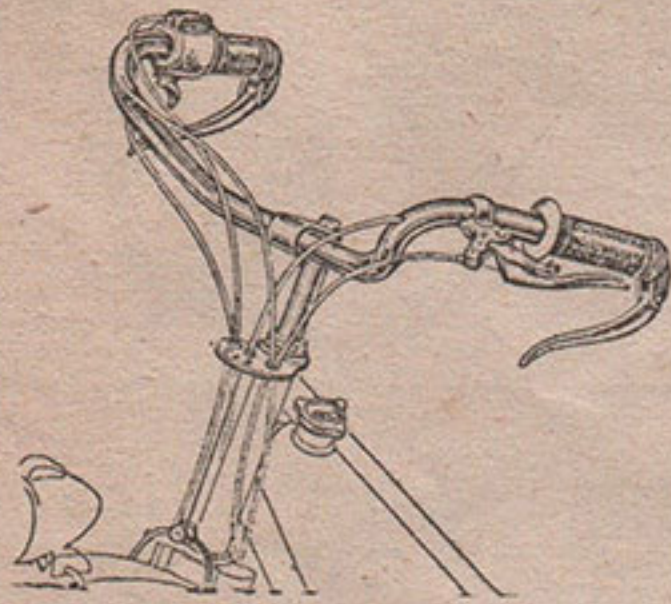

GUIDON CYCLOMOTEUR
sans levier ni poignées
Cintre large, diamètre 23,5
Plongeur de 22^{m/m}
Chromé sur cuivre
Percé pour transmissions
Livré avec serrage intérieur

6204 La pièce..... 540 »

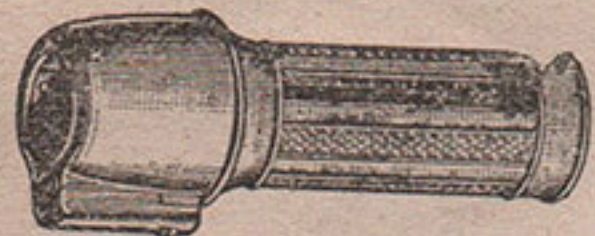

**POIGNÉE TOURNANTE
SIMPLE COMMANDE**
Gauche ou droite, tirage rectiligne
Pour guidon de 23,5

6214 La pièce..... 285 »



**POIGNÉE TOURNANTE
DOUBLE COMMANDE**
Gauche ou droite, tirage rectiligne
Pour guidon de 23,5

6215 La pièce..... 325 »

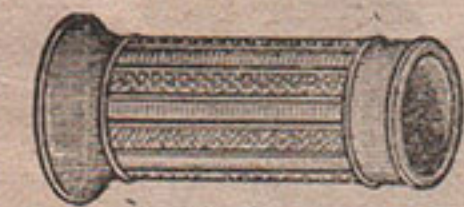

POIGNÉE CAOUTCHOUC
Teinte mastic La pièce

6224	Fixe 23,5 pour guidon	35	»
6225	Rech. 28 p. poig. tour.	35	»



**ENJOLIVEUR FIXE
DE POIGNÉE CAOUTCHOUC**
Pour guidon de 23,5

6231 La pièce..... 410 »



**LEVIERS DÉBRAYAGE
A ENCLIQUETAGE**
Pour verrouillage débrayage
Pour guidon 23,5

6232	Modèle acier chromé	150	»
6233	Modèle alliage léger	155	»



LEVIER DE FREIN INVERSÉ
Présentation POLI-FIN
Pour guidon de 23-5

6236 La pièce..... 125 »



**VIS DE FIXATION
POIGNÉE INVERSÉE SUR GUIDON (6x100)**

6241 Les 10..... 40 »



**AXE D'ARTICULATION
POIGNÉE INVERSÉE**

6242 Les 10..... 50 »

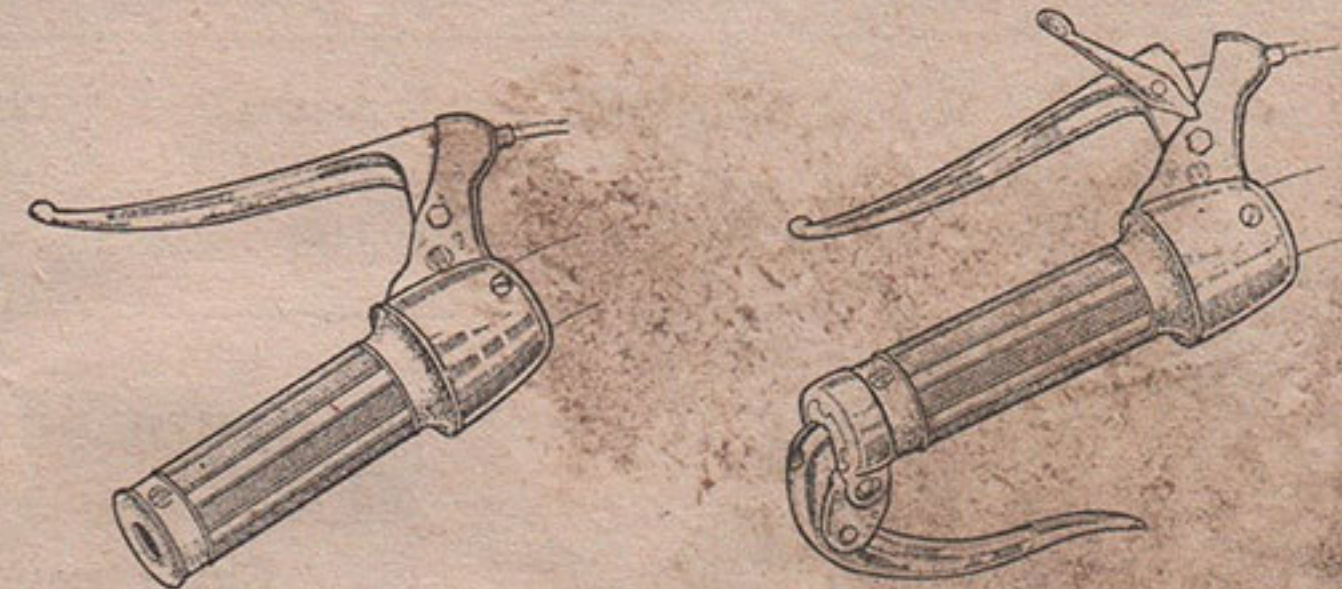

**POIGNÉES FIXES COMBINÉES AVEC ENJOLIVEUR
ET LEVIER ENCASTRÉ**
Avec poignée caoutchouc - Sans levier renversé
Pour guidon de 23,5

6251	Poignée avec levier simple.....	la pièce	325	»
6252	Poignée avec levier à encliquetage	—	360	»

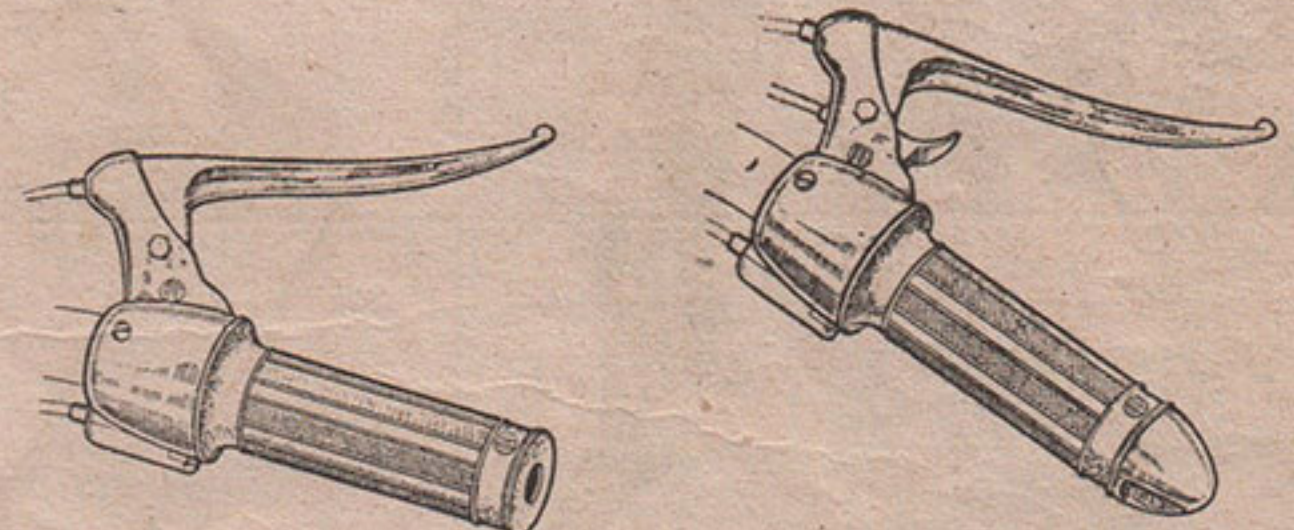

**POIGNÉES TOURNANTES COMBINÉES
AVEC LEVIER ENCASTRÉ**
Avec poignée caoutchouc - Pour guidon 23,5

6255	Poignée avec levier simple.....	la pièce	475	»
6256	Poignée avec levier double.....	—	555	»
Comprenant gachette décompresseur et embout de guidon pour rétroviseur				

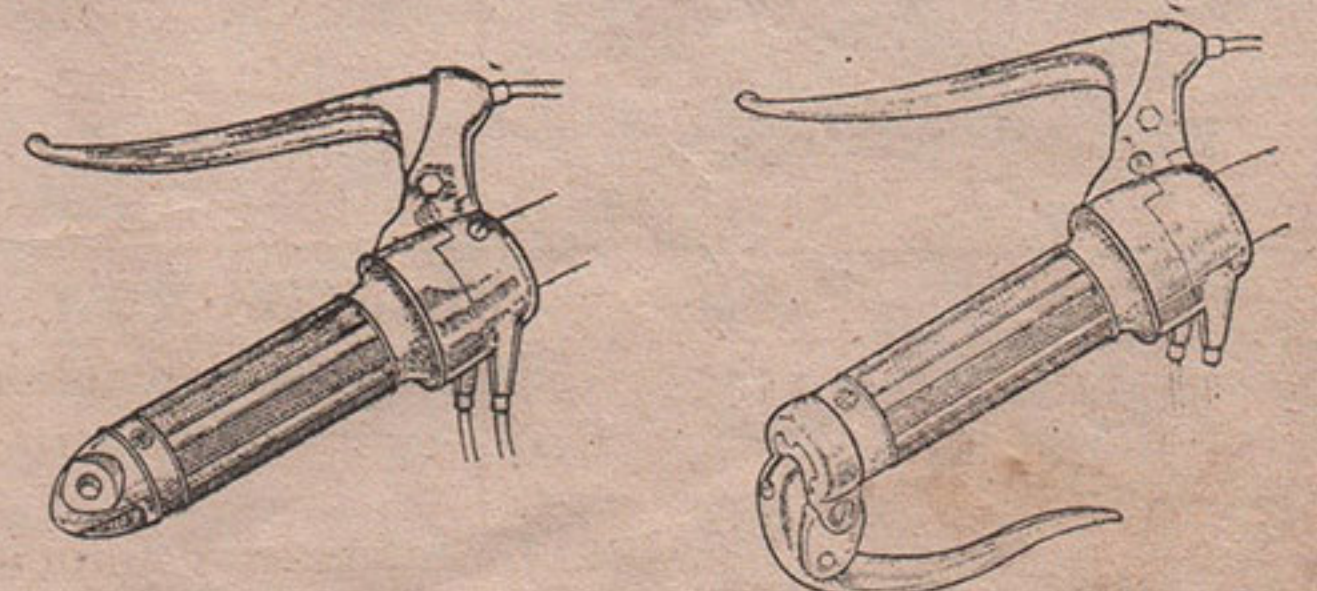

POIGNÉES TOURNANTES CHANGEMENT DE VITESSE
2 vitesses et point mort - Combinées avec levier encastré
Avec poignée caoutchouc - Pour guidon 23,5

6261	Poignée avec embout pour rétroviseur..	La pièce	675	»
6262	Poignée avec lev. renversé supplémentaire	—	780	»

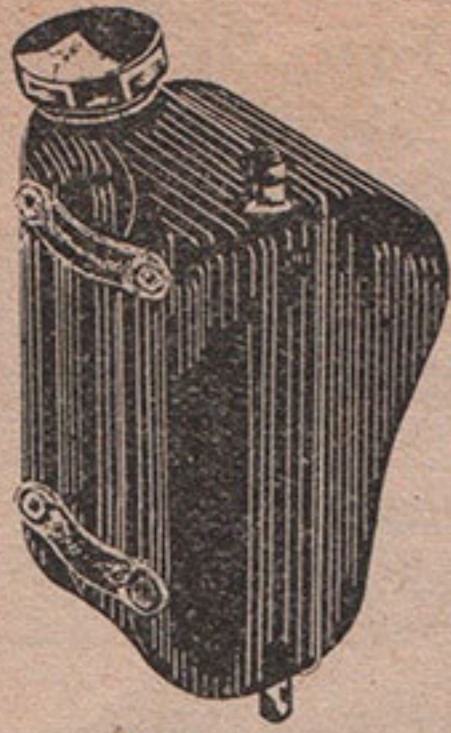

RÉSERVOIR
Fixation sous selle
Livré émaillé
6301 La pièce 1.200

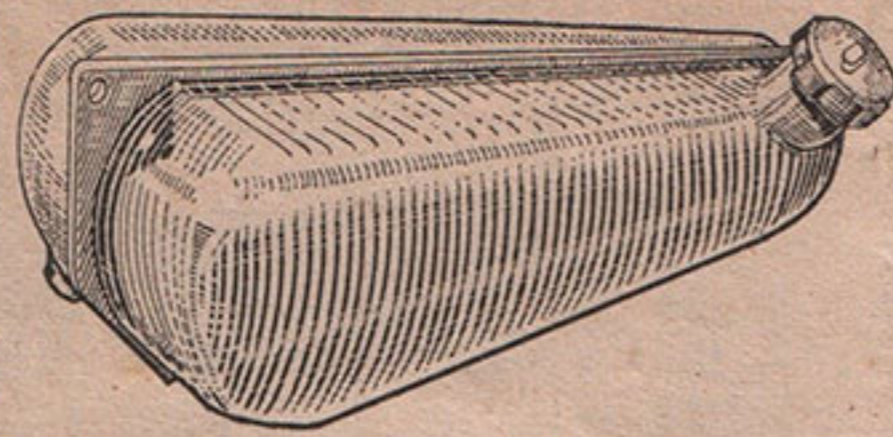

RÉSERVOIR cyclomoteur 3 litres
Fixation sous le tube diagonal
Livré émaillé, avec bouchon
6302 La pièce 1.000 »

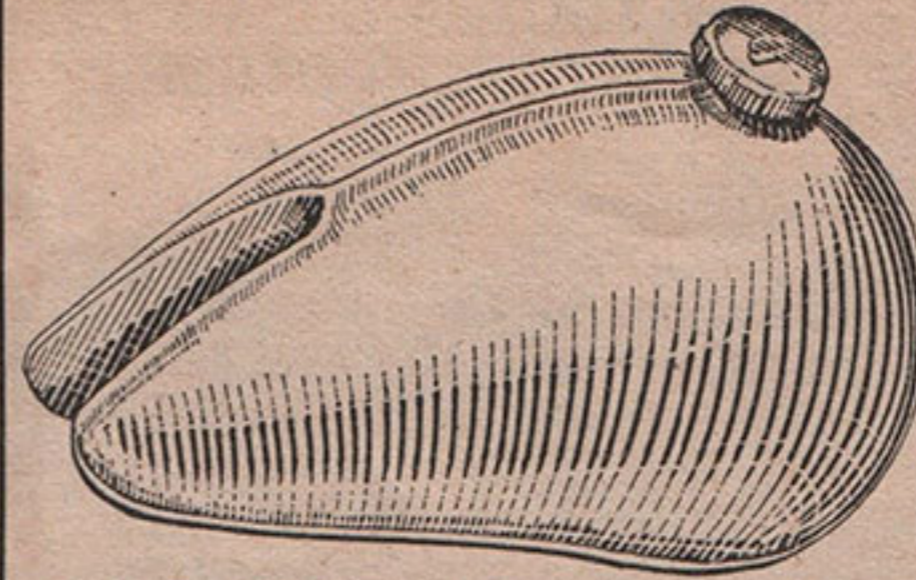

RÉSERVOIR cyclomoteur 3 litres
Fixation sur le tube diagonal
(à cheval)
Livré émaillé, avec bouchon
6303 La pièce 1.975 »

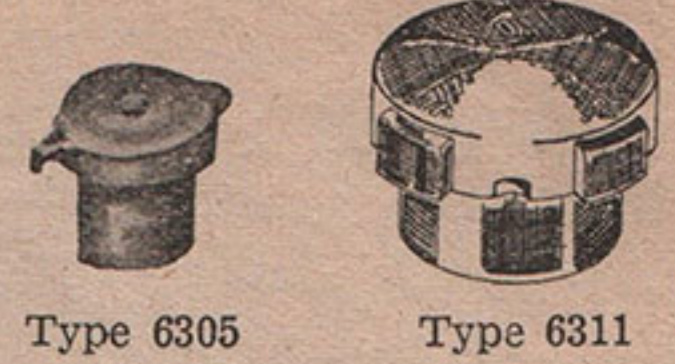

BOUCHONS DE RÉSERVOIRS
6305 Extensible ... 230 »
6306 Ress. de rech. 55 »
6307 Joint de rech. 55 »
6311 Au 1/4 de Tour 150 »
6312 Ress. de rech. 10 »
6313 Joint de rech. 20 »

Tous nos réservoirs sont livrés émaillés, avec bouchon, sans robinet. Pour les robinets, voir page 29

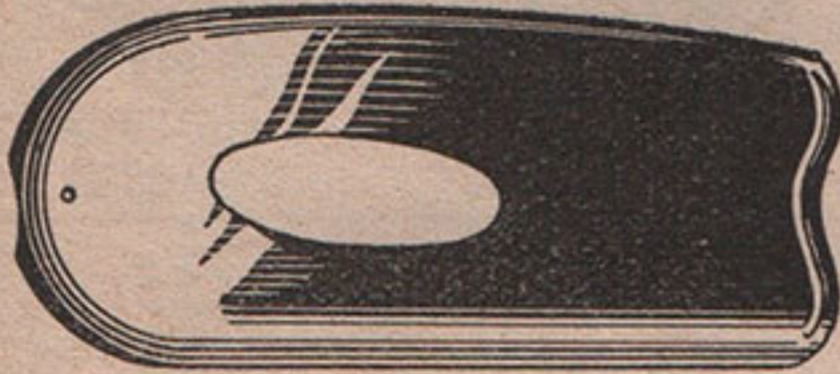

Carters N° 6331

CARTERS POUR CYCLOMOTEURS
Livrés par paires - Emaillés
Sans boulonnerie

- 6331 Pour Poulain 50 cm³ ou 85 cm³
La paire 500 »
6335 Pour Junior - Himo
La paire 550 »

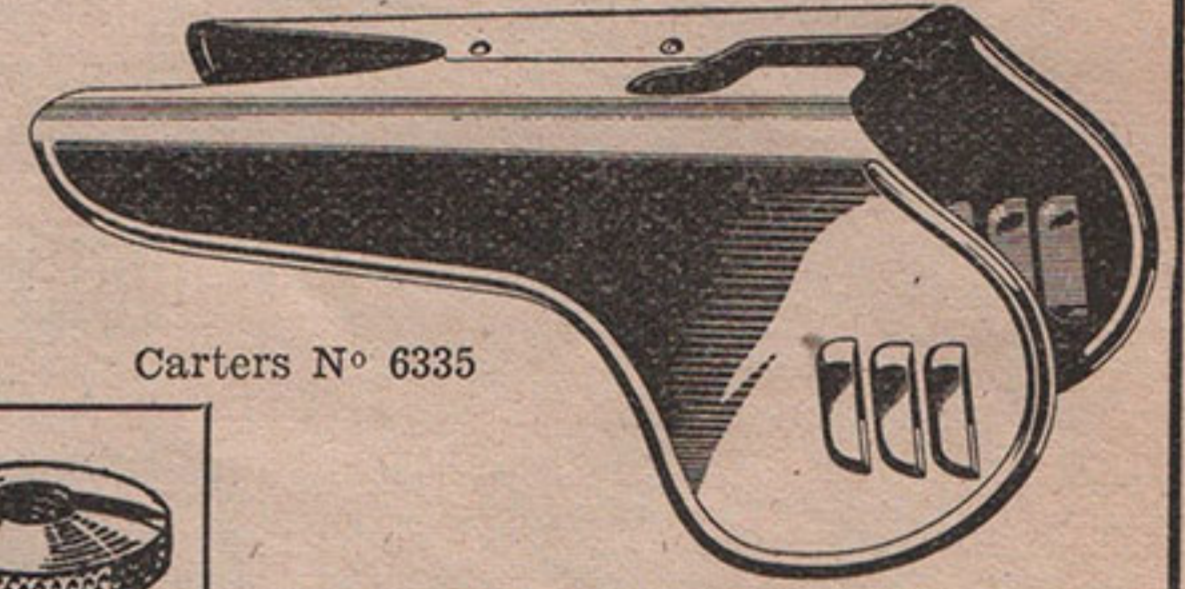

Carters N° 6335



VIS et ECROUS fixation carters cyclomoteurs

- 6341 La vis seule 6 pas de 100 les 10 | 100 »
6342 L'écrou seul 6 pas de 100 — | 60 »

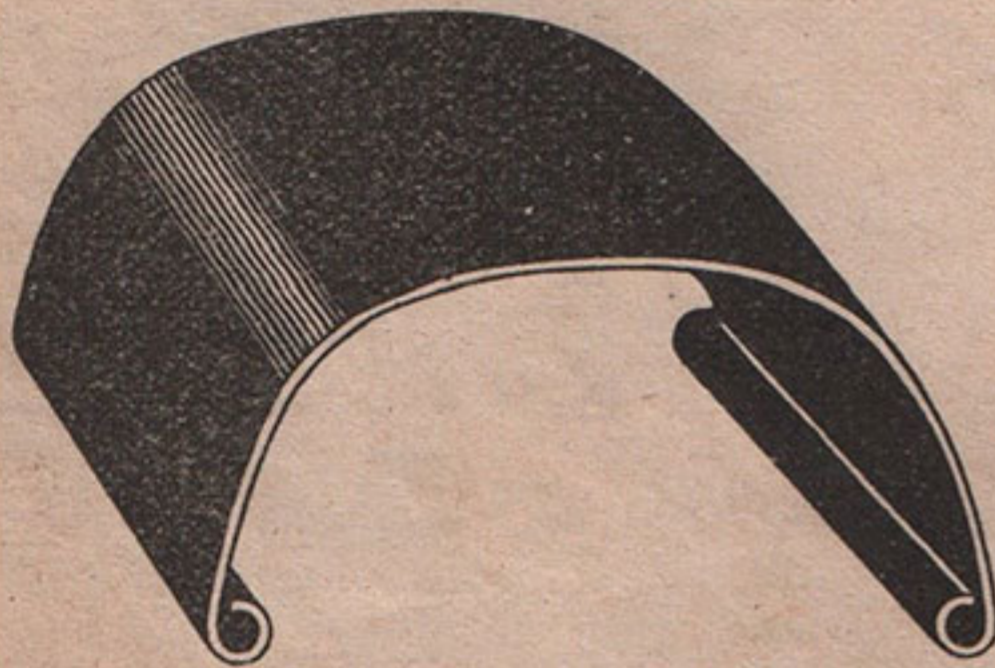

GARDE-BOUE CYCLOMOTEURS
Livrés avec 3 tringles, sans boulonnerie
Email noir, grenat, bleu ou vert

- | | | la paire |
|------|--------------------------------|----------|
| 6431 | Sans bavette, roues 600 ballon | 425 » |
| 6432 | Avec — — — — — | 575 » |
| 6433 | Sans — — — 650 1/2 b. | 350 » |
| 6434 | Avec — — — — — | 500 » |



BAVETTES GARDE-BOUE CYCLOMOTEUR

- caoutchouc
nervuré
Attache
standard
N° 4762
La pièce 80 »

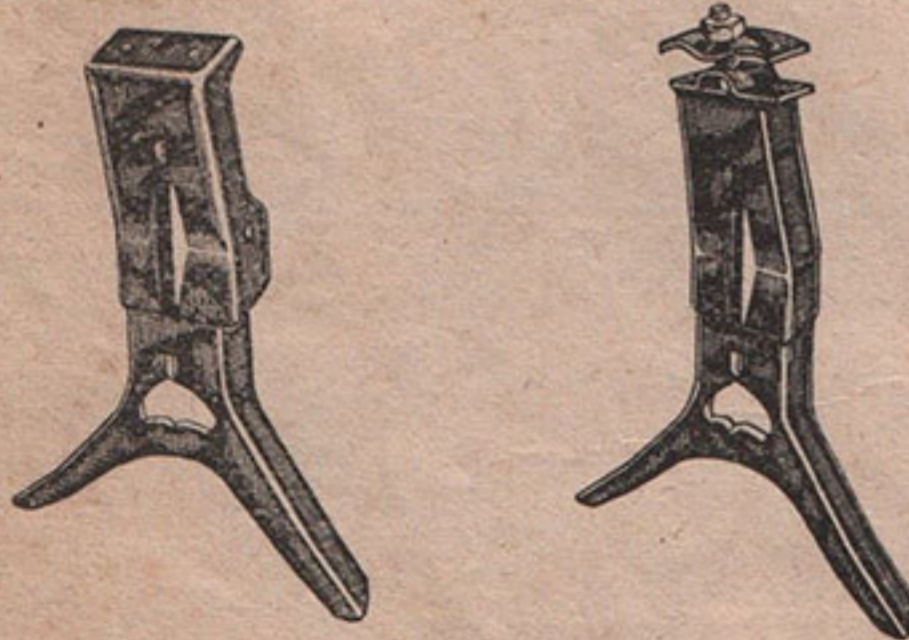

BÉQUILLES CYCLOMOTEURS

- Modèle renforcé
Type à souder sur cadre
N° 6461 La pièce 300 »
Type fixation par boulon
N° 6462 La pièce 375 »
Ressort de rechange
N° 6465 La pièce 40 »

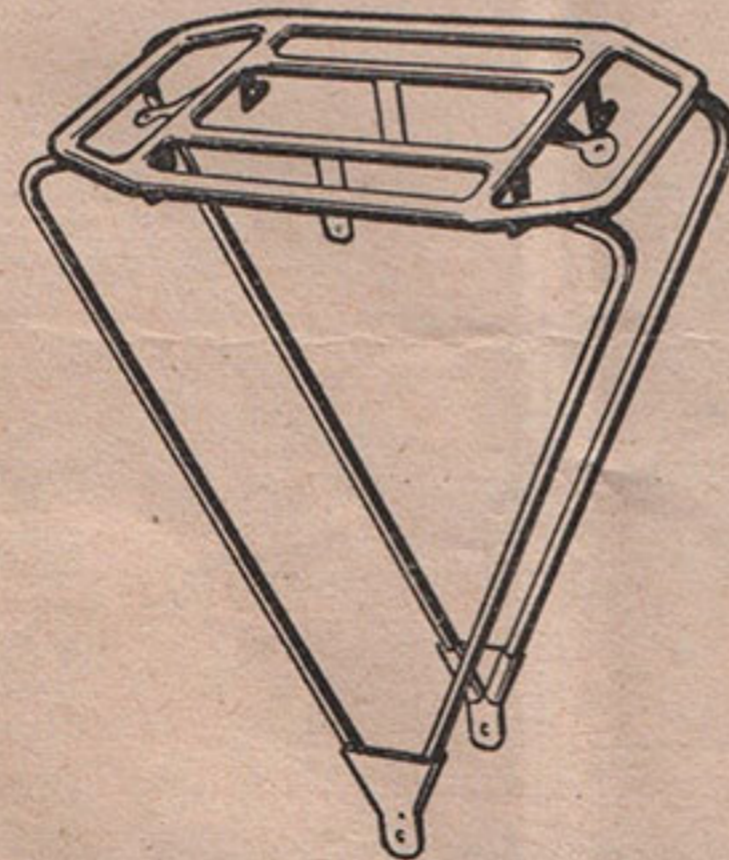

PORTE-BAGAGE RENFORCÉ pour cyclomoteur

- Plateau tôle forte emboutie
Dimension : 260x160
Haubans fil d'acier 6 mm soudés
N° 6471 La pièce 225 »

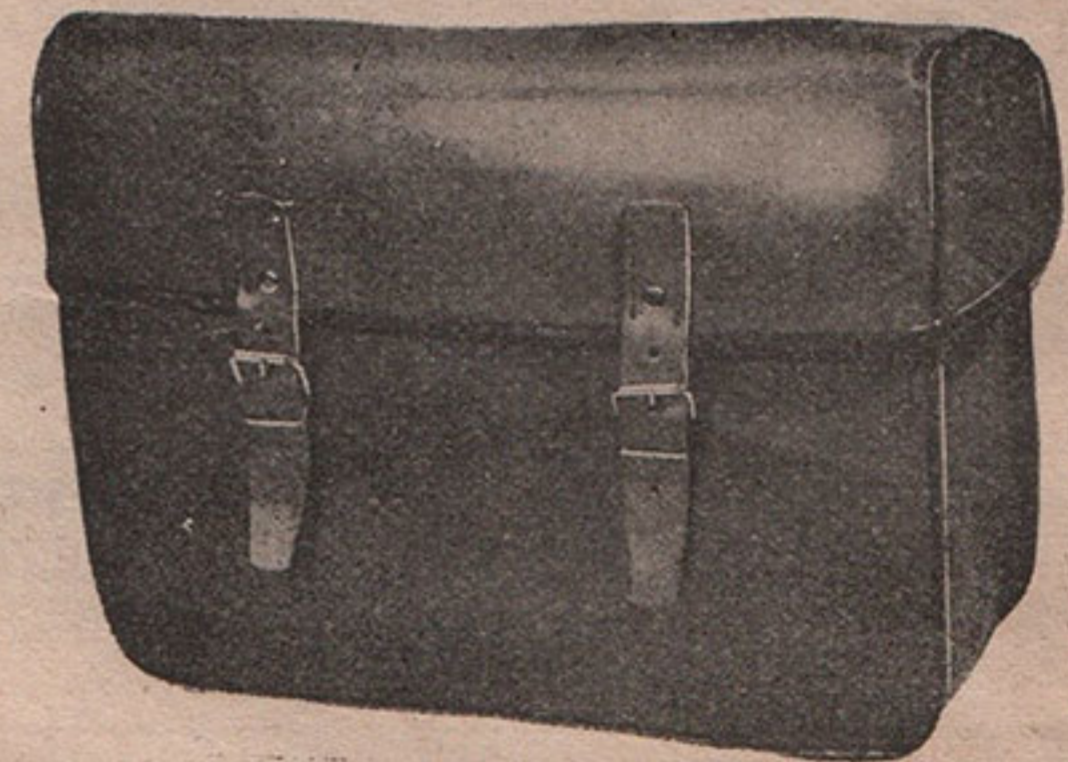

SACOCES BISSACS EN CUIR EXTRA
Coutures façon sellier - Teinte cuir naturel
Pour cyclomoteurs (dimensions 27x23x10)

- 1 languette centrale de fermeture
N° 6481 La paire 2.300 »
Pour motos (dimensions 28x40x15)
2 languettes de fermeture
N° 6482 La paire 4.100 »

SILENCIEUX ET TUYAUX D'ÉCHAPPEMENT

Silencieux démontable spécial pour moteurs cyclomoteurs
Corps cylindrique, sortie orientable, avec patte de fixation

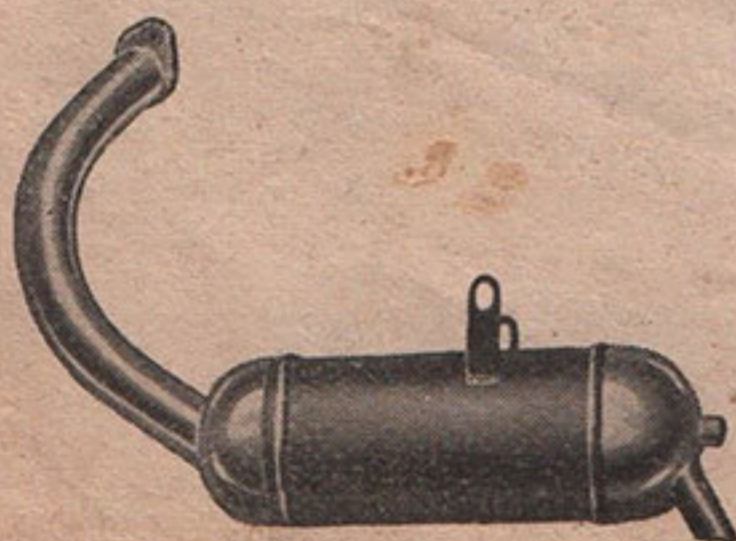

- | | | la pièce |
|------|--|----------|
| 6491 | Le silencieux complet, avec tuyau court soudé, pour fixation sous moteur, émail aluminium. | 600 » |
| 6492 | Le silencieux seul sans tuyau, émaillé | 400 » |
| | Tuyau d'échappement cintré, long, allant à la roue arrière et s'adaptant sur le silencieux N° 6492 | |
| 6495 | La pièce émaillée | 450 » |

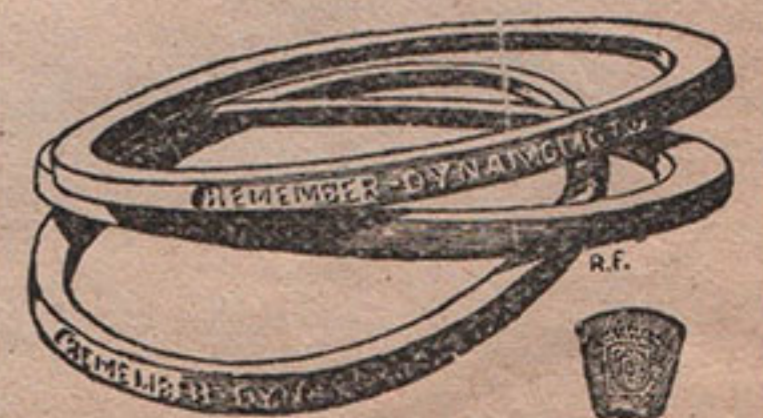

COURROIE TRAPEZOIDALE

- Spéciale pour moteurs Junior,
N° 6500 La pièce... 265 »



**VOLANTS MAGNÉTIQUES COMPLETS
POUR MOTEURS CYCLOMOTEURS**

VOLANTS « DYNEX » COMPLETS

- 6551 Dynex avec rotor de 119 m/m 5.900 »
- 6552 — — — — — de 130 m/m 6.040 »

PIÈCES DÉTACHÉES DYNEX
voir tableau ci-contre

VOLANTS « WAGEOR » COMPLETS

- 6601 Wageor avec rotor 130 m/m 8.200 »

PIÈCES VOLANTS « WAGEOR »

- 6611 Rotor 4.700 »
- 6612 Bobine d'allumage 1.950 »
- 6613 Bobine d'éclairage 850 »
- 6614 Condensateur 460 »
- 6615 Linguet 470 »
- 6616 Pièce fixe du rupteur .. 112 »
- 6617 Arrache-volant 200 »

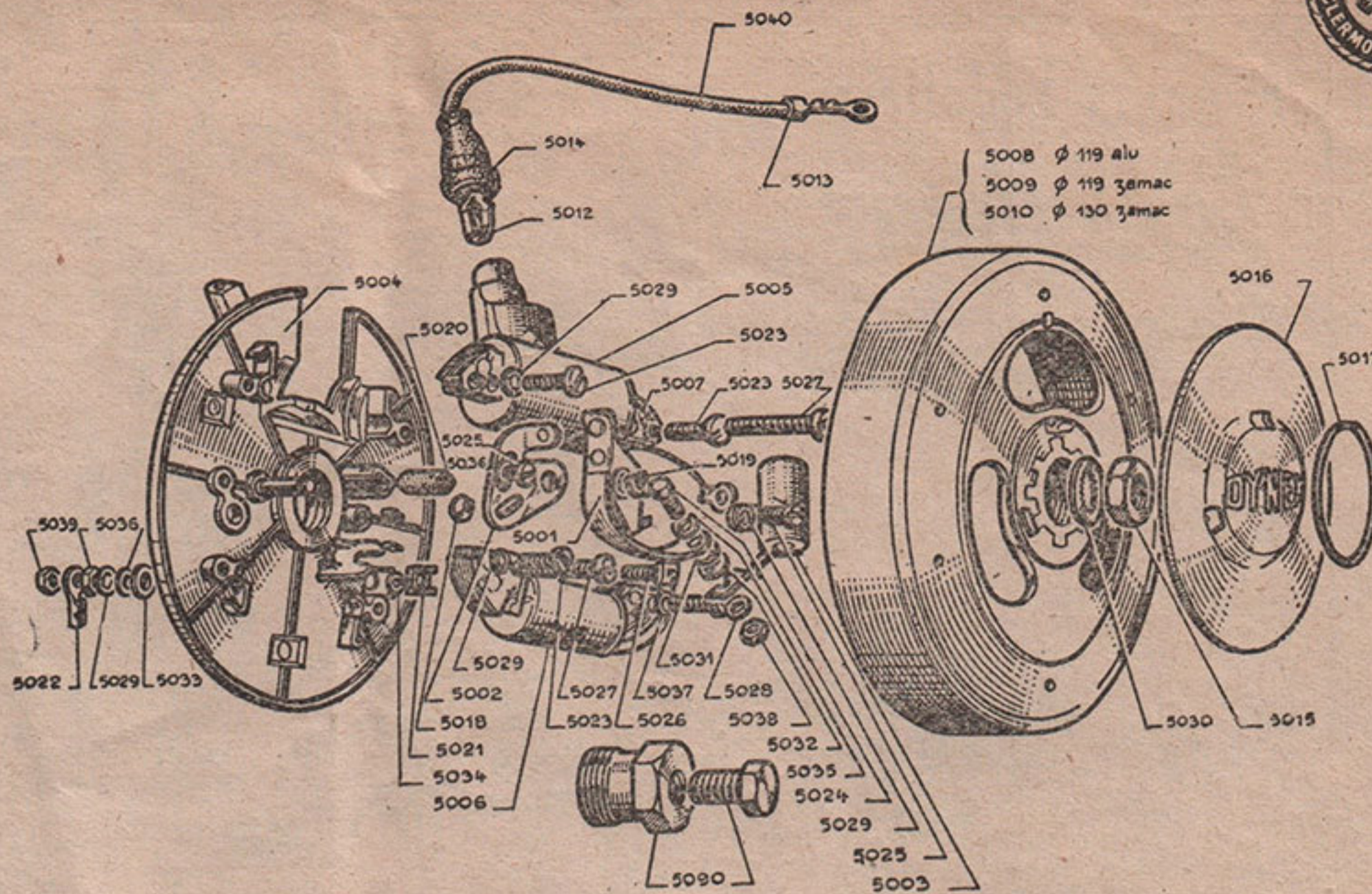

PIÈCES DÉTACHÉES VOLANT « DYNEX » TYPE V 15

(monté sur moteurs JUNIOR et POULAIN)

- 5001 Ensemble linguet rupteur..... 392 »
- 5002 Ensemble pièce fixe rupteur..... 130 »
- 5003 Condensateur à perle de verre..... 315 »
- 5004 Stator nu (indiquer n° volant).... 540 »
- Stator complet voir n° 5042.
- 5006 Bobine d'éclairage (indiquer nu-
méro volant)..... 670 »
- 5007 Bobine d'allumage av. boîtier..... 1.425 »
- 5008 Rotor, diam. 119, alu. (indiquer
n° volant)..... 2.600 »
- Rotor, diam 130, voir n° 5041.
- 5012 Embout laiton, fil de bougie..... 15 »
- 5014 Capuchon caoutchouc..... 15 »
- 5015 Ecrou de rotor (indiquer pas droite
ou gauche)..... 18 »
- 5016 Cache (indiquer n° du volant).... 85 »

- 5017 Jonc de maintien du cache..... 15 »
- 5018 Excentrique de réglage..... 18 »
- 5019 Afrêtoir du linguet..... 21 »
- 5020 Feutre de graissage..... 9 »
- 5021 Isolant de la prise d'éclairage.... 17 »
- 5022 Cosse de la prise d'éclairage..... 4 »
- 5023 Vis de fixation des bobines..... 10 »
- 5024 Vis primaire 6 pans..... 8 »
- 5025 Vis fixation pièce fixe et conden-
sateur)..... 5 »
- 5026 Vis de prise d'éclairage..... 18 »
- 5027 Vis de fixation du stator..... 26 »
- 5031 Rondelle isol. de la vis primaire... 4 »
- 5032 Canon isolant de la vis primaire.. 4 »
- 5033 Rondelle isolante de la prise
d'éclairage..... 4 »

- 5034 Canon isolant de la prise d'éclair. 4 »
- 5035 Rond. laiton nick. de la vis prim. 4 »
- 5036 Rondelle laiton nick. de la vis
d'éclairage..... 4 »
- 5037 Rondelle laiton de la vis de fixa-
tion bobine..... 4 »
- 5038 Ecrou laiton nickelé de 3,5x60.... 4 »
- 5039 Ecrou laiton nickelé de 4x75..... 4 »
- 5040 Fil de bougie compiet..... 135 »
- 5041 Rotor 130, alu. (indiquer n° volant) 2.760 »
- 5042 Stator complet (ndiquer n° volant) 3.680 »
- 5046 Ensemble de prise d'éclairage à
fiche..... 12 »
- 5090 Arrache-volant complet..... 216 »

**CARBURATEURS COMPLETS
POUR MOTEURS CYCLOMOTEURS**

CARBURATEUR VIEL V 54

- 6651 Carburateur complet 1.350 »
- 6655 Gicleur 50 »

Pour les pièces détachées
voir tableau ci-contre

CARBURATEUR ZÉNITH 10 MS

- 6661 Carburateur complet 1.900 »
- 6665 Gicleur 50 »

CARBURATEUR AMAC 912 D

- 6671 Carburateur complet 1.575 »
- 6675 Gicleur principal 45 »
- 6676 Gicleur d'aiguille 100 »

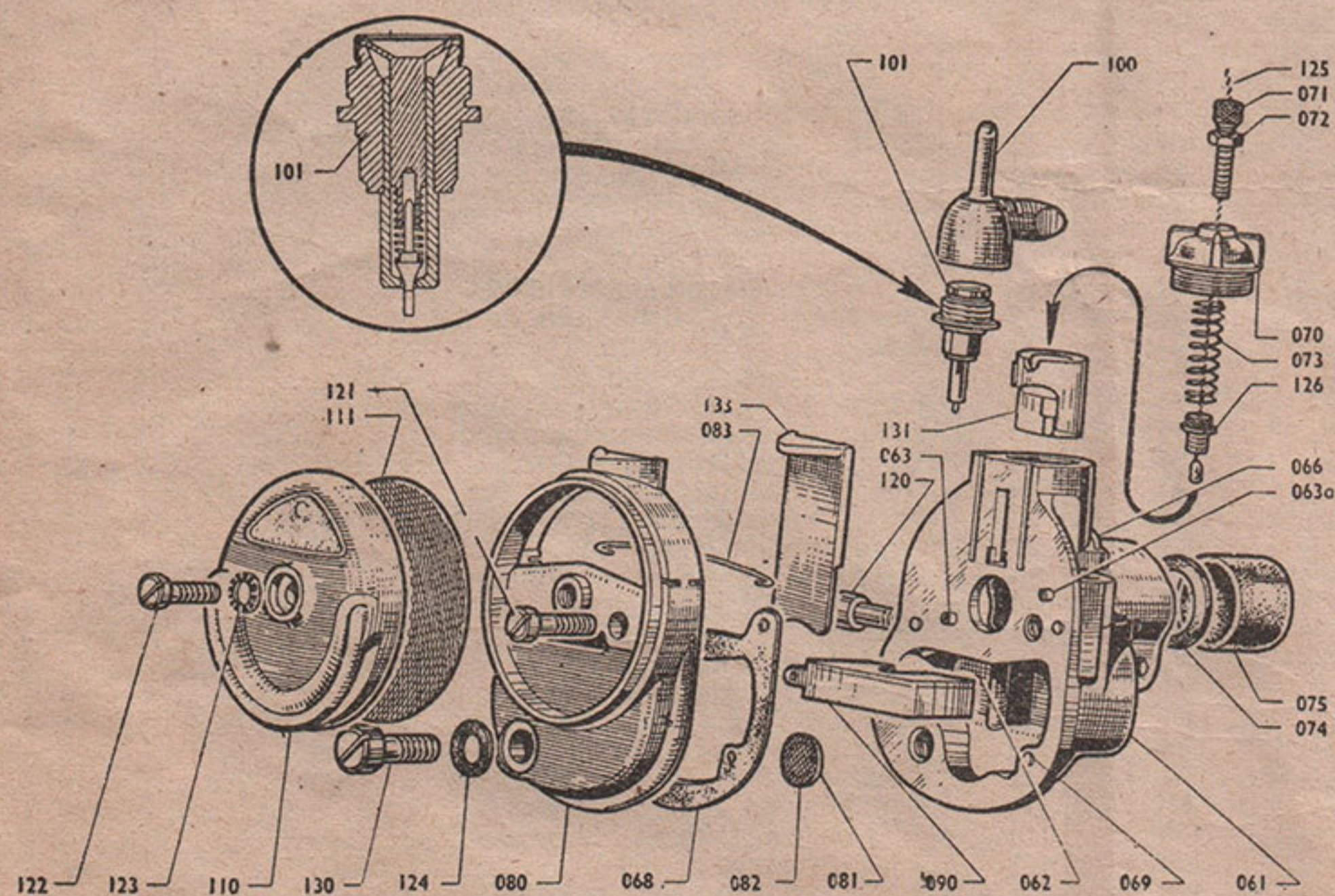

PIÈCES DÉTACHÉES CARBURATEUR « VIEL » V 54

- 61 Corps de carburateur complet..... 540 »
- 68 Joint de cuve..... 12 »
- 70 Chapeau supérieur..... 55 »
- 71 Embout de gaine..... 16 »
- 72 Contre-écrou..... 6 »
- 73 Ressort d'obturateur..... 13 »
- 74 Rondelle isolante..... 5 »
- 75 Bague isolante..... 25 »

- 80 Couvercle cuve complet..... 210 »
- 83 Ressort d'appui du starter..... 13 »
- 90 Flotteur..... 140 »
- 100 Arrivée d'essence..... 67 »
- 101 Support de siège complet..... 210 »
- 110 Boîtier de filtre à air..... 115 »
- 111 Filtre à air..... 22 »
- 120 Vis de bride..... 16 »

- 121 Vis de couvercle cuve..... 15 »
- 122 Vis de boîtier..... 15 »
- 124 Joint de gicleur..... 5 »
- 125 Câble d'accélérateur..... 26 »
- 126 Vis de commande d'obturateur... 14 »
- 130 Gicleur principal..... 50 »
- 131 Obturateur (ralenti)..... 64 »
- 133 Starter..... 43 »

Moteurs Pédaliers *Le Poulain*

TYPE CONSTRUCTEUR

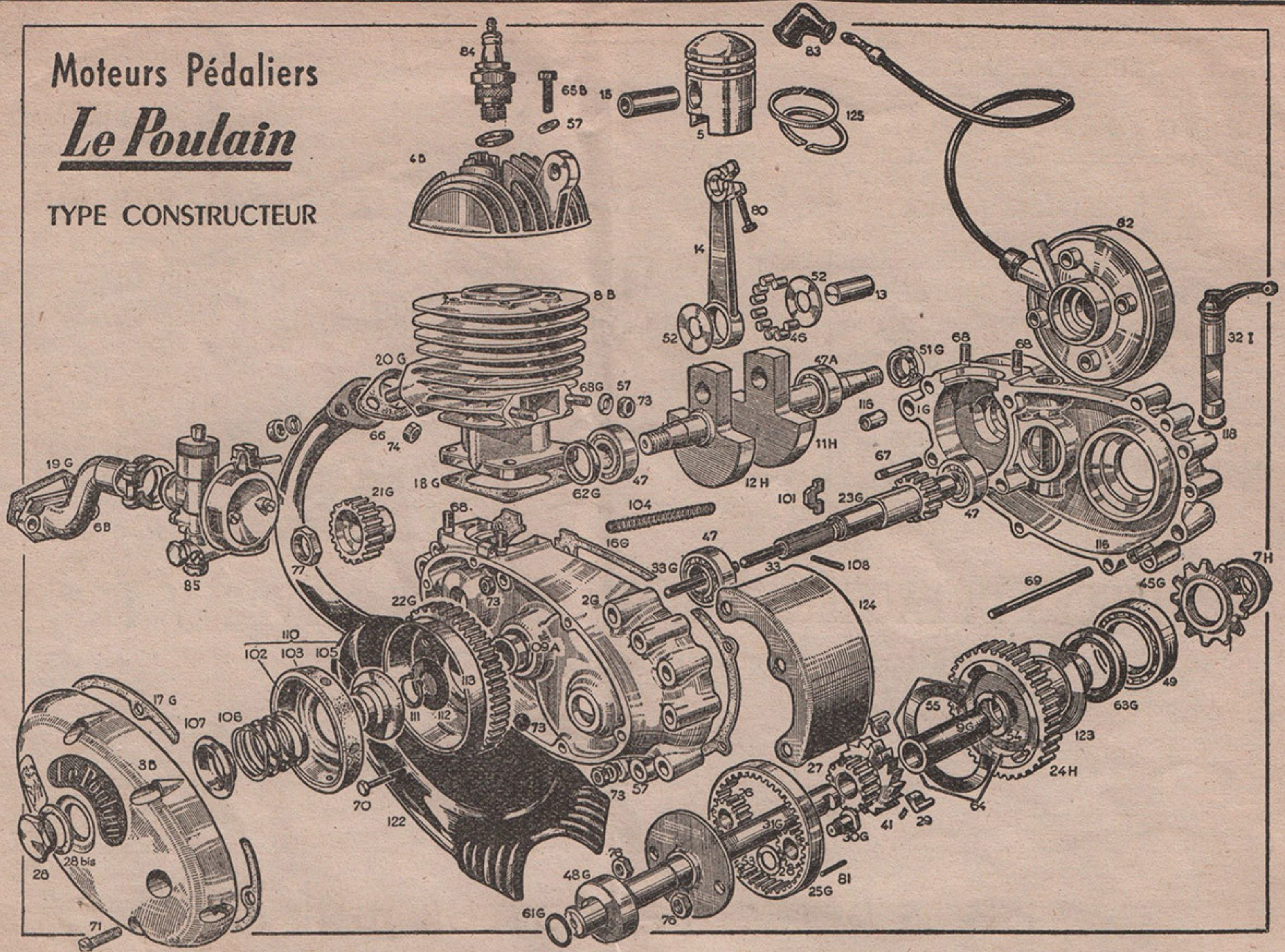

PIÈCES DÉTACHÉES MOTEURS POULAIN 50^{cm3} et 85^{cm3}

Nos		PRIX	Nos		PRIX
1 G	Demi-carter droit (1)	1730 »	53	Rondelle axe satellite (2)	7 »
2 G	Demi-carter gauche (1)	2480 »	54	Rondelles pédalier rochet (2)	10 »
3 B	Carter d'embrayage (1)	920 »	61 G	Joint Perbuna de 16 (1)	32 »
4 B	Culasse (1)	1320 »	62 G	Joint Houghton cuir chromé de 15x28 (1)	100 »
5	Piston nu (1) [voir piston complet N° 150]	715 »	63 G	Joint Perbuna de 35 (1)	72 »
6 B	Pipe d'admission (1)	660 »	65	Vis fix. culasse de 6 (4)	16 »
7 I	Boîtier porte-feutre (1)	55 »	66	Goujon échappement de 6 (2)	8 »
8 B	Cylindre (1)	2755 »	67	Goujon carter vilebrequin de 6 (4)	10 »
9 G	Bague pignon réducteur (1)	175 »	68 G	Goujon de 6x26 cylindre carter (4)	10 »
11 H	Demi-vilebrequin côté volant (1) (complet N° 149)	1330 »		— admission (2)	10 »
12 H	Demi-vilebrequin côté pignon (1)	1160 »	76	Ecrou H. ter de 10 axe satellite (2)	23 »
13	Maneton (1)	130 »	77	Ecrou H. bis de 10 de vilebrequin (1)	16 »
14	Bielle (1)	1300 »	80	Vis tête de bielle de 4 (1)	11 »
15	Axe de piston (1)	130 »	81	Goupilles Mecanindus de 3 (4)	7 »
16 G	Joint papier carter 1 G et 2 G (1)	12 »	82	Volant magnétique, diam. 130 (voir page 23)	
17 G	Joint papier carton 2 G et 3 B (1)	8 »	83	Capuchon de bougie (1)	36 »
18 G	Joint papier base cylindre (1)	4 »	84	Bougie (1) [voir page 28]	
19 G	Joint admission (1)	15 »	101	Clavette (1)	12 »
20 G	Joint échappement (1)	18 »	106	Ressort (1)	75 »
21 G	Pignon distribution (1)	400 »	108	Butée AR (1)	16 »
22 G	Roue d'embrayage et cône femelle (1)	2160 »	107	Goupille Mécanindus de 2,5 (1)	5 »
23 G	Arbre cannelé (1)	1430 »	109	Bague (1)	60 »
24 H	Pignon réducteur de sortie (1)	2520 »	110	Cône embrayage garni (1)	800 »
25 G	Couronne de multiplicateur (1)	1490 »	111	Circlips 14 E. (1)	12 »
26	Satellite (2)	195 »	112	Rondelle de circlips (1)	16 »
27	Pignon central à rochet (1)	1660 »	116	Pied de centrage (2)	22 »
28	Bouchon de visite (1)	85 »	118	Joint Perbuna de 9,9 (1)	28 »
28 bis	Joint de bouchon (1)	7 »	122	Silencieux (1) [voir page 22]	
29	Cliquet roue libre intérieure (2)	20 »	123	Rondelle pare-huile de 35,5 (1)	36 »
30 G	Axes de satellite (2)	100 »	125	Segment (2)	66 »
31 G	Axe de pédalier (1)	2820 »	127	Bouchon de vidange	95 »
32 I	Levier de débrayage (1)	680 »	129	Joint de bouchon de vidange	5 »
33	Tige de débrayage longue (1)	50 »	132	Joint feutre pour boîtier (1)	19 »
41	Ressort de cliquet (2)	5 »	136	Rondelle plate de 20 (1)	16 »
45 G	Pignon de chaîne (1)	230 »	139	Roulement 6.302 (15x42x13) [voir page 26]	
46	Galet 6.35 de bielle (10)	20 »	149	Vilebrequin embiellé complet (1)	4336 »
47	Roulement 6.202 (15x35x11) [3] (voir page 26)		150	Piston complet avec axe ajusté et segments (1)	1100 »
48 G	Bague Metafram (1)	300 »			
49	Roulement 16.107 (35x62x9) [1] (voir page 26)				
51 G	Joint Houghton de 15x30 (1)	122 »			
52	Rondelle maneton bielle (2)	25 »			

PIÈCES SPÉCIALES pour POULAIN 85^{cm3}

N° 4 (85)	Culasse	1700 »	N° 15 (85)	Axe de piston	170 »
N° 5 (85)	Piston nu	900 »	N° 125 (85)	Segments	86 »
N° 8 (85)	Cylindre	3580 »	N° 150 (85)	Piston complet avec axe et segments ajustés	1400 »



Moteurs Pédaliers junior

TYPE CONSTRUCTEUR

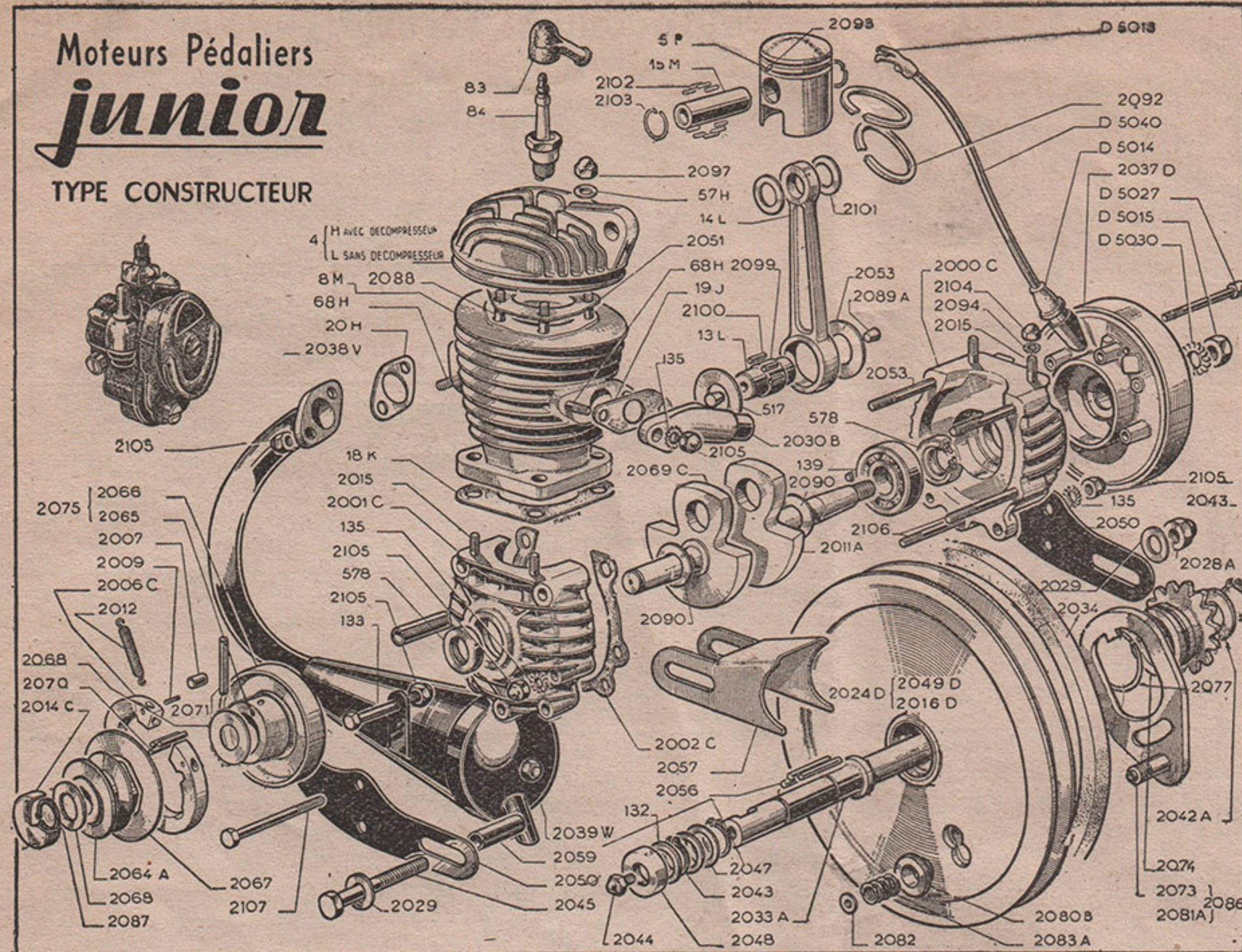

PIÈCES SPÉCIALES POUR JUNIOR ET POULAIN

CARBURATEURS

Voir page 23

COURROIES TRAPEZOIDALES

Voir page 22

ROULEMENTS A BILLES

Voir page 26

SILENCIEUX

Voir page 22

VOLANTS MAGNÉTIQUES

Voir page 23

PIÈCES DÉTACHÉES MOTEUR JUNIOR

Les chiffres entre parenthèses indiquent le nombre de pièces pour un moteur.

N°	DÉSIGNATION	Prix	N°	DÉSIGNATION	Prix	N°	DÉSIGNATION	Prix
PARTIE MOTEUR			RELAJ			JOINTS DE CHAMBRE DE PRE-COMPRESSION		
2000 C	Demi-carter droit (1).....	775 »	2014 C	Coupelle d'embrayage (1).....	26 »	19 I	Joint d'admission (1).....	14 »
2001 C	Demi-carter gauche (1).....	745 »	2070	Aigu. Nadella de came, les 18	180 »	20H	Joint d'échappement (1).....	17 »
4 L	Cuiasse (1).....	775 »	2071	Goup. Mécanindus fix. cloche (1)	9 »	2051	Joint de cuiasse (1).....	42 »
5 I	Piston ergoté NU (1).....	380 »	2087	Circlips 15 E (1).....	17 »	BOULONNERIE SPECIALE		
5 C	Piston comp. av. axe et segm. (1)	635 »				179	Pied de centrage carter (2).....	18 »
15 K	Axe de piston (1).....	122 »				188	Goujon cylindre et admission (6)	8 »
8 M	Cylindre (1).....	1.990 »				66 G	Goujon d'échappement (2).....	8 »
173	Un segment supérieur (1).....	68 »				65 G	Vis fixation culasse (4).....	19 »
174	Un segment inférieur (1).....	68 »				211 W	Vis pied de bielle (1).....	7 »
2030 B	Pipe d'admission (1).....	288 »				189	Frein de vis pied de bielle (1)...	5 »
139	Roulement (15x42x13) (2).....	(Voir page 26.)				2084	Cuvette du joint 578 (1).....	13 »
2060 A	Embiellage complet (1).....	2.745 »				2085	Rondelle de retenue du joint (1)...	11 »
NOTA. — L'embellage ne peut être fourni en pièces séparées, ceci pour respecter sa parfaite correction d'usinage après assemblage.			JOINTS			ACCESSOIRES		
EMBRAYAGE			(Voir pochette au bas de la Page)			2037	Volant magnétique Dynex 119 millimètres (1) [voir page 23].	
2075	Cloche d'embrayage (1).....	450 »	132	Joint feutre du relai (1).....	6 »	84	Bougie (1) [voir page 28].	
2006 C	Masselotte (des 2 moitiés) [2]...	480 »	2002 C	Joint des carters (1).....	10 »	2038	Carburateur (1) [voir page 23].	
2064	Came poulie av. tôle 2067 (1)...	670 »	18 K	Joint de cylindre (1).....	4 »	2039	Pot d'échappement (1) [voir page 22].	
2064 A	Came poulie complète av. tôle indémontable, galets et masselottes rectif. après montage (1)	1.300 »				2050	Patte fixation moteur (2).....	110 »
2009	Goup. Mécanindus acc. res. (4)	4 »				2057	Patte soudée sur cadre (1).....	130 »
2012	Ressort de masselottes (2).....	22 »				2059	Tube enretoisé (1).....	24 »
2068	Rondelle de retenue (2).....	28 »						

POCHETTES de JOINTS POUR MOTEURS

“JUNIOR” “POULAIN”
“VAP”

comprenant chacune
1 série complète de joints



POCHETTE DE JOINTS JUNIOR

comprenant une série de 6 joints
N° 6701 La pochette..... 80 »

POCHETTE DE JOINTS POULAIN

comprenant une série de 5 joints
N° 6702 La pochette..... 40 »

POCHETTE DE JOINTS VAP

comprenant une série de 6 joints
N° 6703 La pochette..... 22 »

ACCESSOIRES VELOMOTEURS - MOTOS

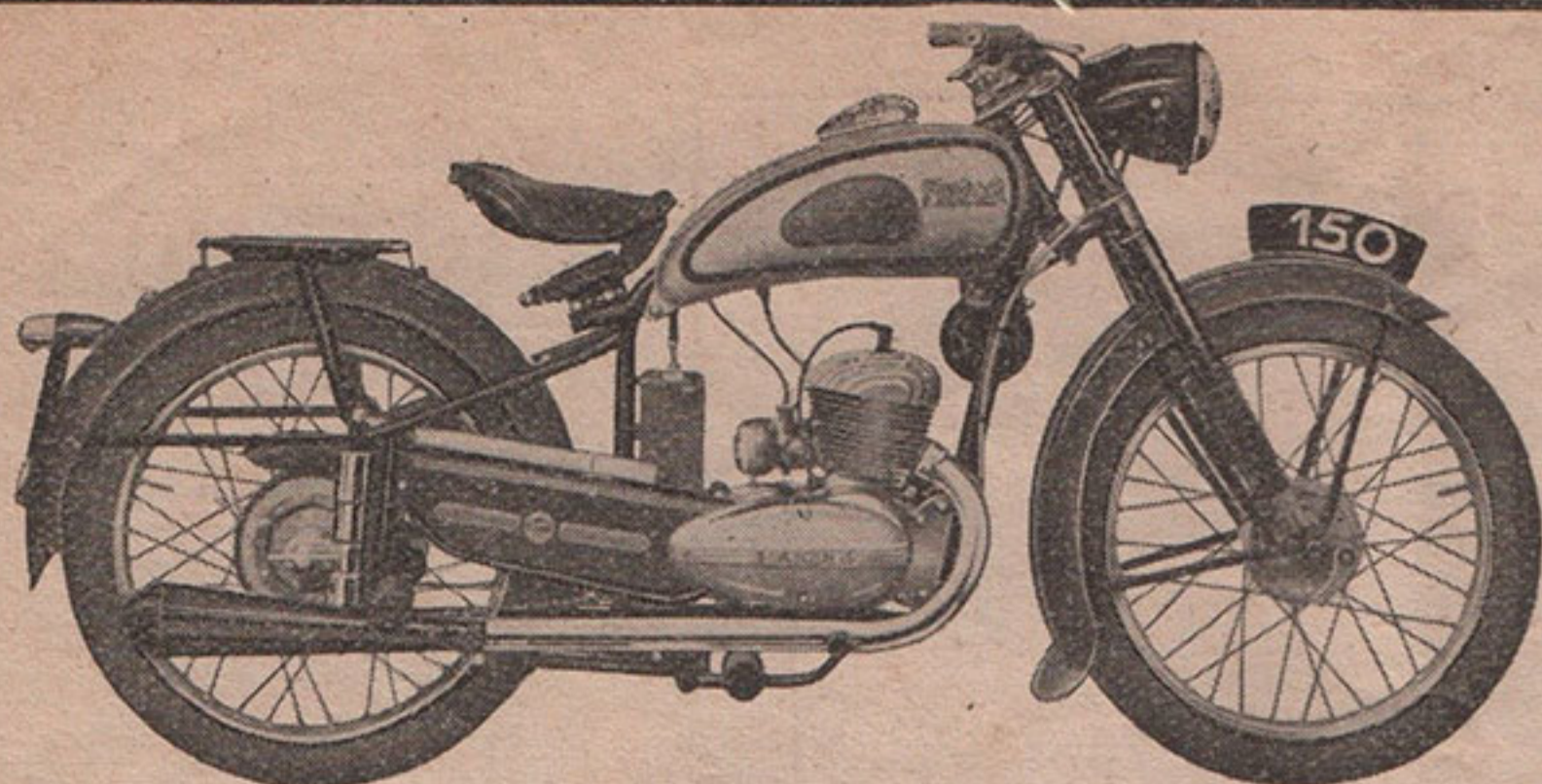

PAGE 28	Bougies - Clés à bougie - Trousse à outils.
— 29	Carburateurs - Robinets - Canalisations.
— 30	Guidons - Leviers - Poignées - Câbles.
— 31	Moyeux - Pièces moyeux - Ferodo.
— 32-33	Selles - Sièges arrière - Repose-pieds.
— 34	Avertisseurs - Compteurs.
— 35	Lunettes - Casques - Equipements divers.
— 36	Réservoirs - Silencieux - Porte-bagages.
— 37	Garde-boue - Plaques arrière.
— 38-39	Eclairage - Courroie - Accus.

CADRES POUR VELOMOTEURS ET MOTOS		Cadres livrés nus, émaillés - Sans fourche - Sans réservoir		
7001	Cadre spécial pour vélomoteur Sachs 98 cm ³ (émailleur couleur ou noir)	9.500	»	
7002	— — — moto Sachs 150 cm ³ ou 175 cm ³ , émail noir	26.500	»	
7003	— — — — — AMC 125 cm ³ ou 175 cm ³ , —	26.500	»	
7004	— — — — — Favor 175-250 cm ³ (antérieur à 1939)	9.000	»	

LE PRIX DES CADRES 7002 ET 7003 COMPREND LA SUSPENSION ARRIERE ET LA BEQUILLE

PIÈCES SPÉCIALES POUR MOTO FAVOR avec SACHS 98 cm ³ Indiquer couleur désirée			
7008	Pédale de frein en tube, pour vélomoteur Favor Sachs 98 (sans caoutch.) la pièce	575	»
7009	Tige de repose-pieds — — — — — (sans caoutch.) —	185	»
7010	Béquille centrale — — — — —	430	»
7011	Carter couvre-ch. Sachs — — — — —	675	»

PIÈCES SPÉCIALES POUR MOTO FAVOR 125, 150, 175 cm ³ (livrées émaillées) Indiquer marque moteur monté sur la moto			
7013	Série direction moto, dimension 27x32 chromée	la série	675 »
7014	Repose-pieds orientables avant avec caoutchouc et boulon fixation la pièce		350 »
7015	— fixes arrière — — — — —		250 »
7016	Pédale de frein spéciale, en tube		780 »
7017	Poignée arrière sport, support garde-boue arrière, fixation sur amortiss.		825 »
7018	Carter couvre-chaîne		675 »

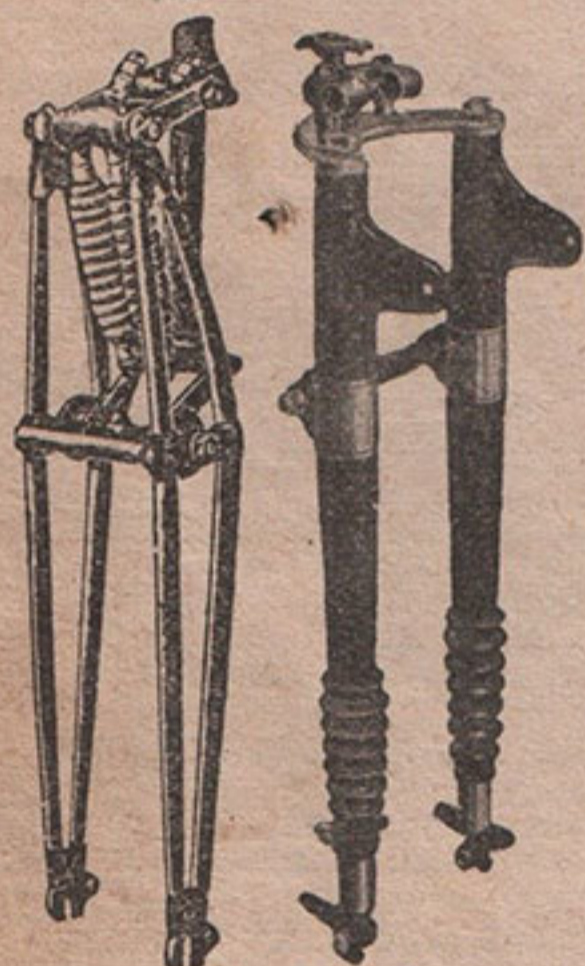

FOURCHES VELOMOTEURS ET MOTOS - Livrées émaillées			
7031	Fourche télescopique pour vélomoteur jusqu'à 100 cm ³ , pour roues 600x65 avec tube fileté, diamètre 25 m/m - Support de phare - Colliers de fixation du guidon - Sans frein de direction ni manchon caoutchouc	la pièce	5.900 »
7032	Fourche élastique moto 175 et 250 à parallélogramme déformable, montée avec 2 ressorts. Pour roues de 25x3	la pièce	5.000 »
7033	Fourche élastique moto 250-350 à parallélogramme déformable, montée avec 2 ressorts. Pour roues de 25x3 et 26x3,25	la pièce	5.500 »
7034	Fourche télescopique « Tiger » pour vélomoteurs et motos jusqu'à 175 ³ , livrée avec manchon caoutchouc, frein de direction, oreilles porte-phare, avec colliers de fixation guidon de 22 m/m		13.500 »
7039	Manchon protecteur à soufflet, en caoutchouc extra-noir. Longueur 140 m/m. Diamètre intérieur conique 35x22,5, se montant sur tubes jusqu'à 40x30	la paire	250 »



RESSORTS DE FOURCHES ET AXES

7101	Ressort long. 180, diam. 39 avec boulons..	175	»
7102	— — 160, — 30 avec œil.....	175	»
7103	— — 130, — 30 avec boulons..	175	»
7104	— — 130, — 45 avec boulons..	175	»
7105	— — 170, — 40 sans boulon...	175	»
7121	Axes de fourche de 10, long. 110 à 130....	110	»
7122	— — — — — 135 à 150....	130	»
7123	— — — — — 160 à 200....	150	»



FREIN DE DIRECTION adaptable dans le tube de fourche Modèle robuste

7131	La pièce.....	550	»
7132	Rondelle fibre de 60 m/m pour amortisseur.	15	»

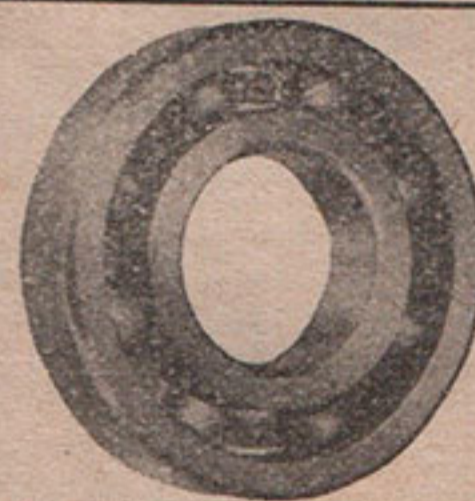

ROULEMENTS A BILLES

SKF

Dimensions les plus courantes pour moteurs cyclomoteurs vélomoteurs, motos

NUMÉRO	Réf. repce S.K.F.	DIMENSION	Rangées de billes	PRIX
7141	6201	12x32x10	1	255 »
7142	6202	15x35x11	1	282 »
7143	6203	17x40x12	1	310 »
7144	6204	20x47x14	1	373 »
7145	6205	25x52x15	1	455 »
7146	6302	15x42x13	1	364 »
7147	6303	17x47x14	1	392 »
7148	6304	20x52x15	1	464 »
7149	16107	35x62x9	1	592 »
7150	99204	20x42x10	1	328 »
7161	4201	12x32x14	2	828 »
7162	4202	15x35x14	2	828 »
7163	4203	17x40x16	2	846 »
7164	4302	15x42x17	2	928 »
7165	4303	17x47x19	2	974 »
7166	4304	20x52x21	2	1.065 »



MOTEURS FAVOR POUR MOTOS

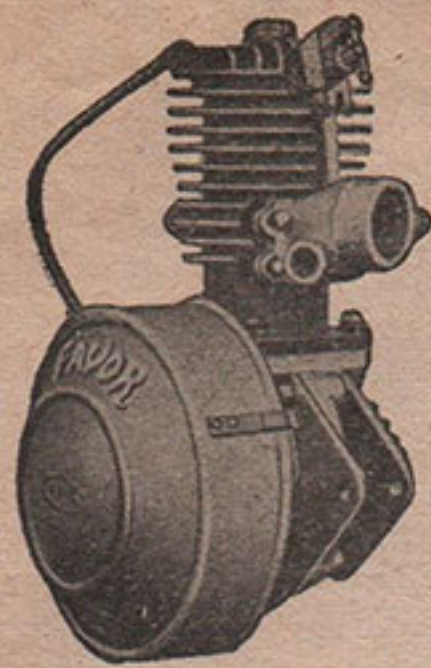

- 7301 MOTEUR MOTO « FAVOR », 175 cm³, 2 temps, 2 CV 5, allumage par magnéto, vilebrequin en acier au nickel, monté sur roulements à billes, bielle montée sur rouleaux, 2 échappements, livré sans carburateur, la pièce 18.000 »
- 7302 MOTEUR MOTO « FAVOR », 250 cm³, 2 temps, 3 CV 5, allumage par volant magnétique, vilebrequin en acier au nickel monté sur roulements à billes, bielle montée sur rouleaux, 2 échappements, livré sans carburateur, la pièce 25.000 »
- 7303 MOTEUR MOTO « FAVOR », 350 cm³, 4 temps, soupapes latérales, allumage par magnéto, cylindre monobloc à ailettes larges, bielle acier au nickel montée sur rouleaux, graissage par pompe mécanique, 1 échappement, livré sans carburateur la pièce 25.000 »

Nous avons en stock les pièces détachées des moteurs Favor tous modèles

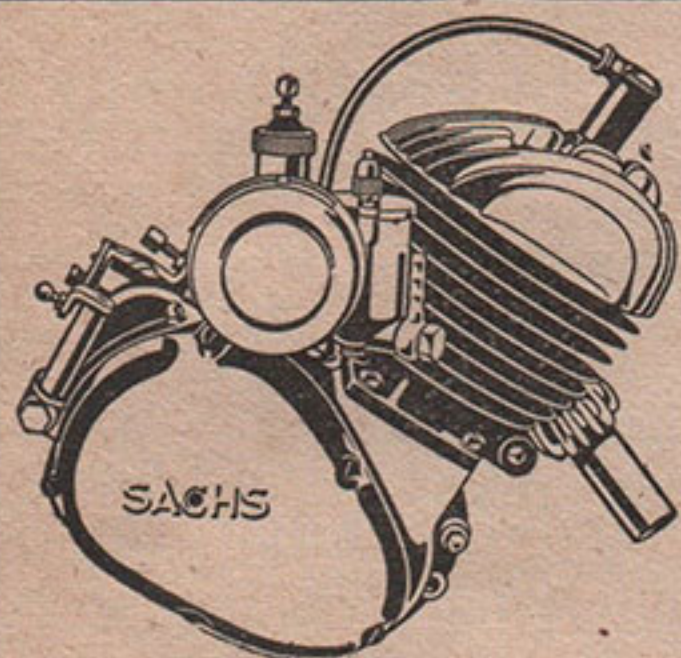

**MOTEUR "SACHS"
2 TEMPS**

VELOMOTEUR
Bloc-moteur 100 cm³
2 vitesses et kick

Alésage 48 - Course 54 - Puissance 3 CV
2 vitesses et point mort, verrouillage automatique, commande au guidon -
Volant magnétique assurant l'éclairage
Carburateur Sachs

7311 Prix 44.500 »

MOTO
Bloc-moteur 175 cm³
4 vitesses
Sélecteur au pied
Alésage 62, course 58
Puissance 9 CV
Volant magnétique assurant la recharge de la batterie
Carburateur Sachs

7313 Prix 75.000 »

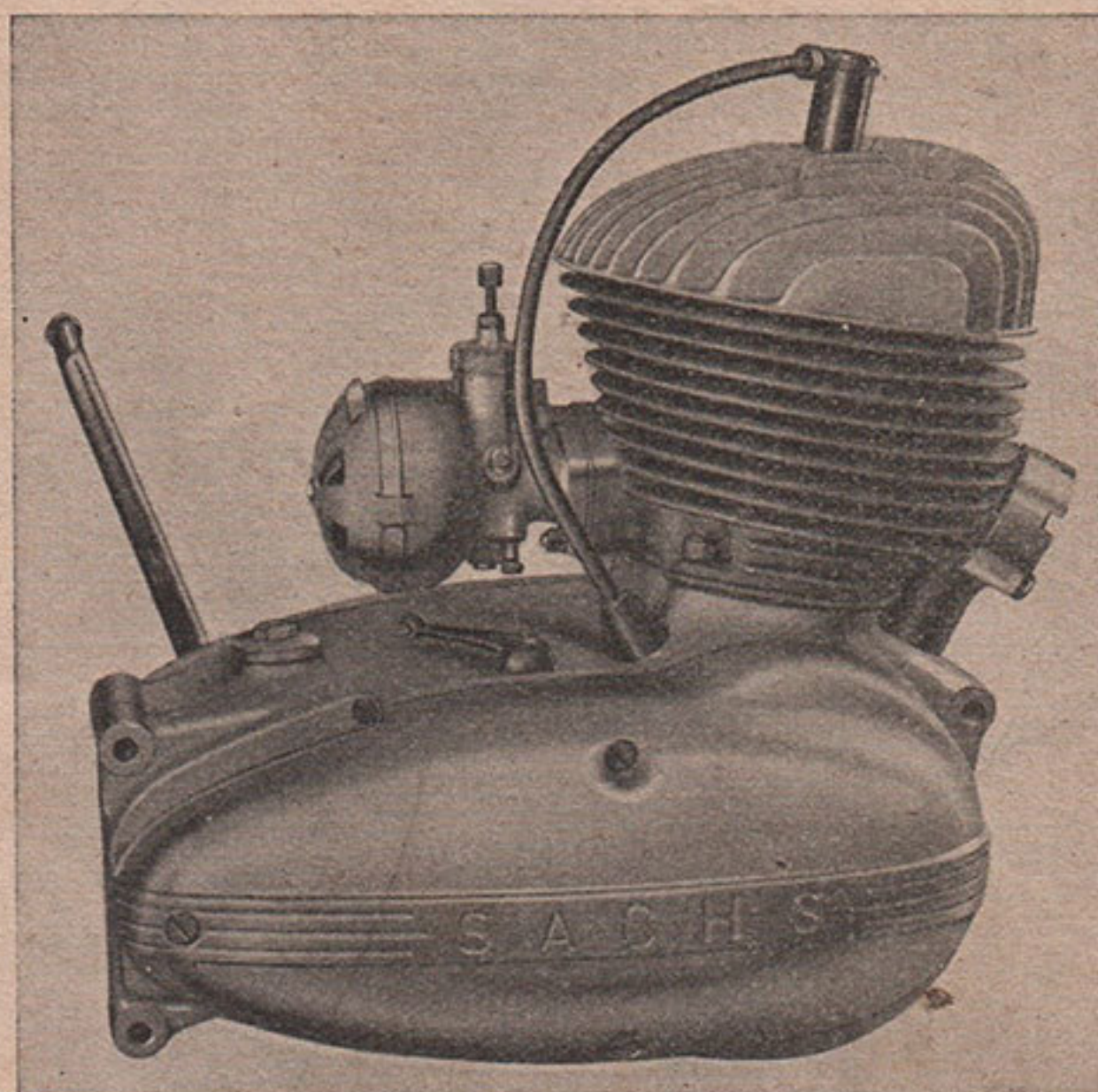

HUILES et GRAISSE SPÉCIALES D'ORIGINE SACHS

voir page 19, N^{os} 5362-63-64

NOUS POUVONS LIVRER LES PIÈCES DE MOTEUR SACHS

MOTEUR VÉLOMOTEUR A.M.C.

125 cm³, 4 temps, à culbuteurs, allumage par volant magnétique, bloc moteur 4 vitesses, sélecteur au pied, avec carburateur.

7316 La pièce 48.000 »

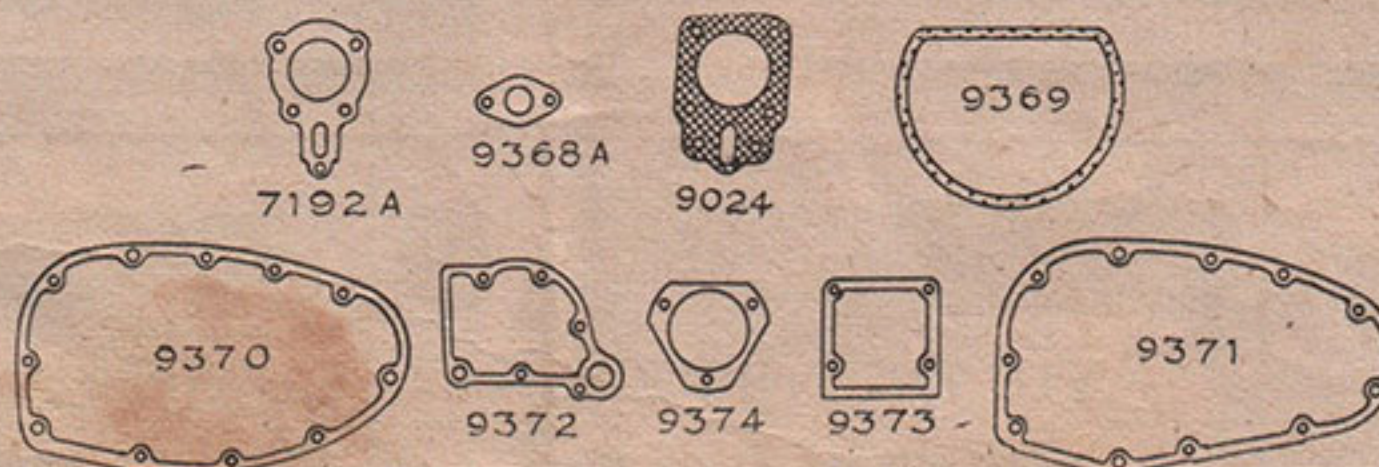

POCHETTE DE JOINTS MOTEUR A.M.C.

contenant une série de 10 joints pour moteur A.M.C. 125 et 150 cm³, 4 vitesses alésage 48 m/m

7323 La pochette 200 »

VOLANT MAGNÉTIQUE

- 7325 Volant magnétique complet pour moteur Favor 175 et 250 cm³ 9.000 »
 - 7326 Capot de volant magnétique seul 500 »
- Pour les volants magnétiques **Cyclomoteur**, voir page 23

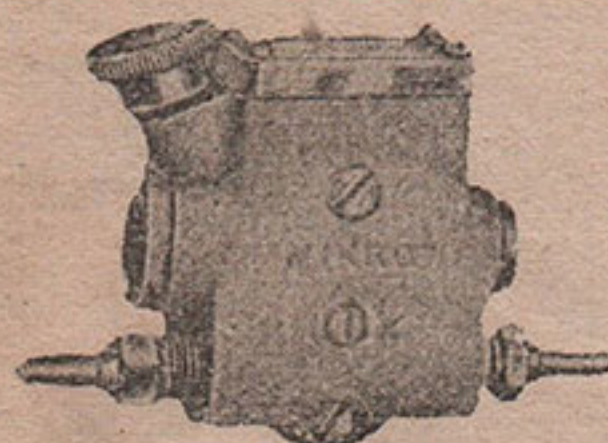

POMPE A HUILE MÉCANIQUE « GURTNER » TYPE « MIKRO »

7330 Prix 1.850 »



MAGNÉTOS pour moteurs vélomoteurs et motos

- | | | |
|------|---|--------|
| 7331 | Saga ou R.B. pour 100 cm ³ 2 temps | 5000 » |
| 7332 | — — — 175 cm ³ 2 — | 5000 » |
| 7333 | France pour 350 cm ³ 4 temps | 5500 » |

POULIES D'ENTRAÎNEMENT par courroie trapézoïdale

- | | | |
|------|--------------------------------------|-------|
| 7341 | Poulie moteur, diamètre intérieur 83 | 350 » |
| 7342 | — dynamo — — 33 | 175 » |

PIGNONS POUR MAGNÉTOS

Percés à 8 m/m

pour chaîne de 12,7

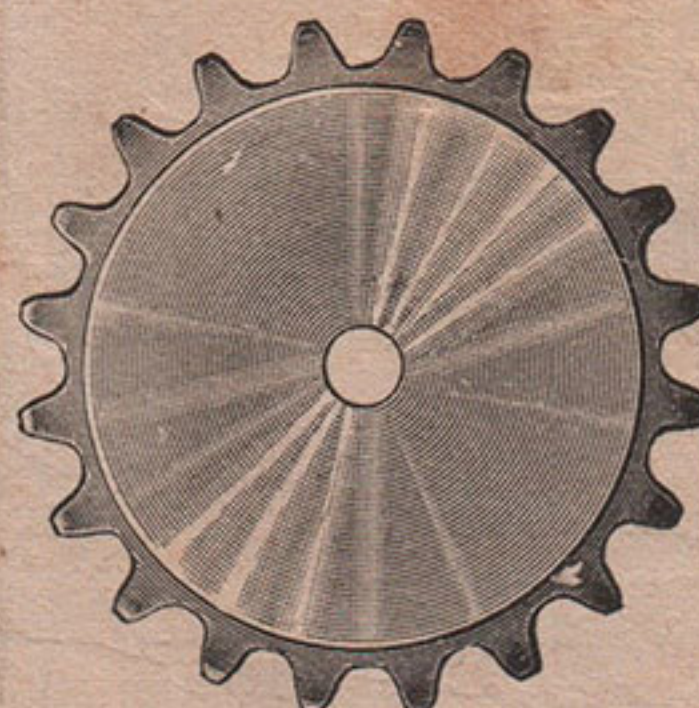

- | | | |
|------|---------|-------|
| 7352 | 8 dents | 98 » |
| 7353 | 9 — | 100 » |
| 7354 | 13 — | 125 » |
| 7355 | 14 — | 132 » |
| 7356 | 15 — | 140 » |
| 7357 | 17 — | 160 » |
| 7358 | 18 — | 170 » |
| 7359 | 19 — | 180 » |
| 7360 | 20 — | 190 » |



PIGNONS MAGNÉTOS ET MOTEURS USINÉS

- | | | |
|------|------------------|-------|
| 7371 | 10 dents magnéto | 475 » |
| 7372 | 17 — moteur | 550 » |
| 7373 | 18 — — | 550 » |



BOUGIES GERGOVIA-POGNON

7381	Sertie 14 m/m - 514 X - 614 X - 714 X	248 »
7382	Sertie 18 m/m - 418 - 518 X - 618 X	248 »
7383	Démontable 14 m/m - 514 DM - 614 DM	263 »
7384	Démontable 18 m/m - 318 DM - 618 DM	263 »

LE GUIDE D'ALLUMAGE GERGOVIA-POGNON RECOMMANDE :

Pour moteurs cyclomoteurs Junior - Poulain - Vap, etc. bougie	514 »
— — — — — Solex	614 »
— — — — — scooters Lambretta - Vespa	714 »
— — — — — A.M.C.	614 »



GONFLEUR GERGOVIA

Se visse à la place d'une bougie

7386	Pour bougies de 14 m/m	1.725 »
7387	— — — — — de 18 m/m	1.725 »



BOUGIES



MARCHAL - La marque de haute qualité

			Par unité	Par 24	Par 50
7391	Bougie Marchal 14 m/m type 34 S Très froide		264 »	250 »	244 »
7392	— — — — — 14 — 35 Froide		264 »	250 »	244 »
7393	— — — — — 14 — 36 Demi-froide		264 »	250 »	244 »
7394	— — — — — 14 — 36 V (recommandé cyclomoteur)		272 »	258 »	250 »
7395	— — — — — 18 — 20 E (Sachs-Solex)		264 »	250 »	244 »

LE GUIDE D'ALLUMAGE MARCHAL RECOMMANDE

Pour cyclomoteurs Junior, Poulain, Solex, Vap, etc. bougie 36 ou 36 V
 — moteurs Sachs tous modèles et Solex en 18 m/m — 20 E
 — moteurs motos tourisme : bougie 35 ; motos sport : bougie 34 S



			Par unité	Par 100
7401	Bougie Floquet 14 m/m type B 39 chaude		270 »	250 »
7402	— — — — — 14 m/m — D 101-E 101, spéciale pour motos		285 »	265 »
7403	— — — — — 18 m/m — D 3 pour moteurs Sachs		270 »	250 »
7404	— — — — — 14 m/m — E 2 R pour moteurs poussés		435 »	400 »

LE GUIDE D'ALLUMAGE FLOQUET RECOMMANDE :

Pour cyclomoteurs, bougie E 101. Pour moteur Sachs, D 3 18 m/m
 — moteur A.M.C. Tourisme, E 101. Compétition, E 2 R



JOINT DE BOUGIE

Métalloplastique
 Cuivre et Amiante les 10

7421	Pour bougie de 14	50 »
7422	— — — — — 18	80 »



FIL POUR BOUGIE

caoutchouc et tresse vernie

7431	Le mètre	80 »
------	--------------------	------



ATTACHE-FIL BOUGIE P. C.

Corps ébonite - A pinces

7435	La pièce	25 »
------	--------------------	------



CLÉS A BOUGIES

7451	Clé Alpac pour bougies de 14 m/m	60 »
7452	- acier nick. — 18 m/m	150 »

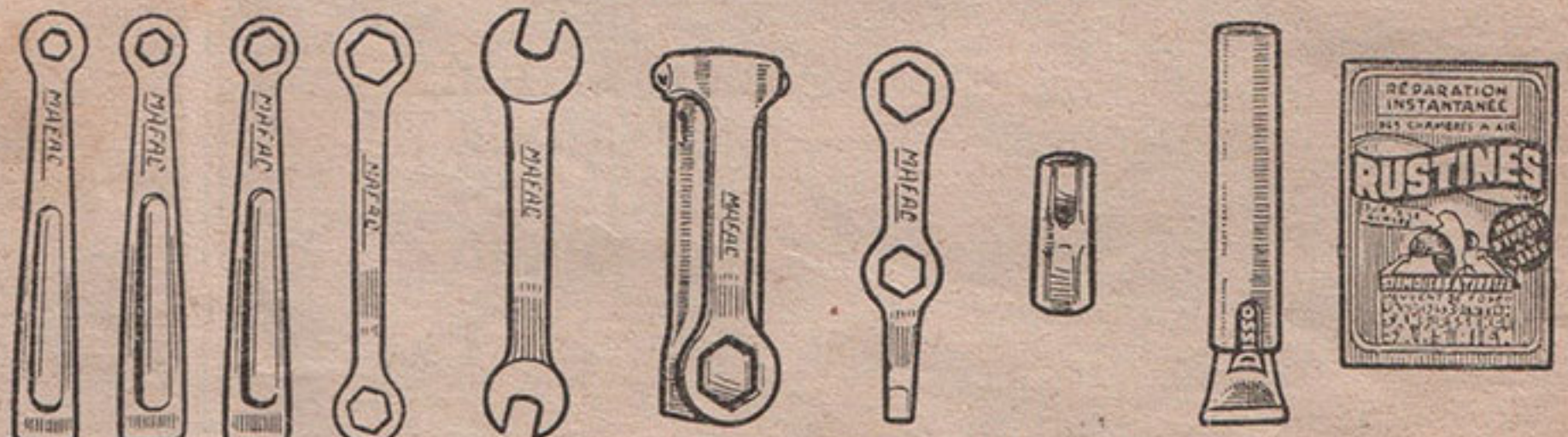

TROUSSE « MAFAC » pour MOTORISÉ

Contenant 8 outils acier traité
 formant 13 clés dont une clé à bougie
 7458 La trousse 555 »
 Pour les trousse MAFAC vélo, voir page 12



CLÉS « MAFAC » ACIER TRAITÉ pour bougies de 14 m/m

7455	La pièce 150 » Par 10 s. tableau 140 »
------	--



POMPES POUR MOTOS

		la pièce
3549	Pompe Moto émail noir 40x30	310 »
3550	— — — — — Mistral 40x28 étrier pliant	600 »
3551	— — — — — Moto-Auto Michelin 40x30	1.165 »

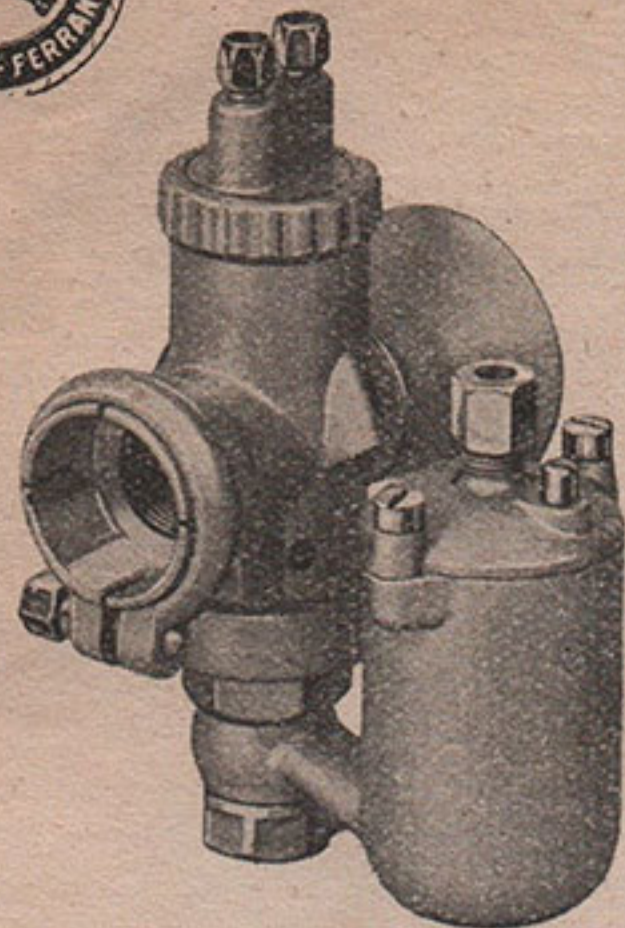

CARBURATEURS
et
PIÈCES DÉTACHÉES
« AMAC »
(Sans transmission ni manette)

7501	Type 912 pour cyclomoteur.....	1.575	»
7502	— 913 — vélomoteur.....	1.650	»
7503	— 4/022 pour moto (air et gaz).....	2.590	»
7504	— 5/012 — — (air et gaz).....	2.650	»

PIÈCES CARBURATEURS « AMAC »
pour carburateurs ci-dessus

7511	Flotteur cyclomoteur.....	175	»
7512	— vélomoteur.....	130	»
7513	— motos.....	180	»
7514	Pointeau vélomoteur.....	40	»
7515	— motos.....	90	»
7516	Agitateur complet.....	75	»
7517	Couvercle de chambre avec agitateur....	220	»
7518	Volet d'air.....	95	»
7519	Volet de gaz.....	360	»
7531	Gicleur normal vélomoteur.....	170	»
7532	— — moto.....	45	»
7533	— d'aiguille.....	100	»
7534	— à cheminée (pour Gurtner).....	70	»
7541	Bicônes pour tube de 4x6.....	15	»
7542	Raccord d'essence pour tube de 6.....	20	»
7543	— — — 8.....	20	»
7544	Ecrou de raccord 10x100.....	35	»
7545	— — 12x100.....	35	»
7546	— — 12x125.....	35	»

la pièce



ROBINETS AVEC FILTRE
« OTOM »

Entièrement en laiton
Étanchéité absolue
Robuste, Simple, Indérégable

avec raccord pour nylon

7555	Filetage 8x100	165	»
7556	— 10x100	165	»

avec raccord et écrou bicône

7558	Filetage 10x100	185	»
------	-----------------	-----	---

ROBINET « AMAC »
« OTOM » avec raccord et écrou bicône

7562	Filetage 10x100	260	»
------	-----------------	-----	---

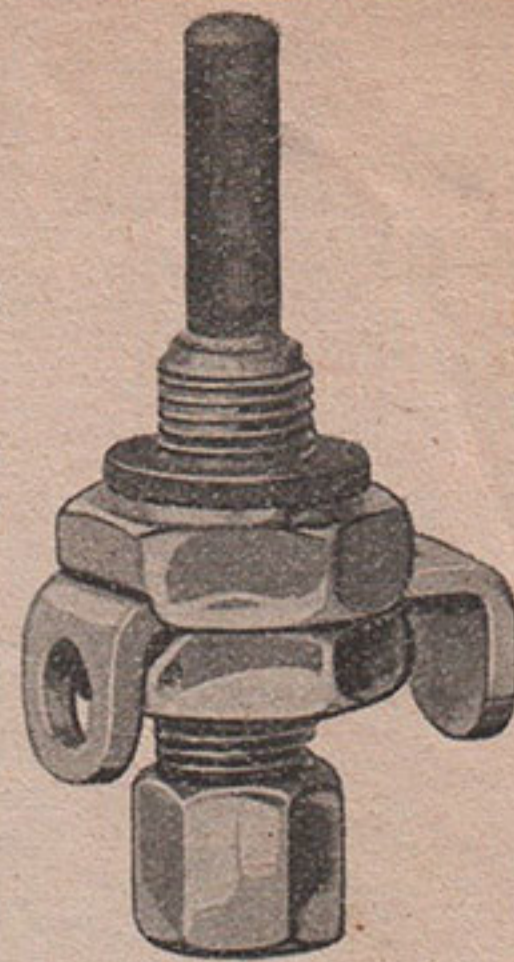

JOINTS FIBRE
pour robinets et carburateurs
Livrés en pochettes de 50

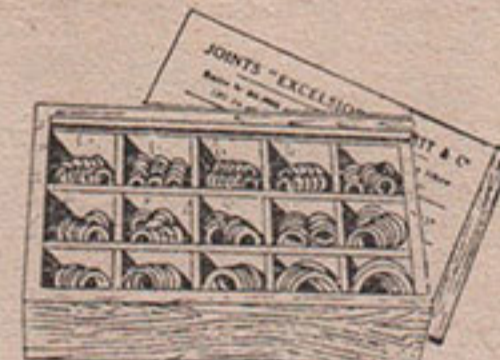

7566	Joint fibre 8x14	130	»
7567	— — 10x14	130	»
7568	— — 11x14	130	»
7569	— — 12x18	130	»
7570	— — 13x16	130	»



TUYAU D'ESSENCE NYLON

7571	Tuyau diamètre 4x7.....	le mètre	35	»
7572	— — 5x8.....	—	45	»

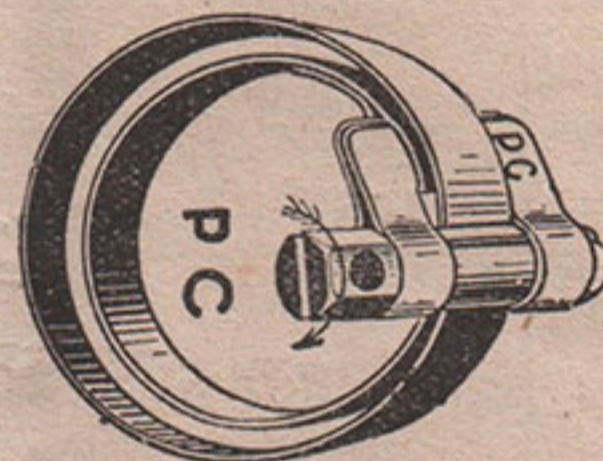

COLLIER P C
à montage rapide
pour canalisations
serrant jusqu'à 15 mm

7581	Les 10.....	80	»
------	-------------	----	---

TUYAUTERIE SOUPLE
SOUS TRESSE MÉTALLIQUE

TUBOTOM

POUR MOTOS
ET VÉLOMOTEURS

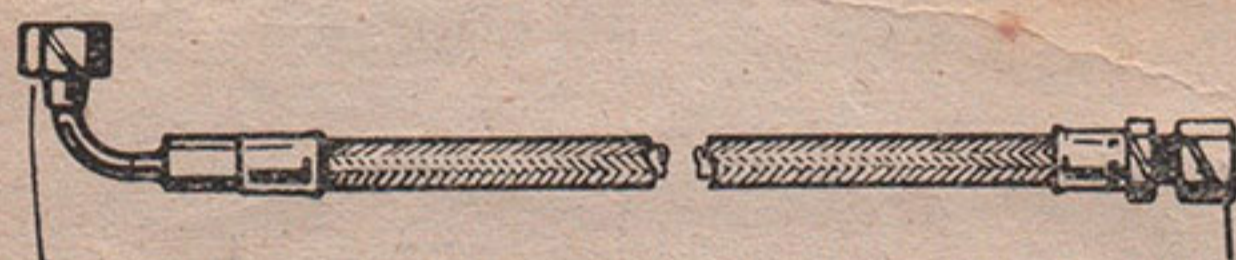

TUYAUTERIE POUR MOTOS

7601	Standard 25x10x100, long. 25 cm	345	»
7602	— 33x10x100, — 33 cm	370	»
7603	— 25x12x100, — 25 cm	360	»
7604	— 33x12x100, — 33 cm	385	»

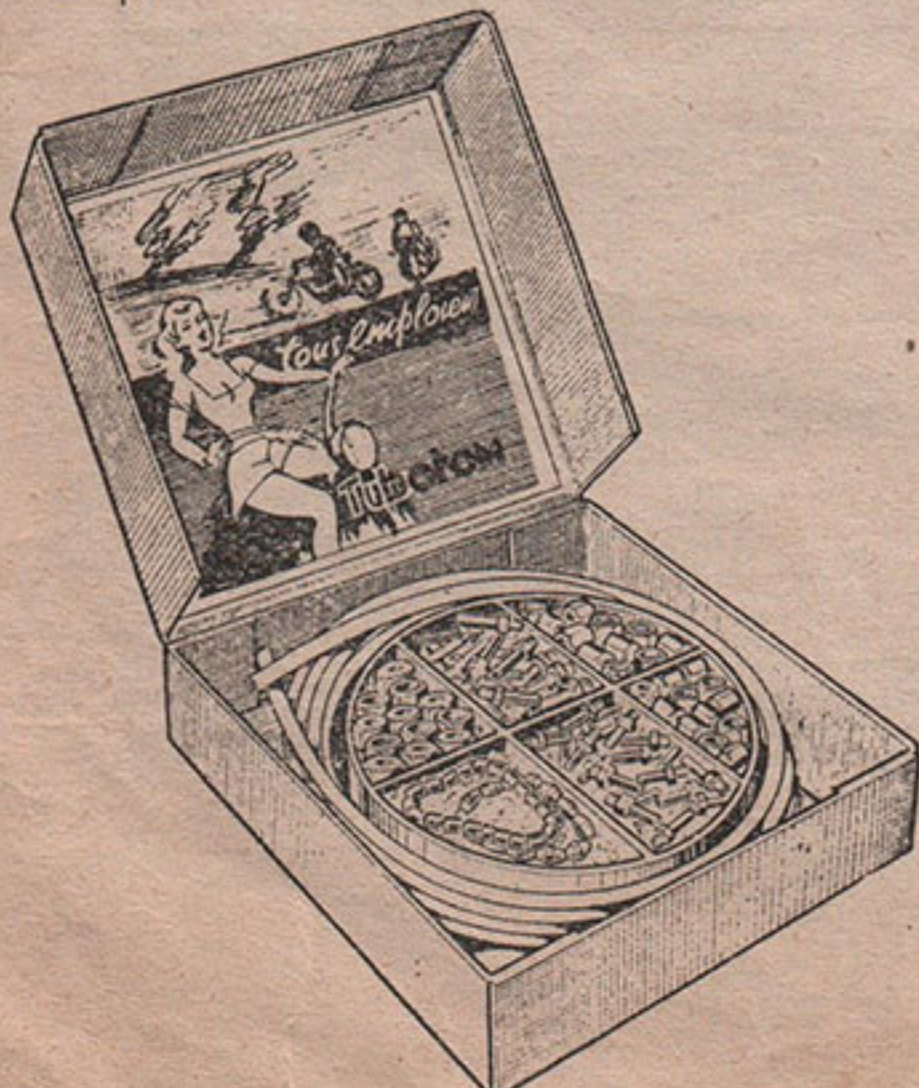

COFFRETS
DÉPANNAGE
RAPID-OTOM

Contenant le nécessaire pour la confection immédiate d'un minimum de 12 tuyauteries translucides à la longueur désirée

Pour vélomoteur
7641 Prix 1.875 »
Pour moto
7642 Prix 2.050 »



TUYAUTERIE POUR VÉLOMOTEUR

		Longueur	
7611	Aleyon 125.....	19,5	265 »
7612	Automoto 125.....	26,5	270 »
7613	Gima 125-150-175.....	29	320 »
7614	Gnome R 3.....	24	280 »
7615	— R 4.....	30,5	295 »
7616	Monet-Goyon 100.....	21	265 »
7617	Motobécane 4 temps.....	25,6	260 »
7618	— Z 46 C.....	23,5	260 »
7619	Mobylette.....	23	245 »
7620	Mobylette.....	26,9	250 »
7621	Peugeot 125-150.....	31	235 »
7622	— 100.....	25	305 »
7623	Terrot 100.....	26	285 »
7624	— 125.....	20	255 »

TUYAUTERIE avec ROBINET « OTOM » pour « FAVOR »

7631	Pour Favor, moteur Sachs avec robinet...	325	»
7632	— — — AMC — — —	395	»



RACCORDS 3 PIÈCES
POUR TUYAUTERIE CUIVRE

7661	Pour tube de 6x8.....	la pièce	75	»
7662	Pour sortie de réservoir 10x100.....	—	60	»
7663	— — 12x125.....	—	75	»



CINTRES VÉLOMOTEURS ET MOTOS CHROMES NUS

7701	Cintre Trials sport chromé	25 m/m	la pièce	450 »
7702	— 1/2 relevé	25 m/m	—	460 »
7703	— 1/2 relevé	22 m/m	—	460 »

Avec les cintres 7703 et les poignées 7741 à 7773

toutes les combinaisons de montage peuvent être effectuées
 Voir page 38 : Commutateurs - Page 34 : Boutons contact



GUIDONS ET CINTRES CHROMES COMPLETS

Diamètre 22 m/m équipés avec :

A droite : Poignée tournante, levier de frein, commutateur éclairage et avertisseur avec fils

A gauche : Poignée fixe, leviers débrayage et décompresseur

7704	Guidon Trials à potence de 22 m/m	3.000 »
7705	Cintre 1/2 relevé 22 m/m	3.000 »

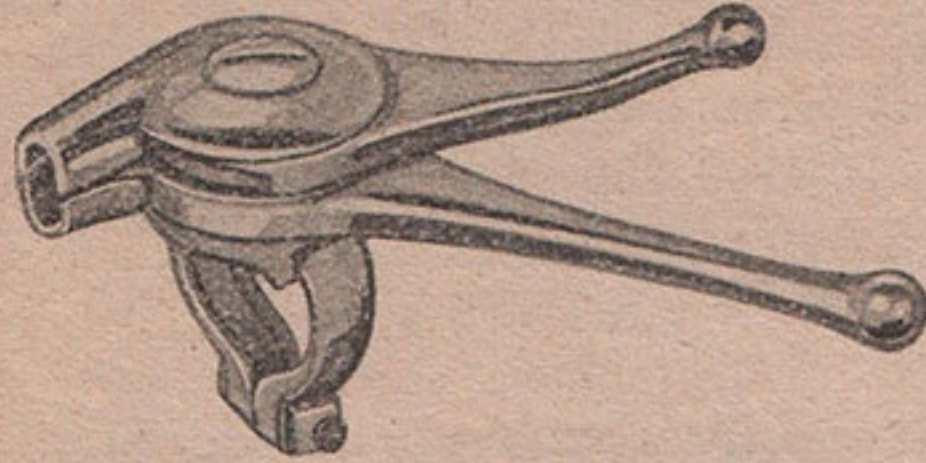

LEVIERS - MANETTES AMAC

Colliers de 23,5 et 25 m/m

Levier débrayage ou frein

7711	La pièce chromée	660 »
------	------------------	-------

Levier décompresseur

7712	La pièce	250 »
------	----------	-------

Manette carburateur

7715	Simple	la pièce	580 »
------	--------	----------	-------

7716	Double	—	800 »
------	--------	---	-------

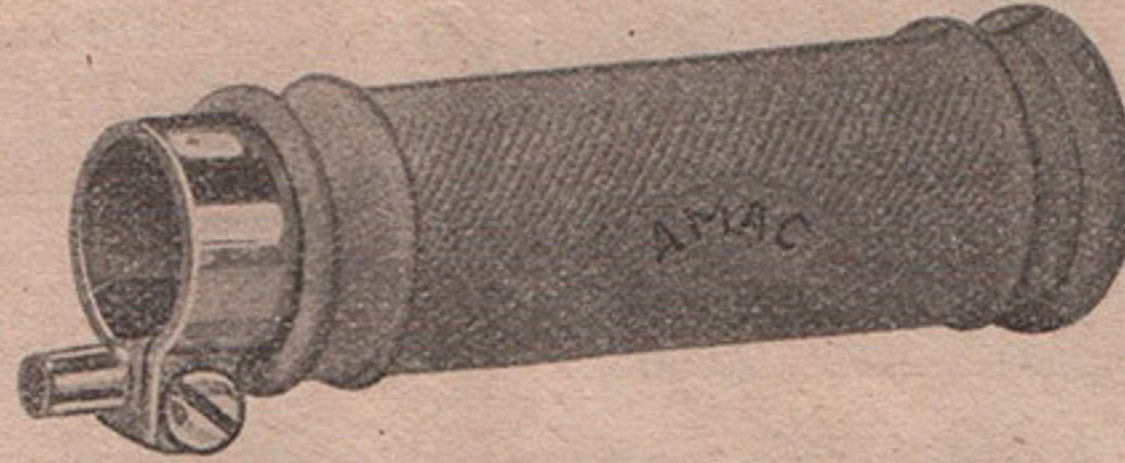

POIGNÉE TOURNANTE AMAC

Longueur 130 m/m pour guidon 22 m/m

7721	Poignée tournante complète	490 »
7722	Le caoutchouc de rechange	90 »
7723	Poignée fixe symétr. gauche	110 »

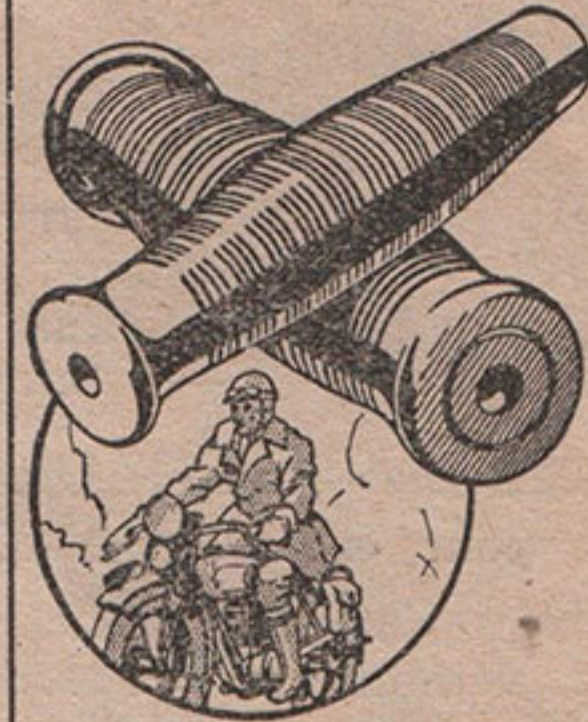

POIGNÉE caoutchouc extra noir

la paire

7731	Vélocycle	140x22	50 »
7732	Moto	120x25	50 »

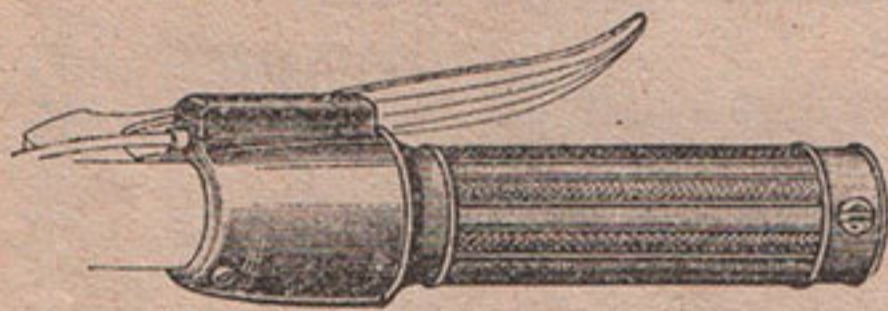

POIGNÉE TOURNANTE MOTO

Tirage rectiligne - Caoutchouc beige

7741	Pour guidon de 22 m/m	355 »
7742	— — — 25 m/m	355 »



POIGNÉE CAOUTCHOUC BEIGE

7746	Pour guidon de 22 m/m	90 »
7747	— — — 25 m/m	90 »
7748	Rechange poignée tourn.	90 »



ENJOLIVEUR FIXE

de poignée caoutchouc

7754	En 22 m/m	135
7755	En 25 m/m	135

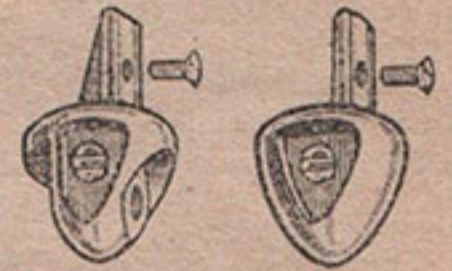

EMBOUT DE POIGNÉE

Fixation rétroviseur

7756	En 22 m/m	95
7757	En 25 m/m	95

POIGNÉES FIXES ET TOURNANTES COMBINÉES AVEC LEVIERS ENCASTRÉS (Livrées avec caoutchouc beige)

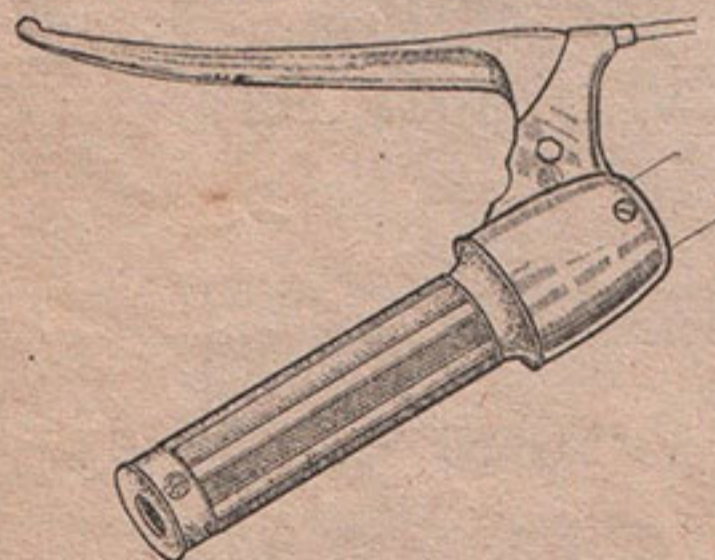

POIGNÉE FIXE

avec levier de frein

7766	En 22 m/m	385 »
7767	En 25 m/m	385 »

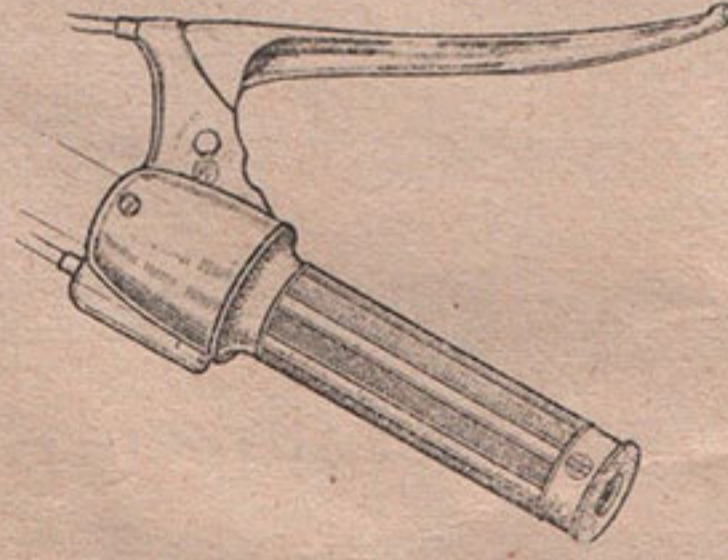

POIGNÉE TOURNANTE

avec levier de frein

7768	En 22 m/m	585 »
7769	En 25 m/m	585 »

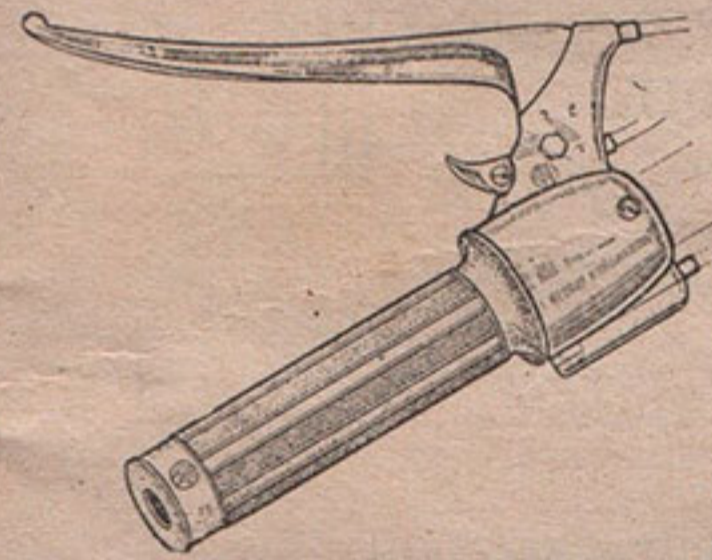

POIGNÉE TOURNANTE

Lev. de frein et décompres.

7770	En 22 m/m	625 »
7771	En 25 m/m	625 »

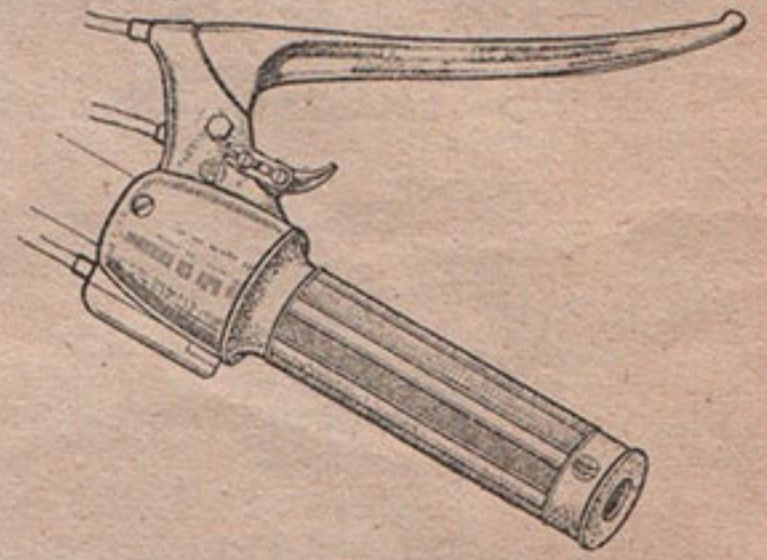

POIGNÉE TOURNANTE

Lev. de frein et volet d'air

7772	En 22 m/m	650 »
7773	En 25 m/m	650 »



CABLES de FREINS

4517	Pour frein 18/10, long. 1 m. 80	les 10	225 »
4518	— — 18/10 — 2 m.	—	245 »
4519	— — 18/10 — 2 m. 25	—	270 »



CABLES POUR CARBURATEURS

4523	Câble avec tambour long. 1 m. 18	les 10	115 »
4524	— — fusée — 1 m. 18	—	110 »

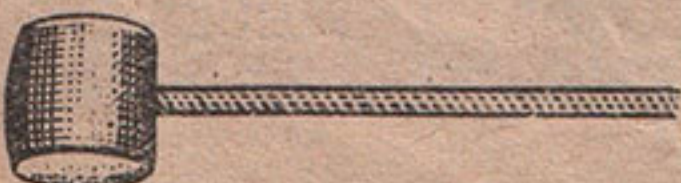

CABLES DÉBRAYAGE AVEC BOULE AMAC (18/10)

7786	Pour débray. ou frein long. 1 m. 60	les 10	220 »
7787	— — — — 1 m. 80	—	240 »



GAINÉ MOTO

4505	Gaine moto guipée noire	les 10 mètres	230 »
------	-------------------------	---------------	-------



TRANSMISSIONS

7788	Pour gaz cyclomoteur 0,94	la pièce	30 »
7789	— — vélomoteur 0,70	—	45 »



TRANSMISSIONS MOTOS AVEC TENDEUR

7794	Pour gaz, longueur 1 m. 10	la pièce	78 »
7795	Pour débrayage, longueur 1 m. 80	—	110 »
7798	Tendeur-graisseur laiton réglable	—	19 »

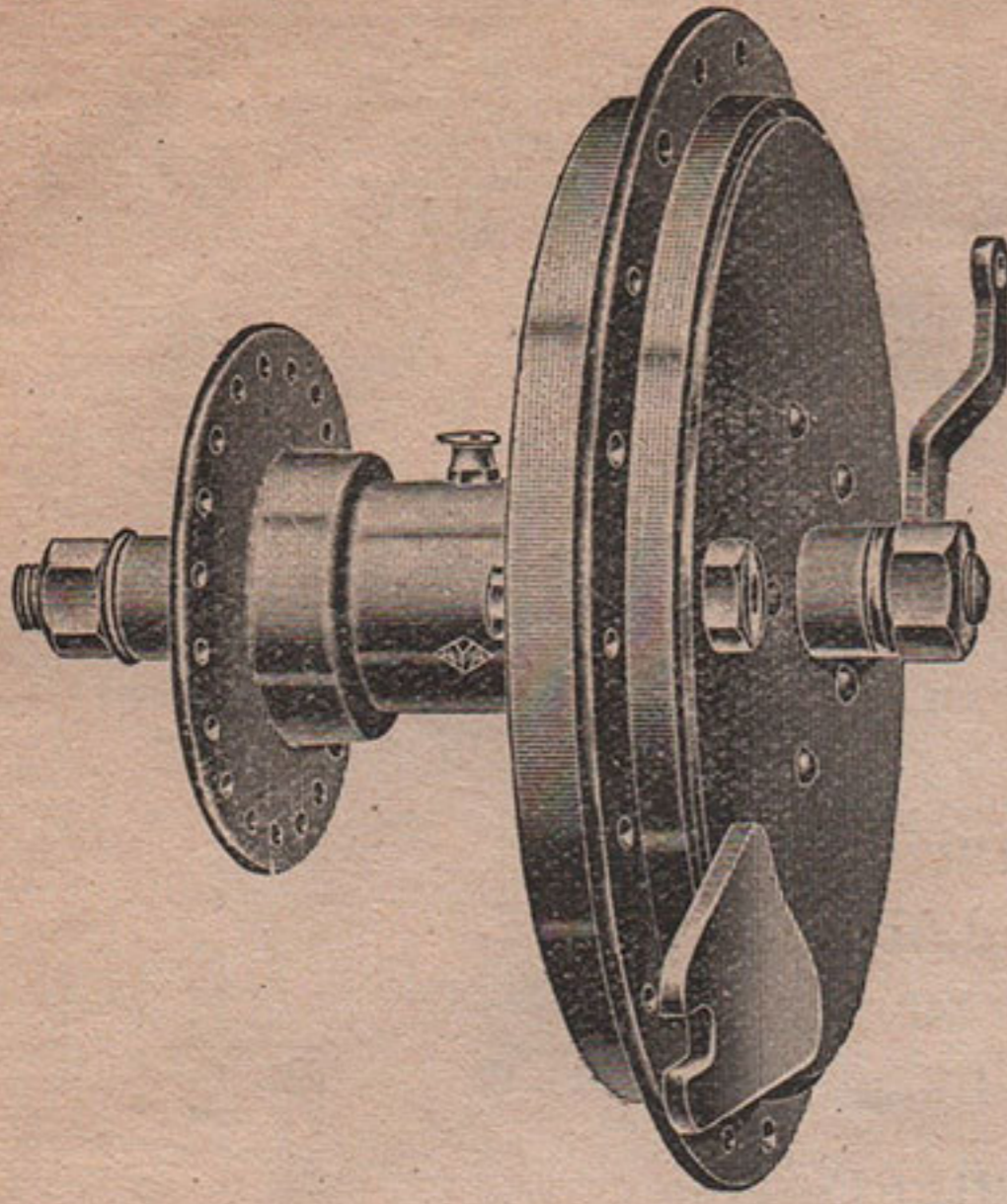

MOYEURS VELOMOTEURS ET MOTOS (sans pignon)

						la pièce
Moyeux avant (Axes de 12)						
8001	Tambour 100	m/m, écartement 110,	36 trous.....			1.200 »
8002	— 135	m/m, — 150,	40 —			1.200 »
8003	— 170	m/m, — 135,	36 —			1.800 »
Moyeux arrière (Axes de 12)						
8012	Tambour 170,	écartement 145,	36 trous.....			2.700 »
8013	— 170,	— 180,	36 —			2.700 »
Moyeux « Idéal » (36 trous)						
8021	Avant tambour 120,	écartement 120,	axe de 11.....			1.400 »
8022	Arrière — 120,	— 152,	— de 12.....			2.200 »
8023	— — 120,	— 180,	— de 12.....			2.200 »
Moyeux « Idéal » - Roulements annulaires (36 trous)						
8031	Avant tambour 130,	écartement 125,	axe de 12.....			3.000 »
8032	Arrière — 130,	— 190,	— de 12.....			3.800 »
Moyeux à roulements annulaires à freinage central						
8043	Avant tambour 150,	écartement 125,	axe de 15.....			4.200 »
8044	Arrière — 150,	— 180,	broche de 15.....			5.950 »

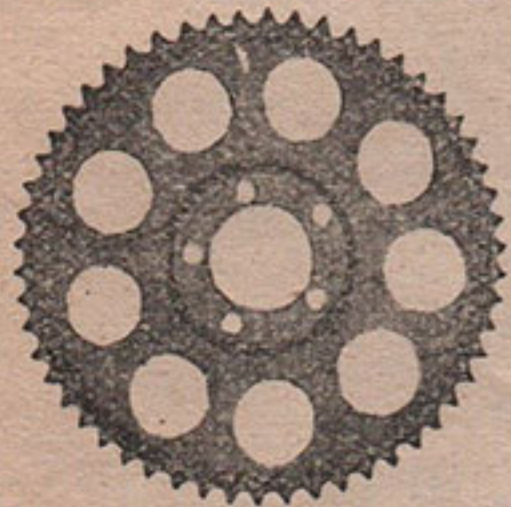

PIGNONS DE MOYEURS VELOMOTEURS ET MOTOS

8051	28 dents, alés,	38, fixation 3 trous,	pas 12,7, larg, 5,2	360 »
8052	52 — — 45,	— 5 — — 12,7,	— 7,9	690 »
8053	52 — — 50,	— 5 — — 12,7,	— 7,9	690 »
8054	44 — — 50,	— 5 — — 15,8,	— 9,65	690 »
8055	52 — — 140,	— 6 — — 12,7,	— 5,2	690 »
8056	56 — — 140,	— 6 — — 12,7,	— 5,2	690 »
8057	60 — — 170,	— 6 — — 12,7,	— 7,9	690 »
8058	43 — —	pour moyeux 8032 - 8044		500 »

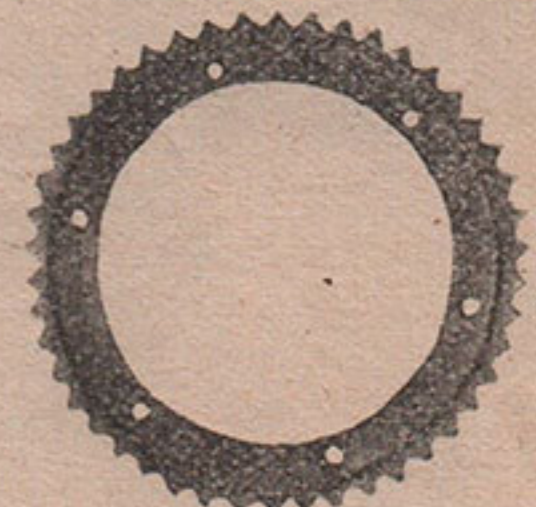

Types 8052 à 8054

Types 8055 à 8058

AXES ET CONES DE MOYEURS VELOMOTEURS ET MOTOS (Standard et adaptables « Idéal »)

AXES DE MOYEUR			NUS		COMPLETS		CONES SEULS				ECROUS	
Diamètre		Long.	Num.	Prix	Num.	Prix	Pas	Diam.	Num.	Prix	Numéro	Prix
11×100	AV.	155	8071	110 »	8091	265 »	11×100	19,5	8111	40 »	8131	19 »
11×100	AR.	195	8072	120 »	8092	270 »	11×100	28	8112	45 »		
12×100	AV.	210	8073	120 »	8093	295 »	12×100	21	8113	50 »	8132	19 »
12×100	AR.	232	8074	130 »	8094	300 »	12×100	23	8114	50 »		
12×125	AV.	230	8075	130 »	8095	315 »	12×125	28,5	8115	55 »	8133	24 »
12×125	AR.	260	8076	135 »	8096	325 »	12×125	38,5	8116	75 »		
13×100	AR.	240	8077	135 »	8097	310 »	13×100	24	8117	50 »	8134	24 »
14×125	AR.	260	8078	135 »	8098	350 »	14×125	28,5	8118	60 »	8135	24 »

CUVETTES MOYEURS MOTOS

8151	Diam. 29	m/m	la pièce	42 »
8152	— 31	m/m	—	50 »
8153	— 33,5	m/m	—	55 »
8154	— 35	m/m	—	60 »
8155	— 39	m/m	—	70 »
8156	— 44	m/m	—	80 »

TAMBOURS DE FREINS

8181	Diamètre 140	pour flasques de 135.....	390 »
8182	— 170	— — de 160.....	425 »
8183	— 200	— — de 190.....	450 »

GARNITURES de FREINS



8201	Largeur 15	m/m, épaisseur 3,5	m/m le mètre	300 »
8202	— 20	m/m, — 3,5	m/m —	395 »
8203	— 18	m/m, — 4	m/m —	410 »
8204	— 25	m/m, — 4	m/m —	560 »
8205	— 30	m/m, — 4	m/m —	675 »
8208	Rivets alu 3×15	p. garnit. frein	le cent	55 »
8209	— 4×35	— —	—	175 »

Toutes les dimensions de Ferodo ci-dessus sont utilisées sur les moyeux différentes marques

MACHOIRES DE FREIN AVEC FERODO

8161	Mâchoires diam. 95	pour tambour de 100	175 »
8162	— — 120	frein « Idéal » ..	230 »
8163	— — 130	— — ..	300 »
8165	— — 160	tambour de 170	325 »
8166	— — 190	— — 200	375 »

FLASQUES COMPLETES AVEC MACHOIRES GARNIES

8171	Flasque diamètre 95	650 »
8172	— — 120	« Idéal »	950 »
8173	— — 130	« Idéal »	1.075 »
8175	— — 160	1.100 »
8176	— — 190	1.200 »

PIECES DIVERSES FREIN MOTO

8212	Tringle de frein arrière 8	m/m nue.....	150 »
8214	Chappe de tringle de 8	m/m.....	35 »
8215	Axe de chape 8	m/m.....	8 »
8216	Pédale de frein fonte striée	150 »



JANTES RAYONS-ECROUS MOTOS

voir page 7



CHAINES VELOMOTEURS ET MOTOS, voir page 11

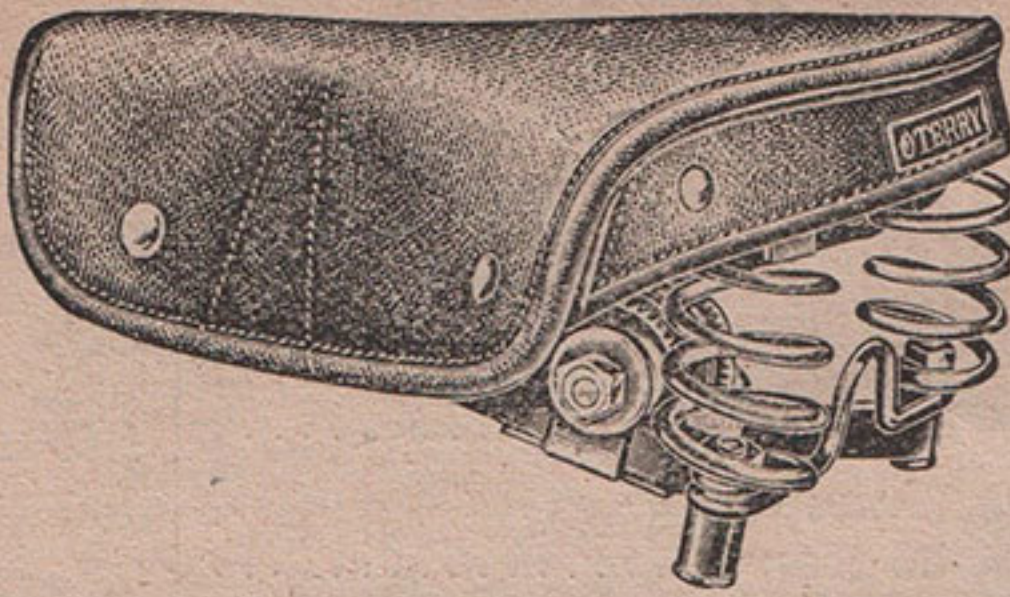

SELLE SOUPLE CYCLOMOTEUR
 Dessus Vinyle - Dimension 260x260
 Se livre en havane, bleu, vert, rouge
 8301 La pièce..... 700 »
PIECES DE RECHANGE
 8304 Des. de sel. seul la piè. 350 »
 8305 Res. A.R. vert. la pair. 60 »

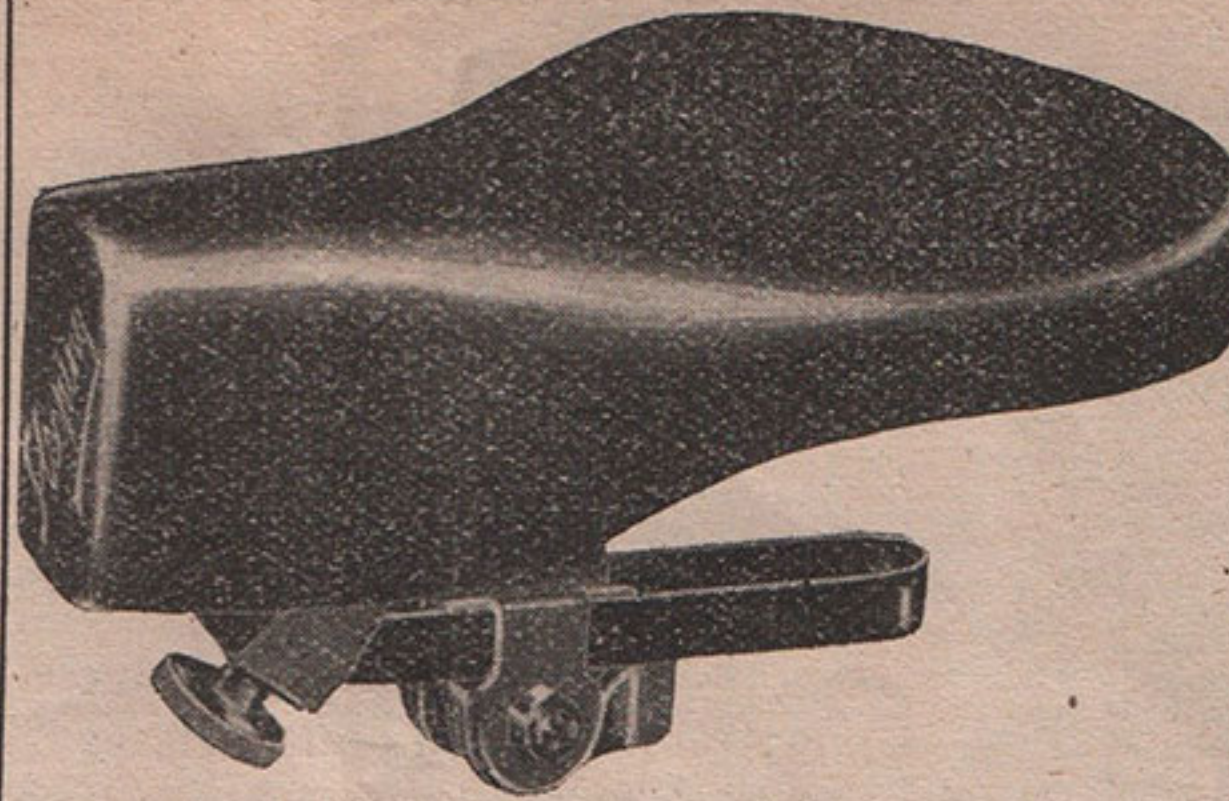

SELLE SOUPLE CYCLOMOTEUR
« SLEEPING » A SUSPENSION REGLABLE
 Dessus caoutchouc - Dimension 250x240
 8314 La pièce..... 1.275 »

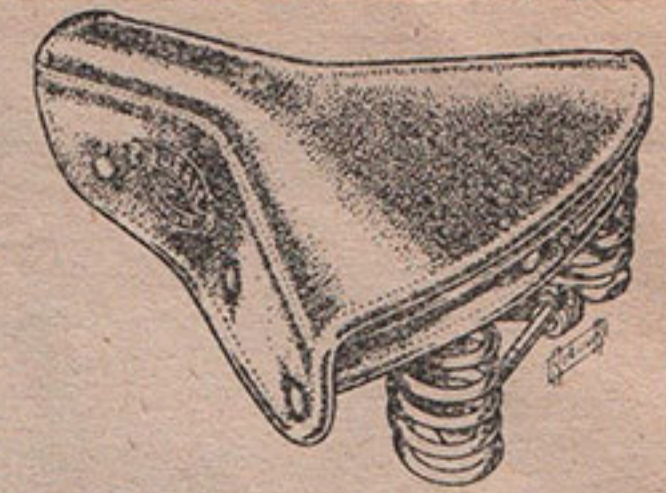

NOUVEAUTE
SELLE CYCLOMOTEUR
« IDÉAL » 50
 Arrière luminescent
 Dessus Vinyle, dim. 255x255
 3324 La pièce..... 825 »

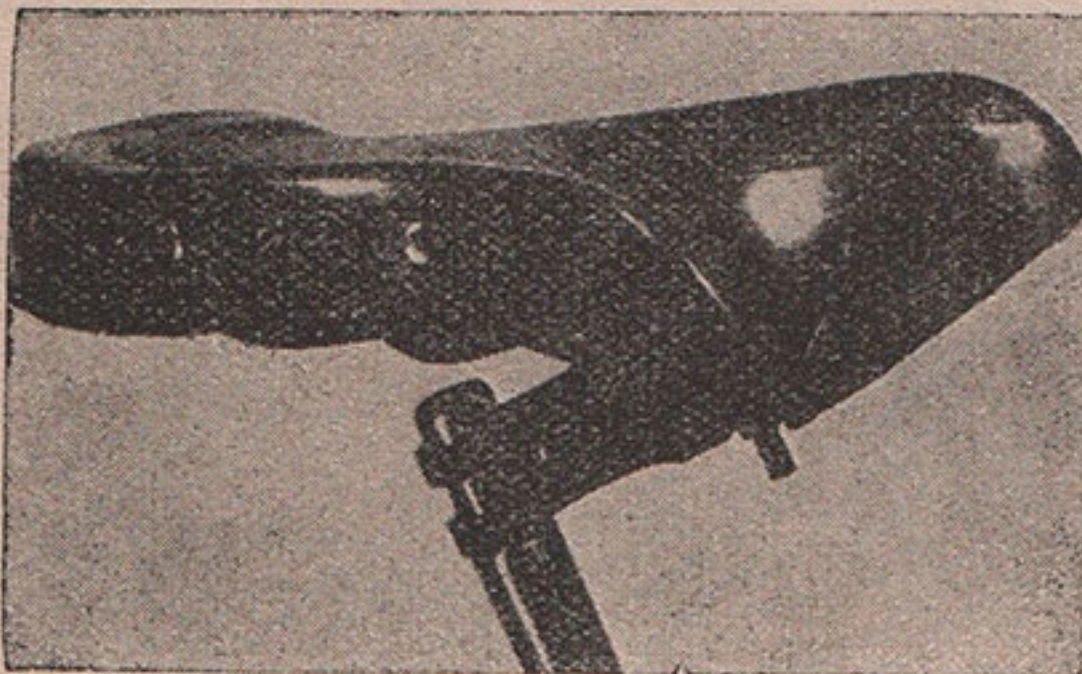

SELLE CYCLOMOTEUR
« MERAT » REGLABLE
 Dessus caoutchouc - Dimension 280 m/m
 8311 La pièce..... 1.225 »

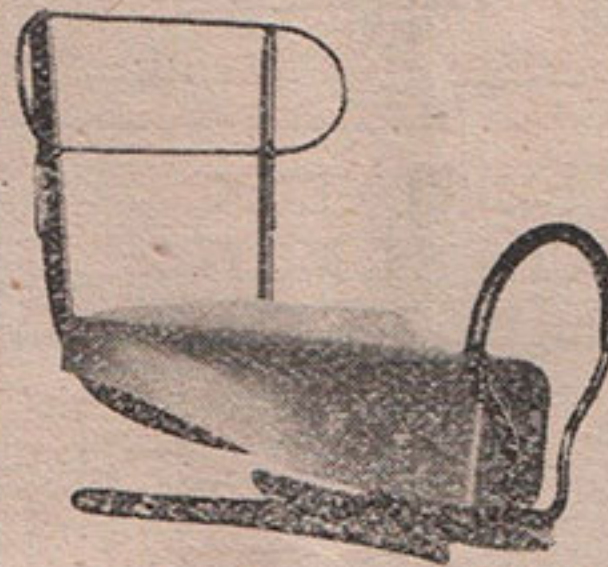

SIEGE ARRIERE ENFANT
« SLEEPING »
 à suspension réglable
 Se fixe sur tous porte-bagages cycles ou cyclomoteurs
 Dessus caoutchouc
 Dimension 250x240

8315 La pièce..... 1.600 »
PIECES DE RECHANGE pour « SLEEPING »
 8317 Dessus caoutchouc..... 450 »
 8318 Ressort réglable..... 70 »
 8319 Bouton de réglage avec tige.. 110 »

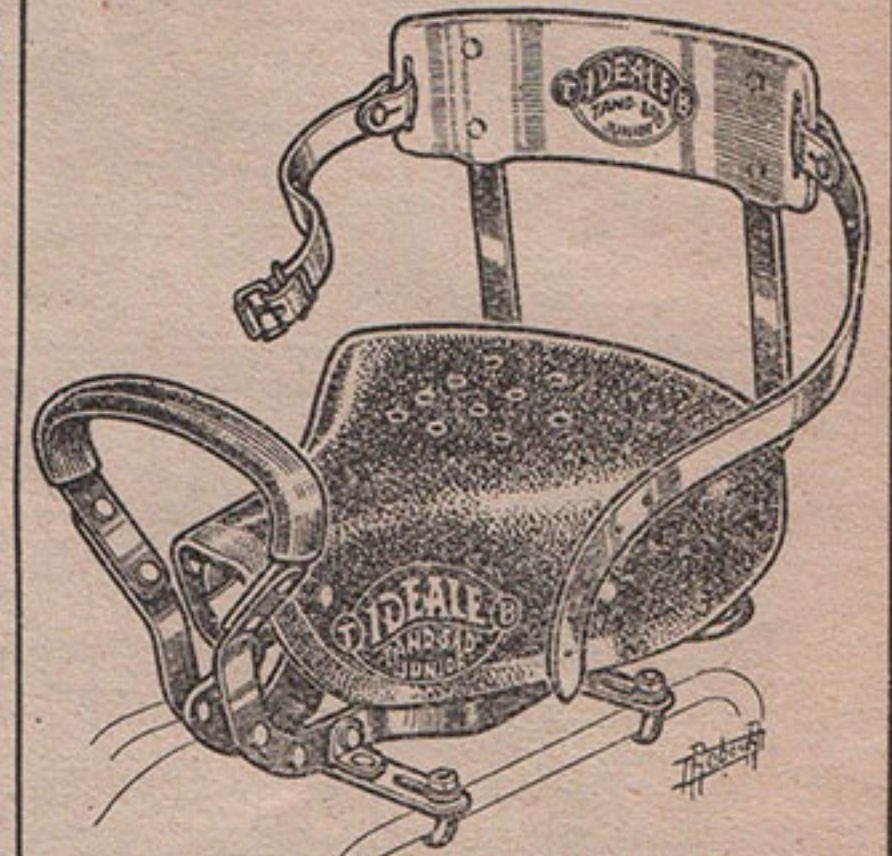

SIEGE ARRIERE ENFANT
« IDÉAL » 54
 Dossier démontable
 Dessus souple 240x230
 8326 La pièce.... 1.490 »

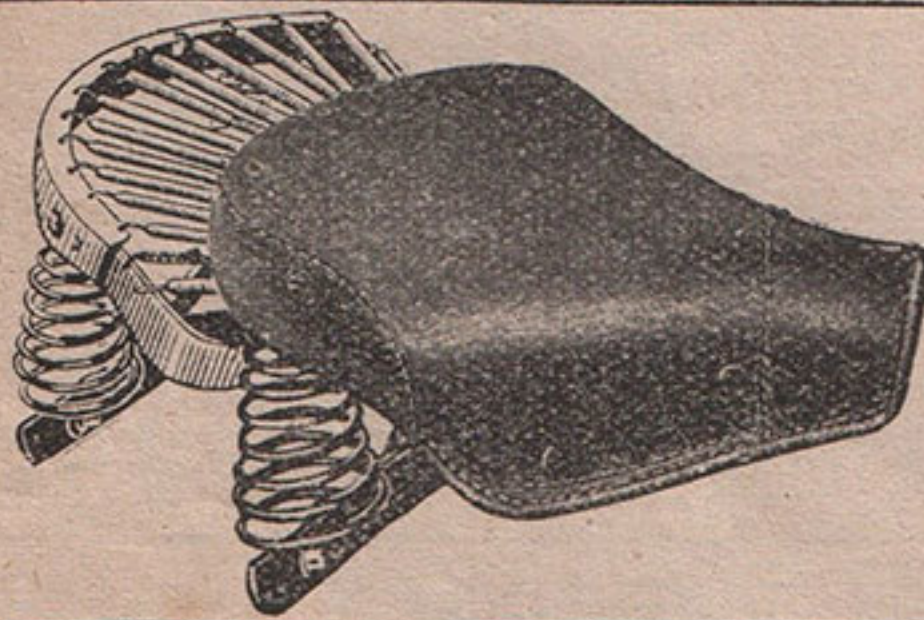

SELLES ET SIEGES VELOMOTEUR
 Dessus moleskine havane

8331 Selle « Terry » vélomoteur 27,5x31 1.325 »
 8334 Siège arrière rectangulaire 20x32 1.160 »
PIECES DE RECHANGE
 8336 Dessus selle « Terry » 27,5x31... 625 »
 8337 — — — 33 x33... 725 »
 8338 — siège arrière 20 x32... 325 »

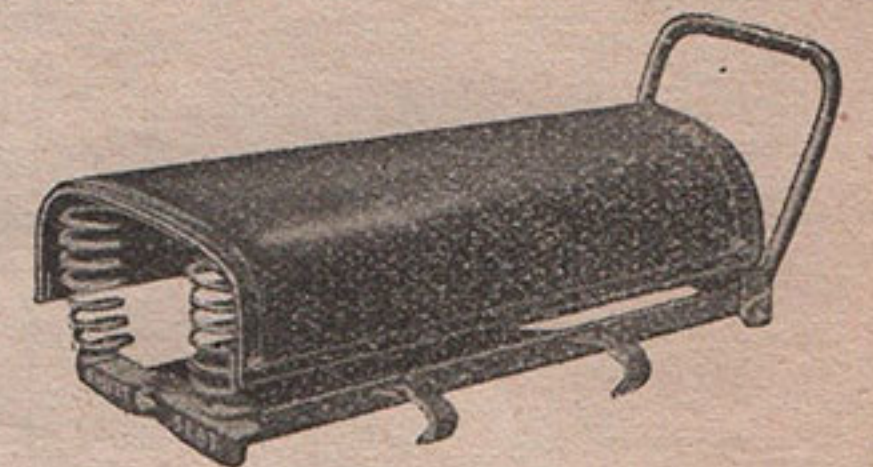

Siège arrière n° 8334

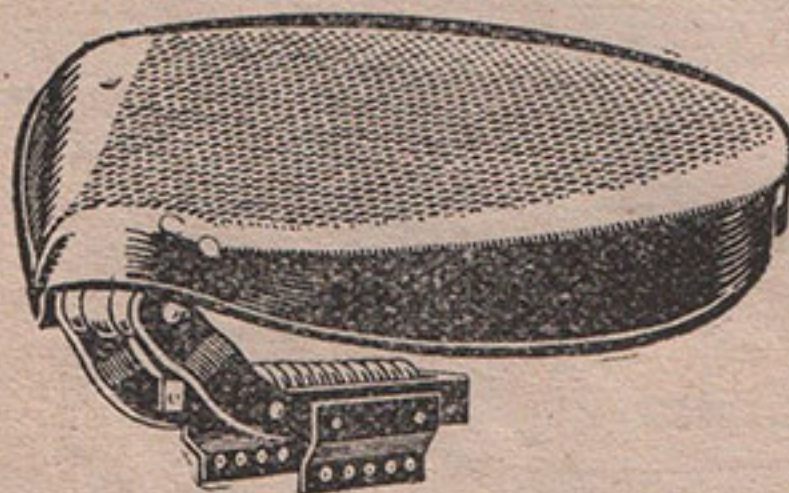

SELLE VELOMOTEUR « MERAT »
 Dessus Dunlop - Dimension 300x300
 Suspension à ressort réglable
 8341 La pièce..... 1.950 »

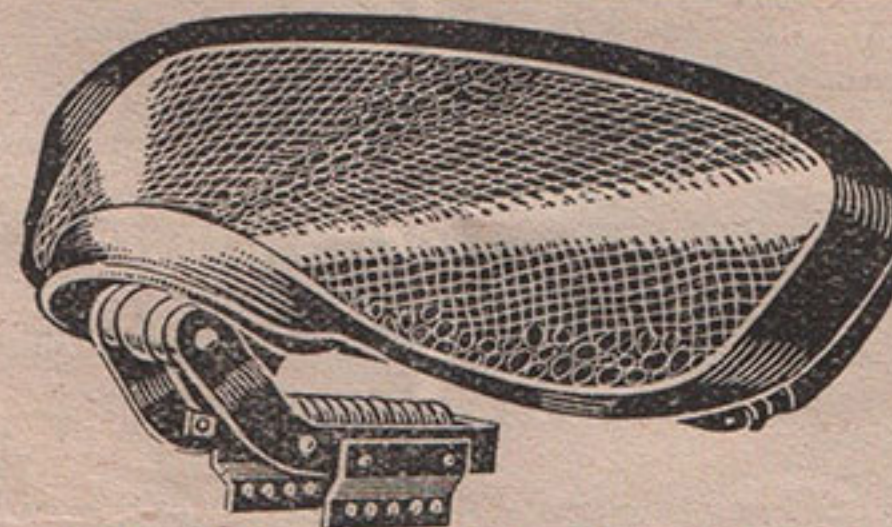

SELLES « MERAT » DESSUS CAOUTCHOUC DOUBLE — Dimension 310x360
 Avec suspension à ressort réglable
 8342 La pièce..... 2.350 »

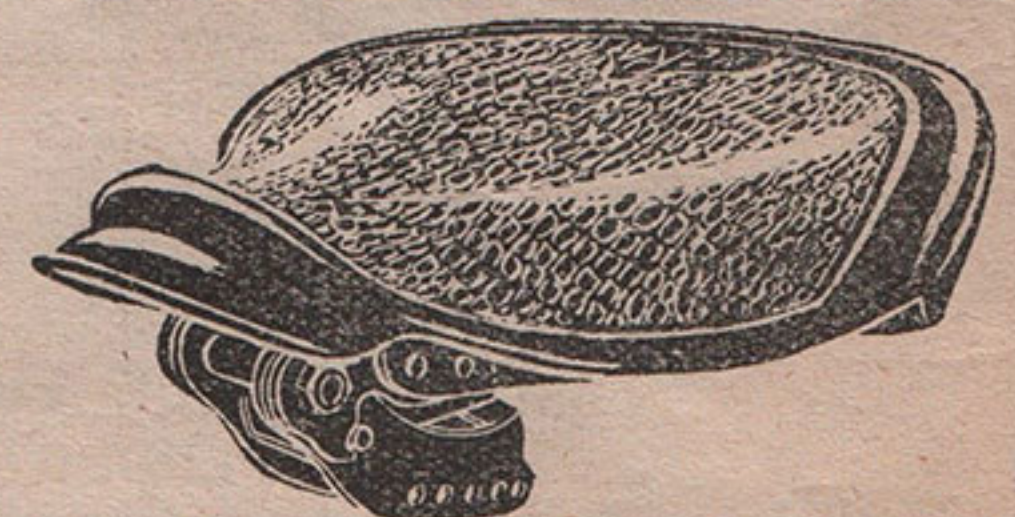

Avec suspension « Spégum » à bloc caoutchouc
 8343 La pièce..... 2.200 »

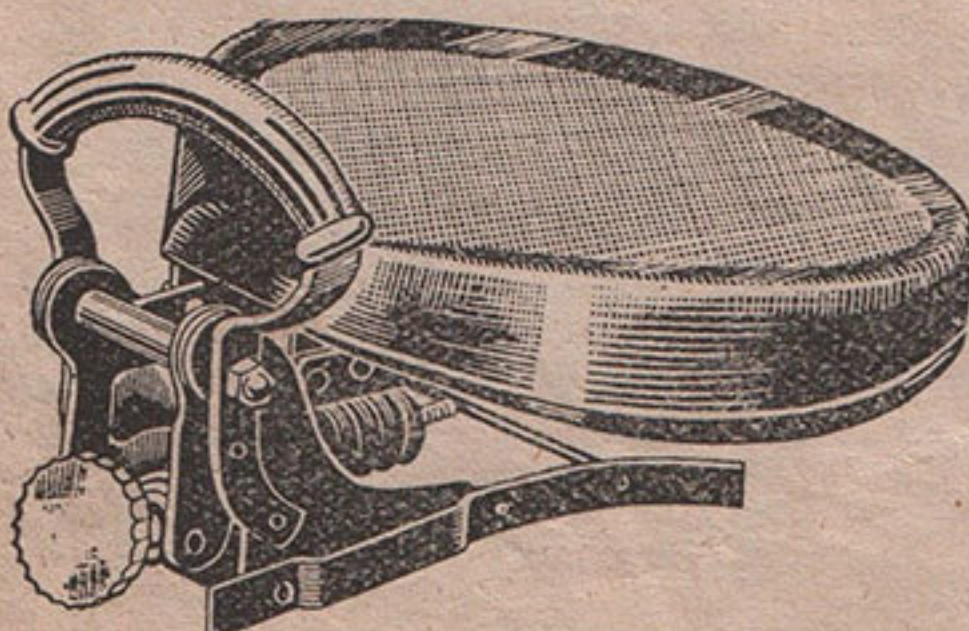

SIEGE VELOMOTEUR « MERAT »
 Dessus Dunlop - Dimension 300x300
 8351 La pièce..... 2.600 »

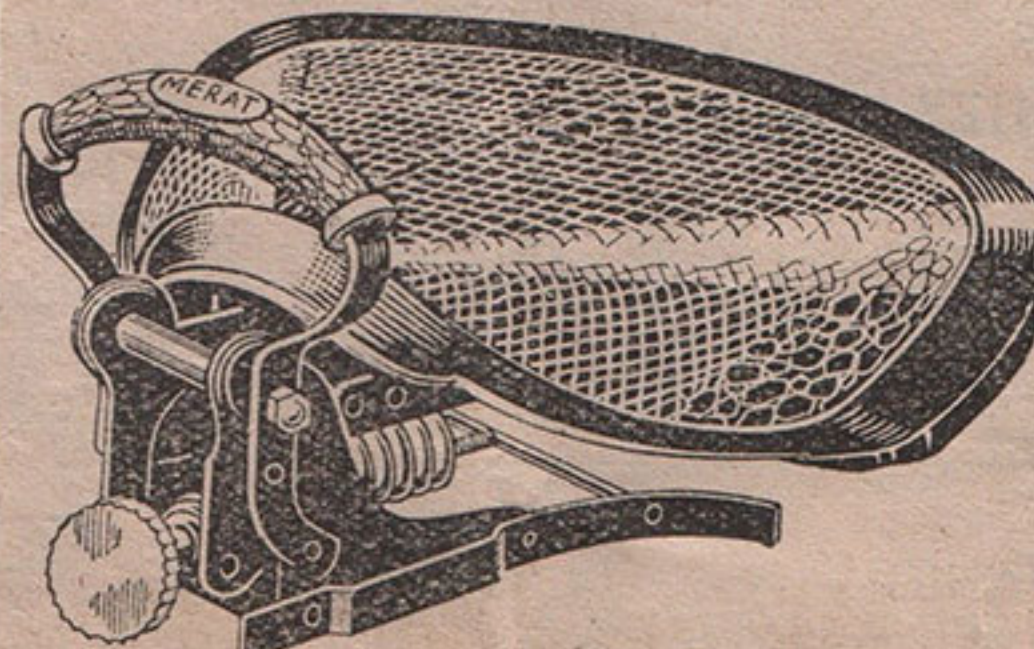

SIEGES « MERAT » DESSUS CAOUTCHOUC DOUBLE — Dimension 310x360
 Avec suspension à ressort réglable
 8352 La pièce..... 3.250 »

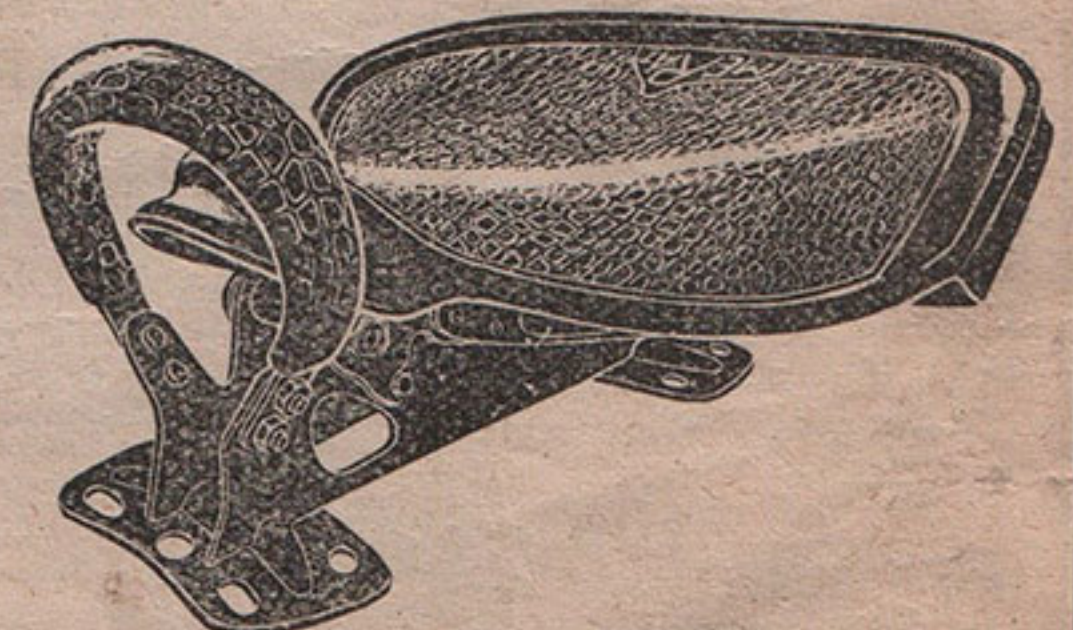

suspension SPÉGUM caoutchouc
 8353 La pièce..... 3.075 »

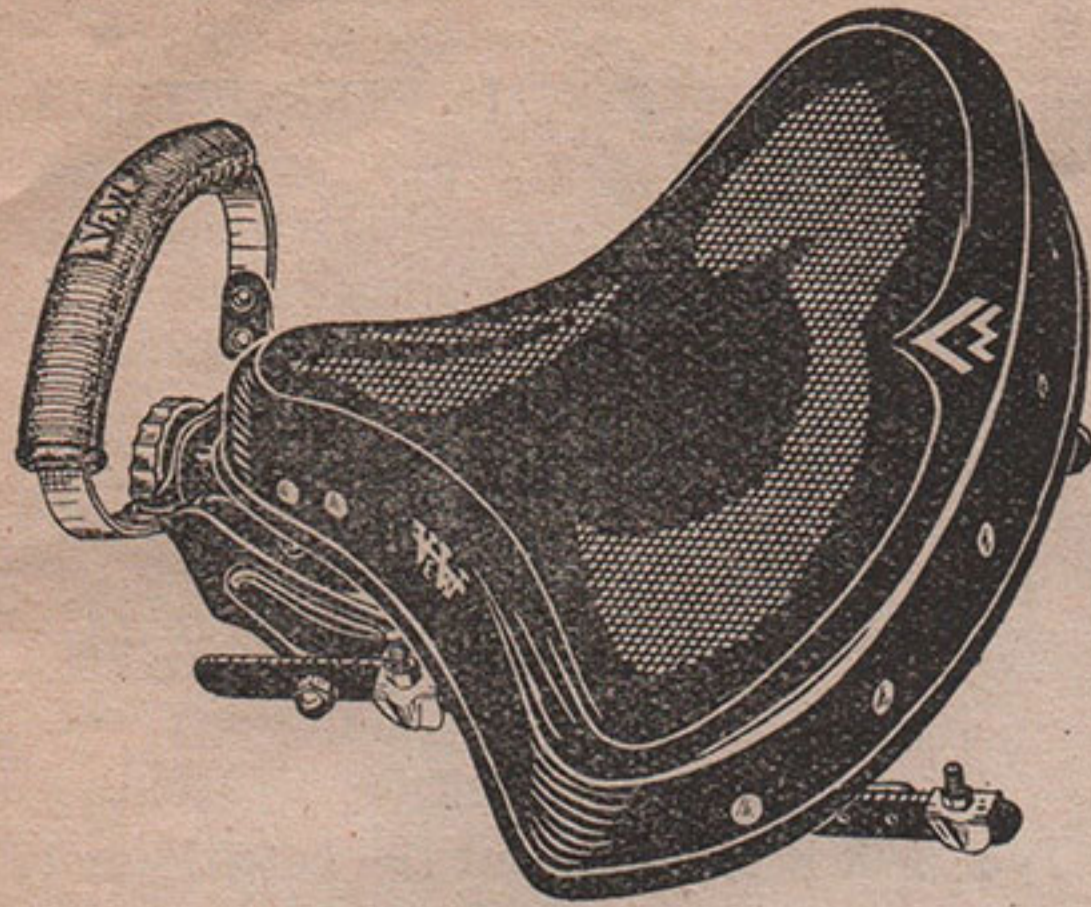

SIÈGE V. W. N° 8371

SIÈGES POUR VÉLOMOTEURS

SIÈGE SUSPENSION RÉGLABLE
Dessus Dunlop Dimension 30×32
Fixation sur porte-bagages

8371 La pièce 2.500 »

SIÈGE SUSPENSION RÉGLABLE
Dessus Double-Nappe - Dim. 32×24
Fixation sur porte-bagages

8372 La pièce 2.600 »

Pièces de rechange sièges V. W.

8375 Dessus Dunlop .. 750 »
8376 — Double-Nappe 900 »
8377 Ressort réglable .. 225 »

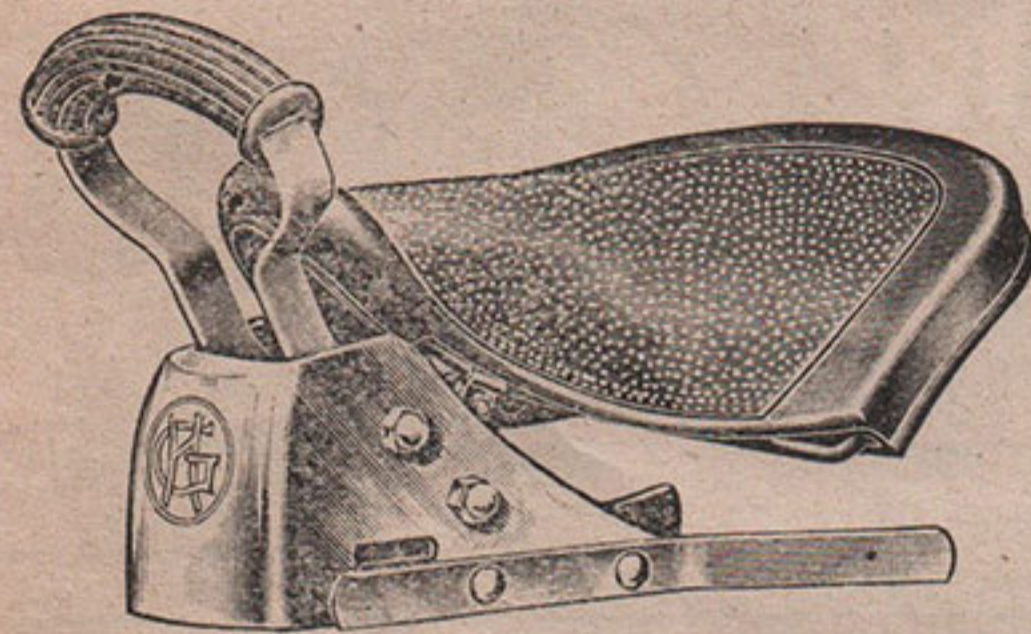
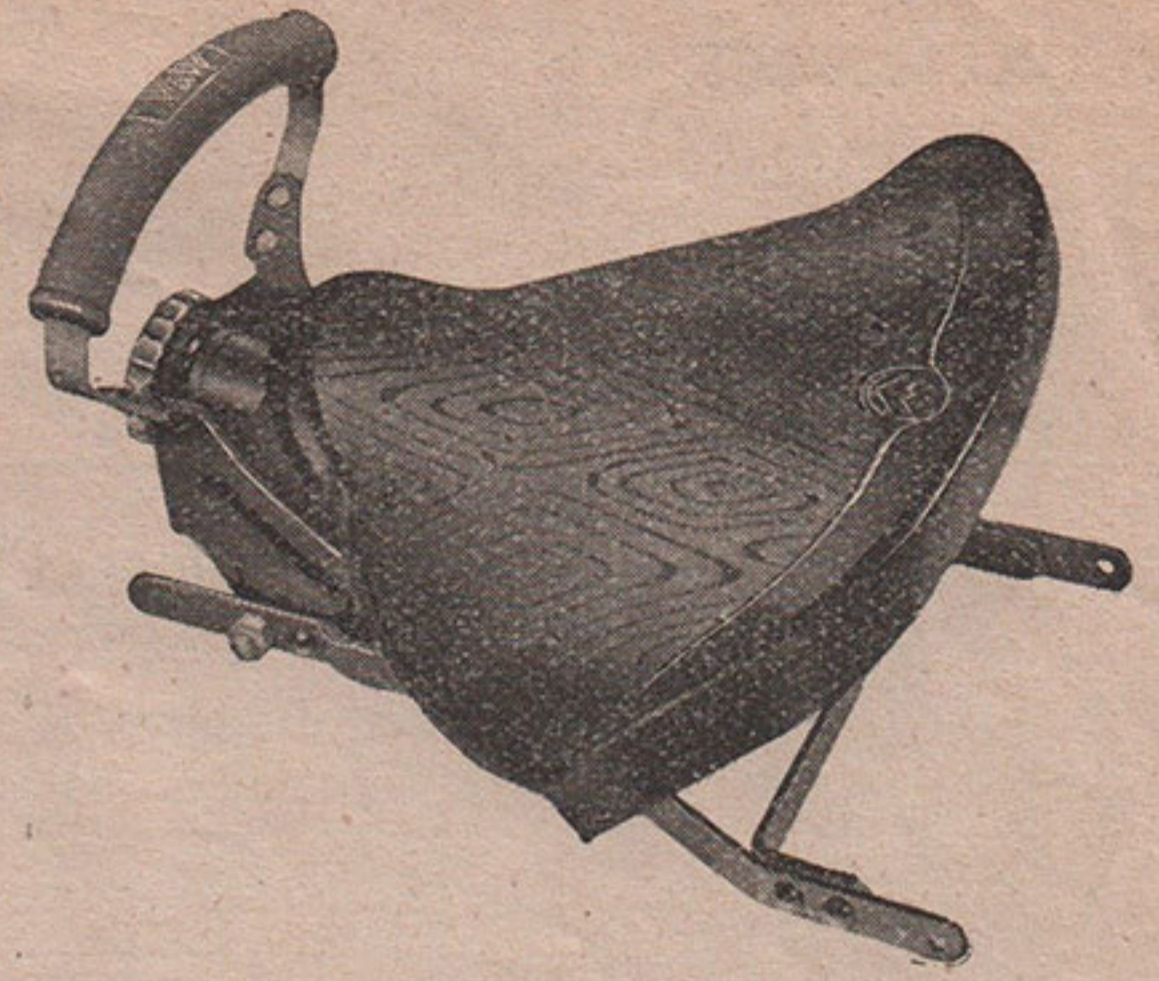

SIÈGE « HENRI GAUTHIER »
N° 8381

SIÈGE ARRIÈRE HENRI GAUTHIER
Suspension réglable - Plaque av. chromée
Dessus Double-Nappe - Dimension 370×290

8381 Le siège 2.875 »
8383 Dessus de rechange ... 1.000 »
8384 Ressort de rechange .. 200 »

SELLES BIPLACE « AURORA »

Carcasse tôle nervurée - Coussin « Latex »
naturel - Garniture similicuir luxe noir
bordé avec jonc couleur

8391 Type Mixte Standard.. 5.600 »
8392 — Vélocycleur 6.575 »
8393 — Moto grand luxe. 7.300 »
8396 Poignée centrale en cuir 900 »

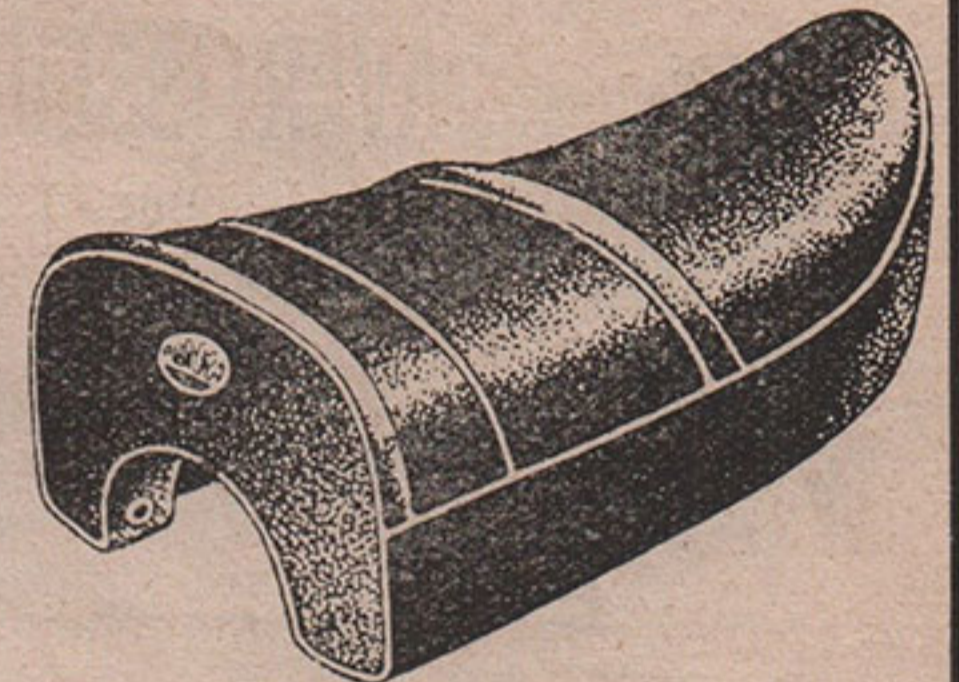

SIÈGE « AURORA » 8391-92-93

PIÈCES DE RECHANGE « MÉRAT »

DESSUS DE RECHANGE « MERAT »

8361 Dessus Dunlop..... la pièce 900 »
8362 Dessus double nappe..... — 1.150 »

RESSORTS DE RECHANGE « MERAT »

8364 Ressort de selle « Mérat »..... 375 »
8365 — de siège réglable pour 8351..... 250 »
8366 — — — pour 8352..... 325 »

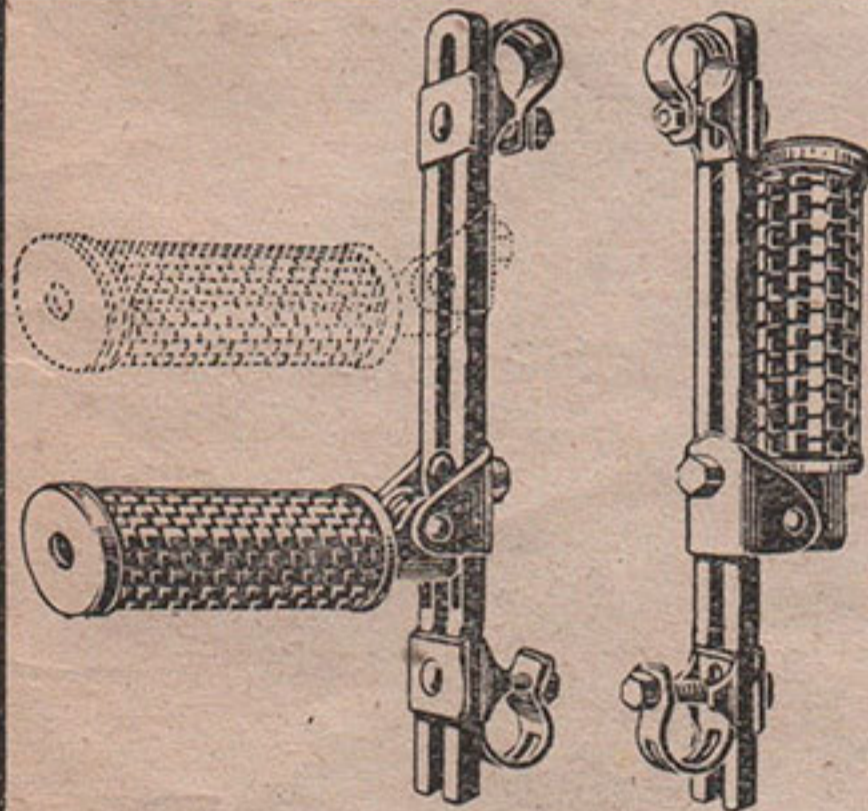

REPOSE-PIEDS ARRIÈRE V.W.

Réglables, pliants. Longueur 260

8451 La paire 460 »

Longueur 310

8452 La paire 500 »

Caoutchouc de rechange

8463 La paire 50 »

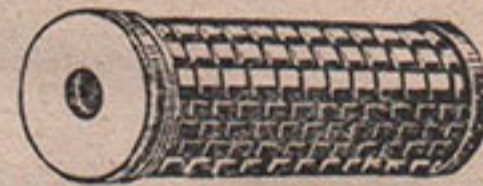

**BLOCS CAOUTCHOUC POUR REPOSE-PIEDS Av. ou Ar.
ET POUR PÉDALES DE FREIN, KICK OU SÉLECTEUR**

Nos		Diamètre		Longueur	Usage	la paire
		extérieur	intérieur			
8461	Bloc caoutch. moulé	40	27	120	Repose-pieds	
8462	Bloc — —	40	16	120	AV.	110 »
8463	Bloc — —	38	27	105	AR.	50 »
8464	Bloc — —	26	11	50	Pédale frein	30 »
8465	Bloc — —	22	10	45	ou sélecteur	30 »

Les blocs moulés peuvent être reperçés à des diamètres intérieurs plus forts.



N° 8455

Marchepieds type wagon, en aluminium fondu, pointes diamants, avant cintré, longueur 360 mm, la pièce 300 »

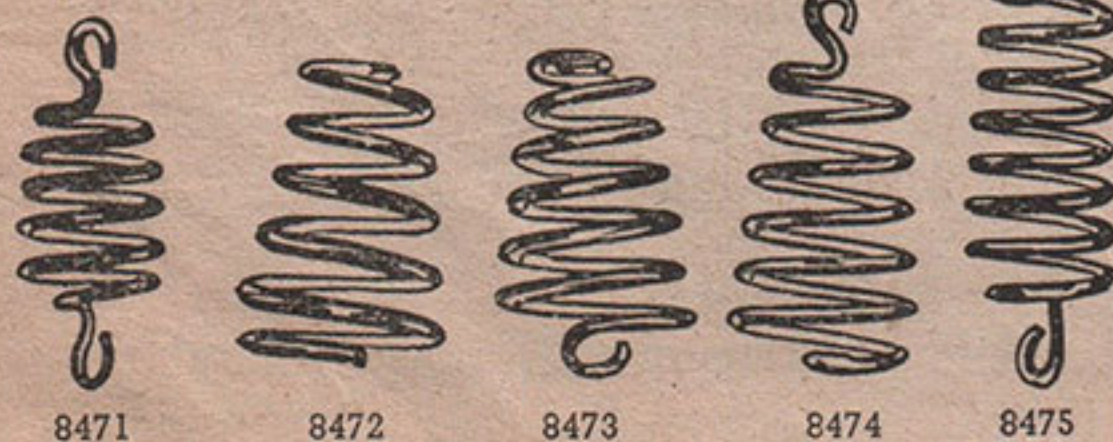

8471 8472 8473 8474 8475

RESSORTS de SELLES et SIÈGES MOTOS

Tous modèles la paire 110 »

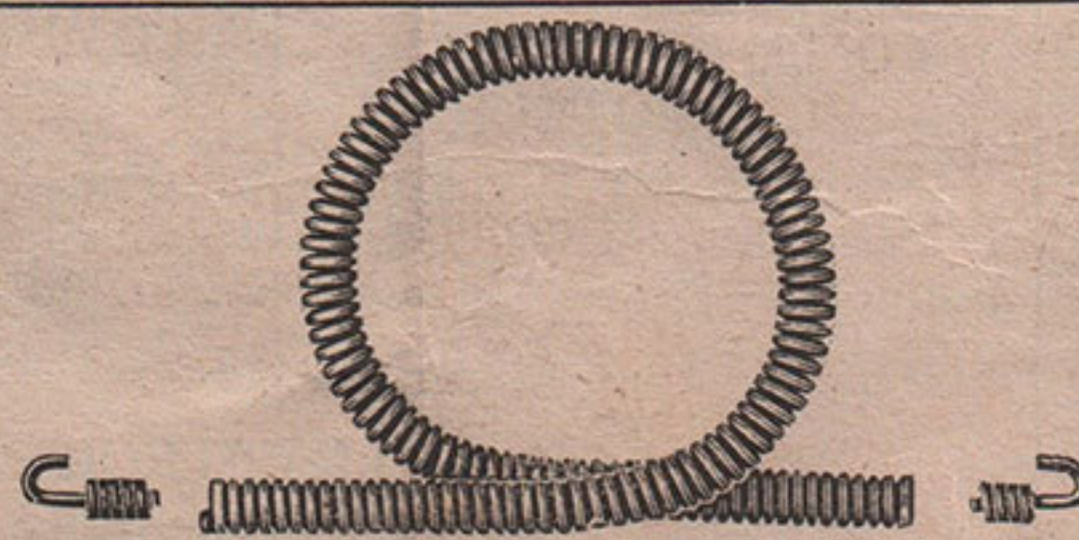

Ressort en rouleaux permettant la réparation des selles et sièges arrières

Diamètre 8,5 - Fil de 15/10

8481 Le rouleau de 3 mètres 175 »

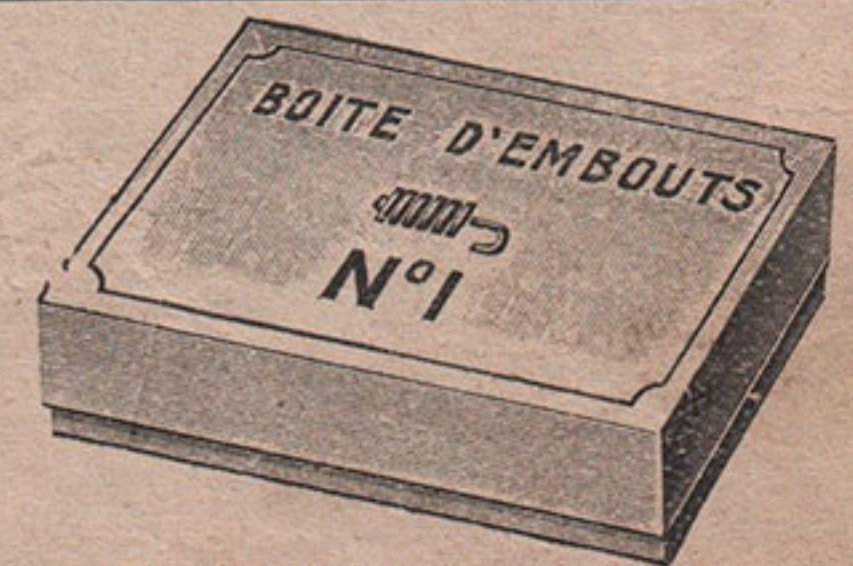

Embouts avec crochets pour ressort de 8,5

8482 Le cent 140 »

Se livre seulement par 100

AVERTISSEUR ROTATIF E.M. CYCLOMOTEUR

Calotte acier chromé commande au guidon
N° 5308
Prix 377 »

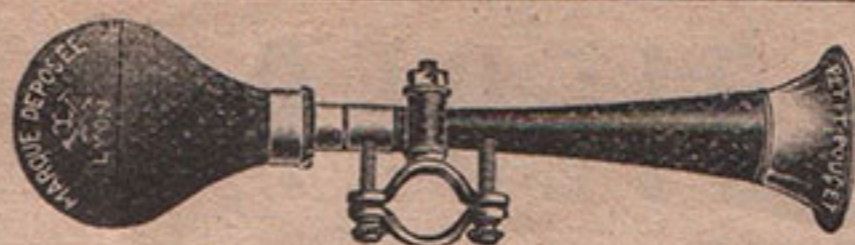
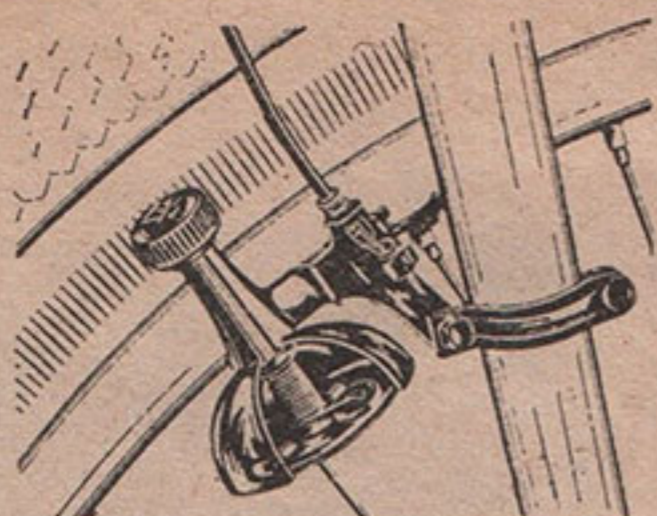

CORNET MOTO laiton chromé « Le Petit Poucet »
Longueur 280 m/m
8501 La pièce 395 »



BOUTON de CONTACT INTERRUPTEUR pour avertisseur électrique
avec collier fixation guidon
N° 8506
La pièce 145 »



AVERTISSEURS ÉLECTRIQUES « ACTO »

fonctionnant directement sur volant 6 volts
Grille chromée - Diamètre 74 m/m
Corps émail
Livrés avec support de fixation

8511 Type C.M. cyclomoteur ... 500 »
8512 — V.M.S. vélom. ou scot. 500 »

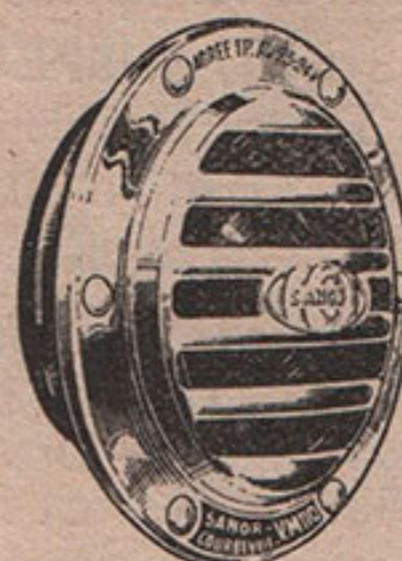

AVERTISSEURS ÉLECTRIQUES

« Le Projecteur de son »



Corps émail - Grille chromée 125 m/m
Livrés avec support de fixation
Type F 8 B fonctionnant sur batterie moto
8521 Prix 1.685 »

Type VM 110 avec redresseur incorporé fonction. directem. sur volant magnétique
8522 Prix 2.970 »



AVERTISSEURS ÉLECTRIQUES KLAXON

Grille chromée - Diam. 105 m/m - Corps émail - Livrés av. support de fixation

8531 Klaxon type K.M.4 fonctionnant sur batterie moto 1.535 »
8532 — — K.M.V. 4 avec redresseur incorporé, fonctionnant directement sur volant magnétique 2.950 »

Klaxon Jéricho luxe à son de trompe - Double sonorité - Puissant - Harmonieux
Double calotte et grilles laiton chromé - Fonct. sur batterie moto ou voiture
8533 Avec support fixation et relais intermédiaire de branch. 4.050 »

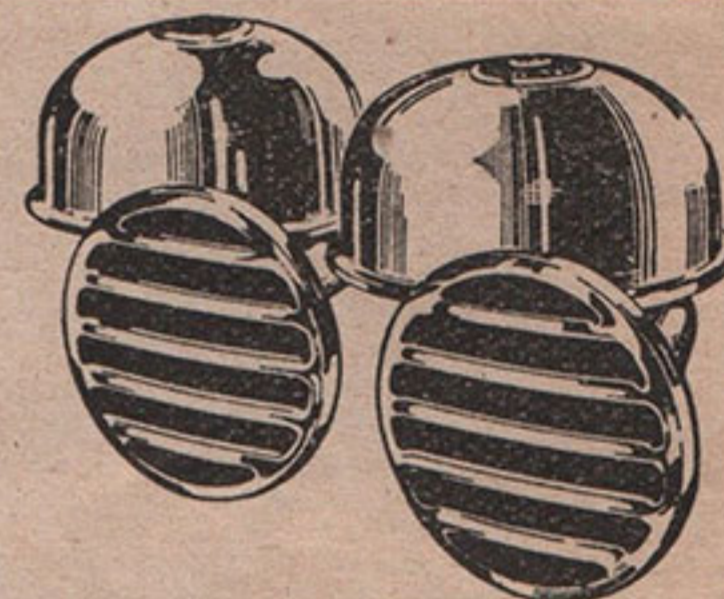

AVERTISSEUR A FRICTION

sur pneu ou volant « TENOR-CICCA »

Type 15 V 2 Standard

Pavillon droit laiton chromé
Se monte sur toutes motos
8541 Prix 3.885 »

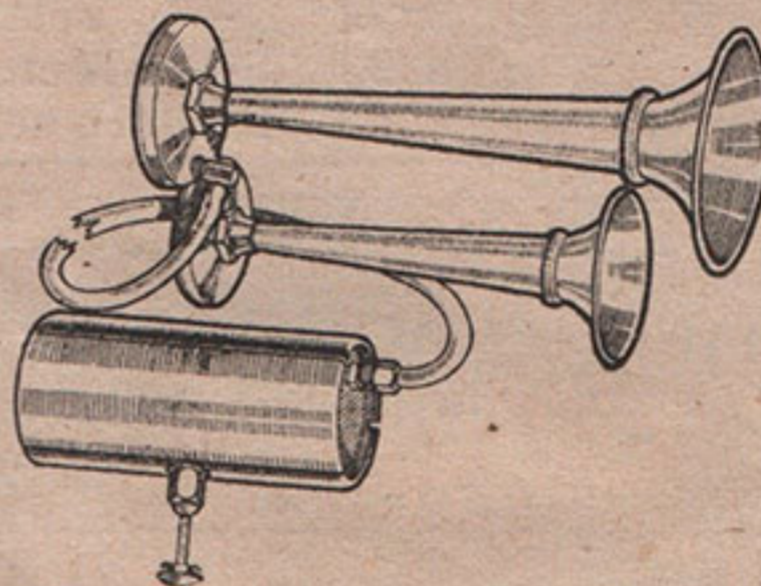
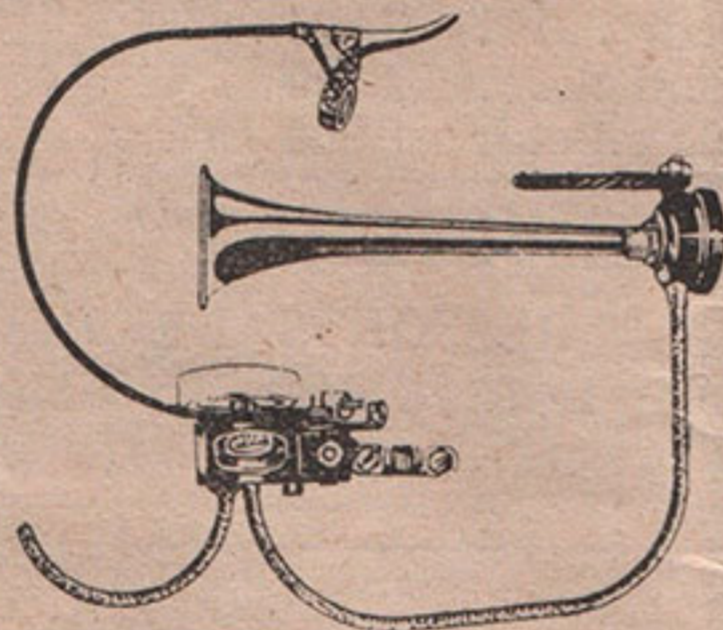

AVERTISSEUR A DÉPRESSION « SONECLAIR »

Double pavillon chromé de 155 m/m et 195 m/m de long.
Sonore - Élégant - Robuste
Livré avec support
Montage simple

8544 Prix 4.840 »

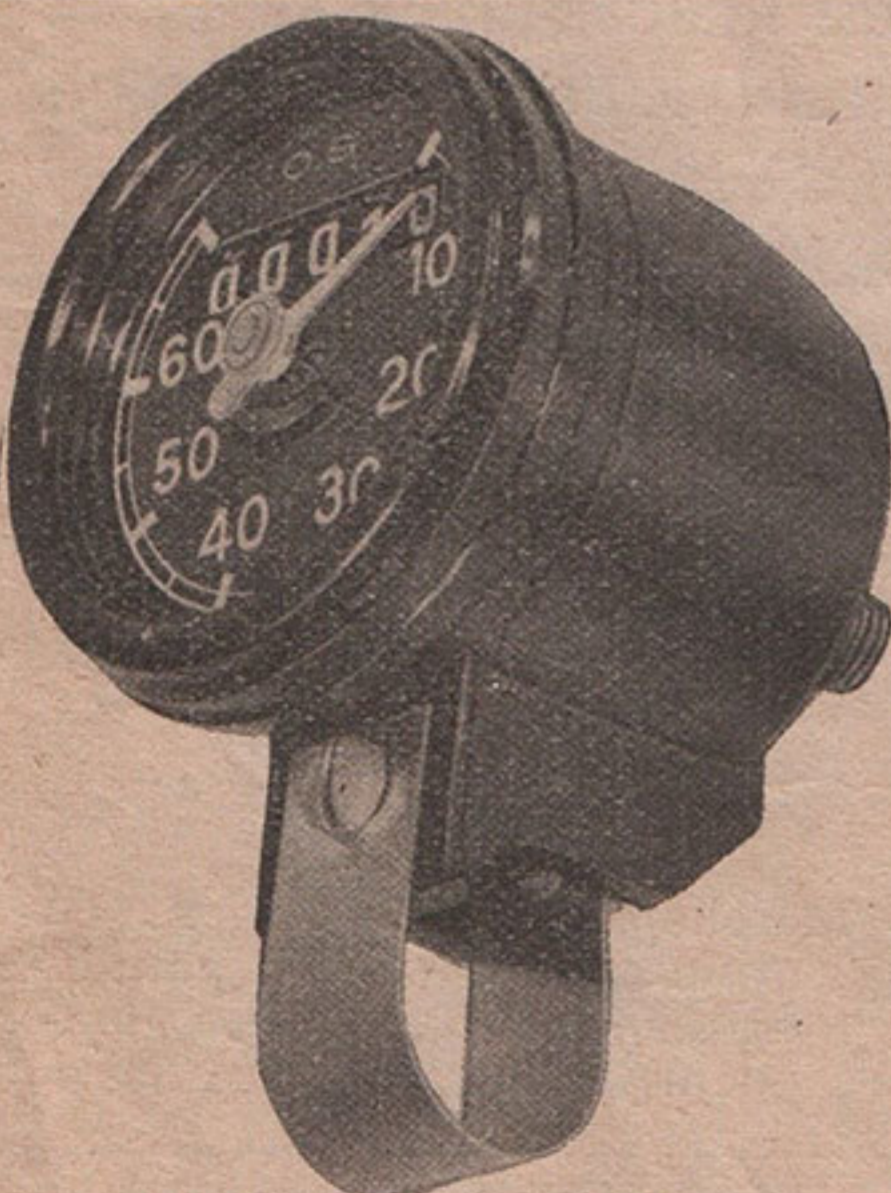

COMPTEUR « O. S. » CYCLES-CYCLOMOTEURS

Graduation : 70 km.
Totalisateur : 10.000 km.
Fixation par collier sur guidon
Transmission pour roues 600 et 650
Commande hélicoïdale fixation sur axe moyeu
8554 Prix 2.300 »

Éléments séparés
8556 Compteur seul ... 1.575 »
8557 Comm. hélicoïdale 520 »
8558 Transmission ... 235 »

COMPTEURS AVEC TOTALISATEUR

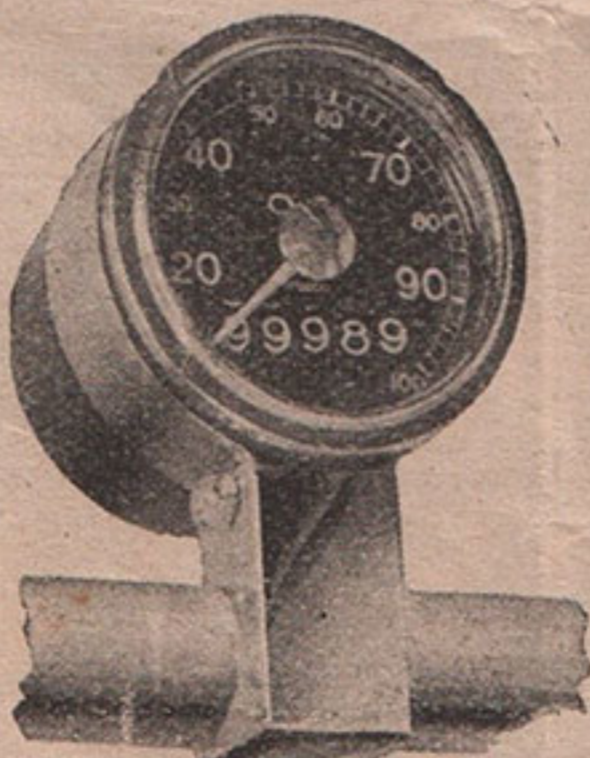

COMPTEUR « O. S. » VÉLOMOTEUR

Graduation : 100 km.
Totalisateur : 100.000 km.
Diam. 60 - Fixation guidon
8571 Prix 2.530 »



COMPTEUR « O. S. » VÉLOMOTEUR

Graduations 100 et 120 km.
Totalisateur : 100.000 km.
Diam. 60 - Fixation phare
8572 Prix 2.320 »

CYCLES-CYCLOMOTEURS MOTOS

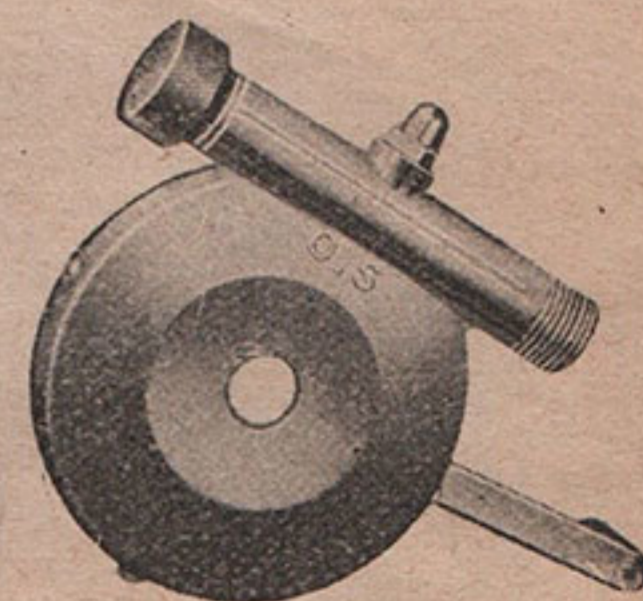

COMMANDE HÉLICOÏDALE

sur roue avant ou arrière Réversible

8573 Prix 1.110 »

Transmission flexible

8574 Le mètre. 430 »

COMPTEURS « O. S. » COMPLETS

Comprenant : compteur, commande hélicoïdale et transmission jusqu'à 1 mètre

8577 Equipement « O.S. » complet - Fixation au guidon av. collier. 3.830 »
8578 — — « O.S. » — — phare av. brides. 3.810 »
8579 Supplément pour transmission supérieure à 1 mètre. Par 10 cm. 30 »
Verre de rechange compteur « O.S. » vélomoteur 95 »

COMPTEURS DE PRÉCISION JAEGER pour Vélomoteurs - Motos et Scooters

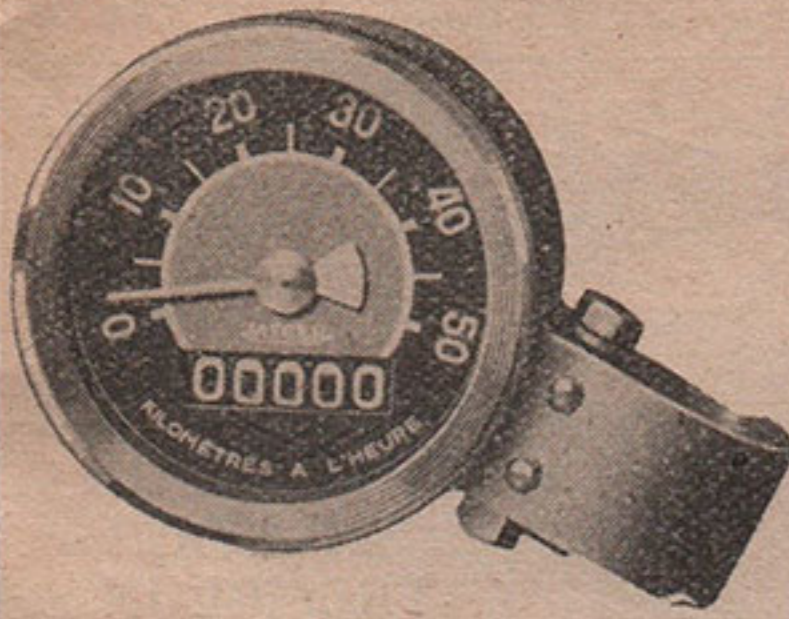

COMPTEUR « JAEGER »
120 km.

Diamètre 60 mm
Fixation au guidon

8585 Prix 2.515 »



Compteur « Jaeger »

Diamètre 60 mm
Fixation dans le phare

8586 Prix 2.165 »

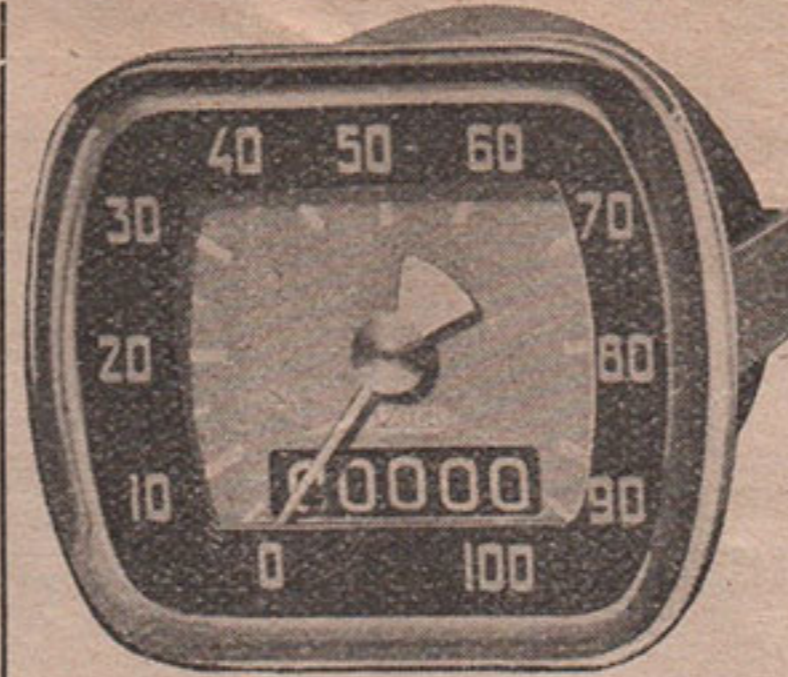

COMPTEUR « JAEGER »
120 km.

Rectangulaire (p. Scooters)
Fixation dans le phare ou tablier

8587 Prix 2.210 »

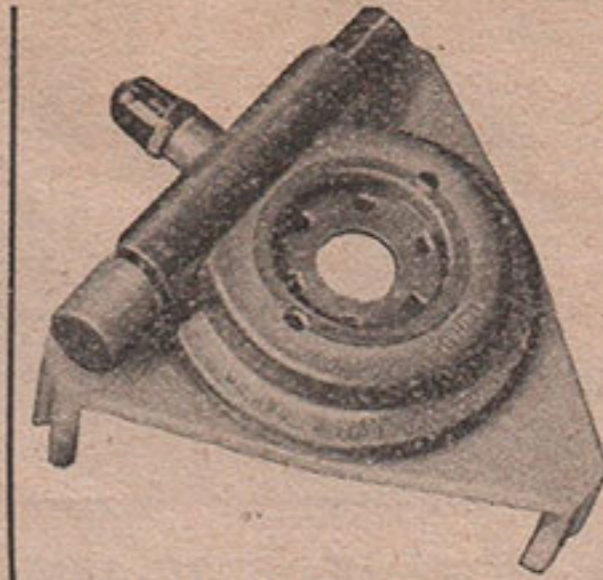

Commande hélicoïdale
Réversible
Se fixe aux moyeux

de 9,5 à 18 mm
8588 Prix . 605 »



Transmission flexible

enrobée Vinyl
N° 8589

Prix jusqu'à 1 m. 455 »

8591	Compteur « Jaeger », fixation guidon, commande hélicoïdale, transmission jusqu'à 1 mètre	3.575 »
8592	— — — — — phare, — — — — —	3.225 »
8593	— — — — — rectangulaire — — — — —	3.270 »
	Pour transmission au-dessus d'un mètre, supplément par 0 m. 10	30 »

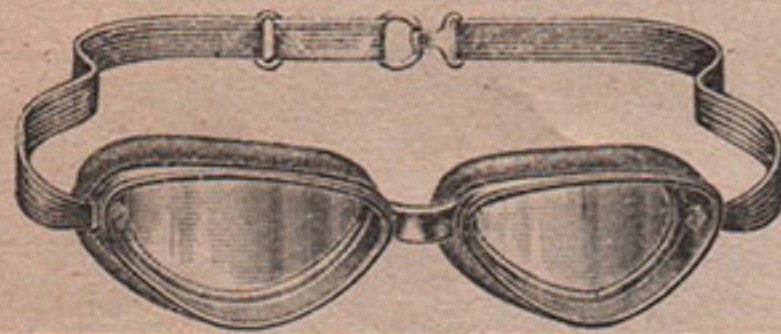

LUNETTES « OTO » 10

Coque aluminium, bords pneus, nez élastique, verres rhodoïd, blanc ou couleur

8601 La pièce .. 125 »

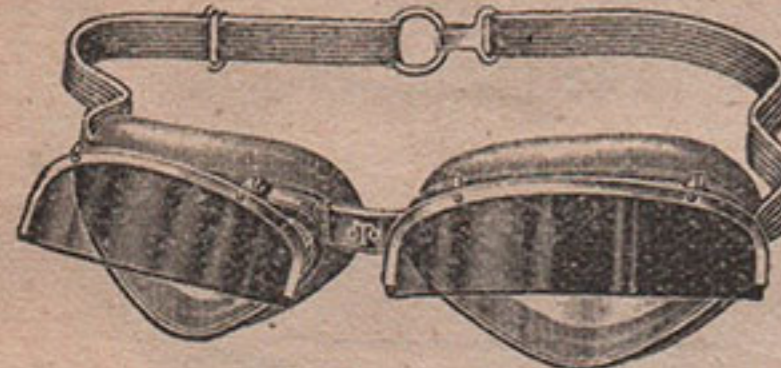

LUNETTES « OTO » 30

Les mêmes que ci-dessus mais avec écrans protecteurs mobiles couleur

8602 La pièce .. 180 »



LUNETTES « OTO » 166

Masque en caoutchouc spongieux
Monture aluminium
Système de ventilation antibuée

Oculaires rodhoïd blanc
8603 Prix 210 »

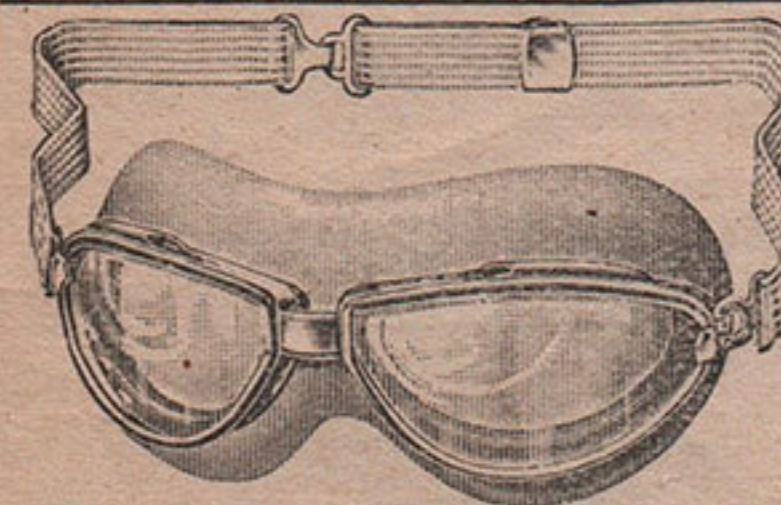

LUNETTES « OTO » 370

Masque en caoutchouc mousse
Monture laiton nickelé
Système de ventilation antibuée

Oculaires en rodhoïd dégradé
8604 Prix 500 »

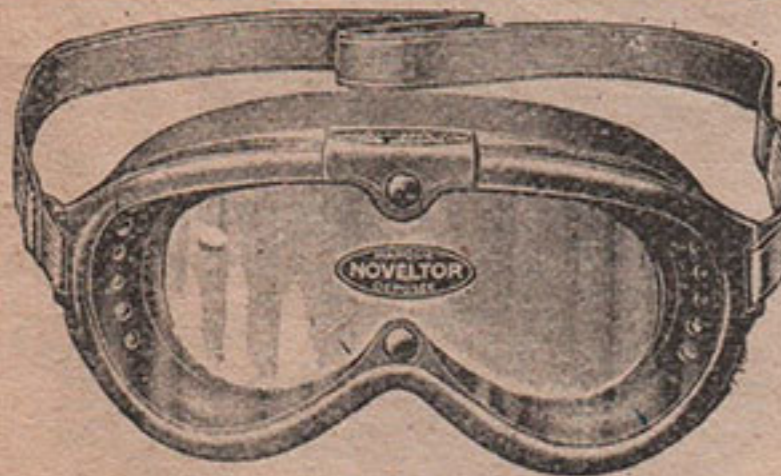

LUNETTES « NOVELTOR »

Masque en caoutchouc moulé
Visibilité intégrale
Sécurité absolue
Oculaires blancs

8605 Prix 455 »

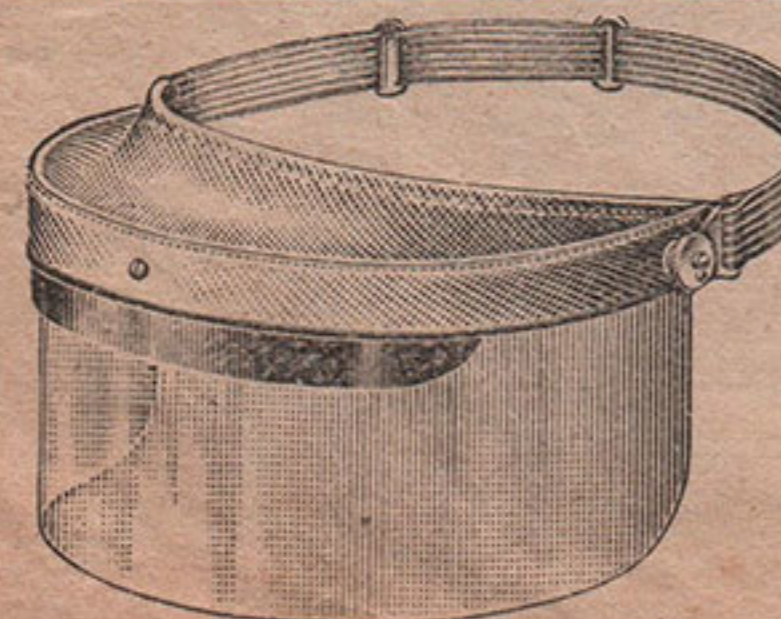

PARE-FIGURE
Type « REXOTO » (fixe)
8607 En 180 mm 345 »

Type « MASCOTO » (réglable)
Article de luxe
8608 En 145 mm 425 »
8609 En 180 mm 465 »

CASQUES « GÉNO »

SÉCURITÉ DANS LA VITESSE

CASQUES

A CALOTTE MÉTALLIQUE

Protection liège

Bourrelet extérieur de sécurité couvre-nuque et oreilles cuir

Modèle doublure intérieure toile
8612 Prix 1.975 »

Modèle doublure intérieure cuir
8613 Prix 2.275 »

Tailles en stock :
54-55-56-57-58-59-60



PROTÈGE-MAINS SPORT

Toile caoutchoutée noire doublée de molleton

8615 La paire .. 620 »

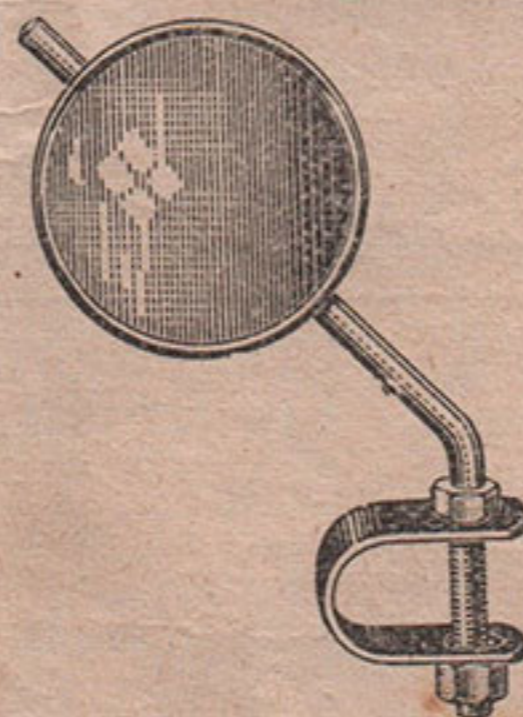

MIROIRS RÉTROVISEURS

8621	Avec glace ronde bombée de 60 mm la pièce	125 »
8622	— — — — — de 70 mm —	135 »
8623	— — rectangulaire bombée . —	450 »
8624	Glace rectangulaire de rechange . —	75 »

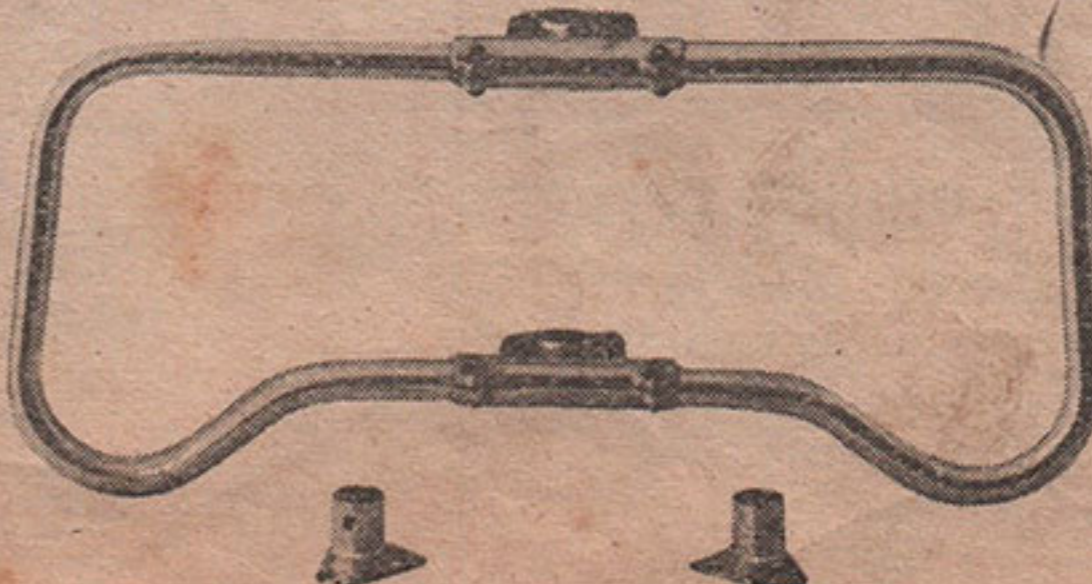

PARE-CHOCS MOTO

avec colliers montage universel chromé

N° 8627

La pièce 1.350 »

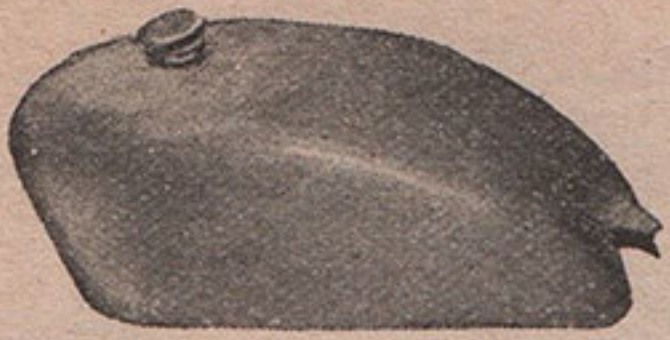

RÉSERVOIR VÉLOMOTEUR
Contenance 8 litres
Livré émaillé, avec bouchon sans robinet
8641 Prix 2.400 »

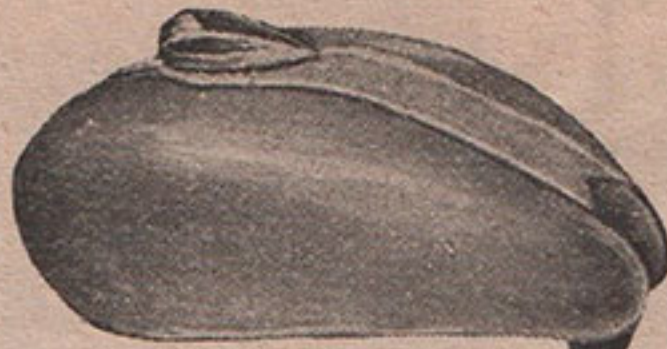

RÉSERVOIR MOTO
Contenance 12 l. 5
Livré émaillé, sans robinet avec bouchon Super-Rapide
8642 La pièce . 3.600 »

RÉSERVOIR MOTO FORME ITALIENNE, 17 litres
Livré émaillé, avec bouchon Super-Rapide, sans robinet
8643 La pièce 5.600 »

Pour les robinets, voir page 29

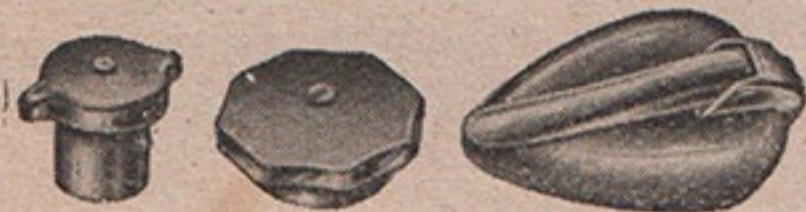

BOUCHONS DE RÉSERVOIRS

		la pièce	
8645	Bouchon expansible 40 m/m avec jauge ...	230 »	
8646	— — 50 m/m sans — ...	240 »	
8647	— Super-Rapide luxe 50 m/m ...	775 »	

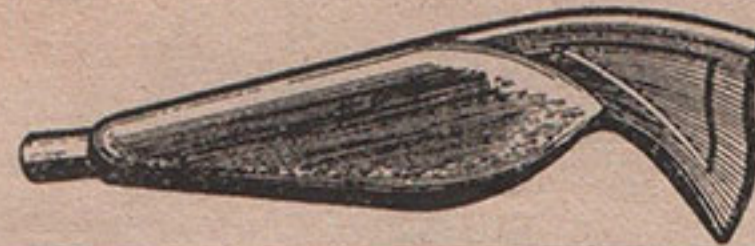

SILENCIEUX WILMAN PLAT A CHICANES
pour tube de 28 m/m
8655 La pièce brut 550 »



SILENCIEUX WILMAN ROND
Long. 43 cm

8656	Pour tube de 28 m/m	950 »
8657	— — de 40 m/m	950 »

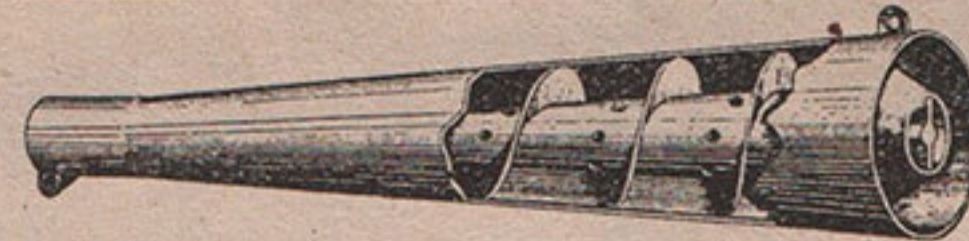

SILENCIEUX WILMAN TROMBLON
Long. 46 cm

8658	Pour tube de 40 m/m, pour 4 temps	la pièce 975 »
8659	— — 35 m/m — 2 —	1.300 »
8660	— — 40 m/m — 2 —	1.300 »



SILENCIEUX ROUNDS DÉMONTABLES SACHS

8661	Bronzé, pour tube de 28 m/m	la pièce 950 »
8662	— — — de 40 m/m	1.450 »



GRIP-GENOUX Type standard
caoutchouc noir
8651 La paire 90 »



GRIP-GENOUX Type luxe
caoutchouc noir
8652 La paire 100 »

TUYAUX D'ÉCHAPPEMENT CHROMÉS

8665	En tube de 28 m/m, ouverture 215 gauche	600 »
8666	— — de 35 m/m — 265 droite.	1.200 »
8667	— — de 40 m/m — 230 droite.	1.200 »
8668	— — de 40 m/m — 295 gauche	1.200 »

L'ouverture s'entend d'axe en axe du tuyau sur le diamètre du cintre

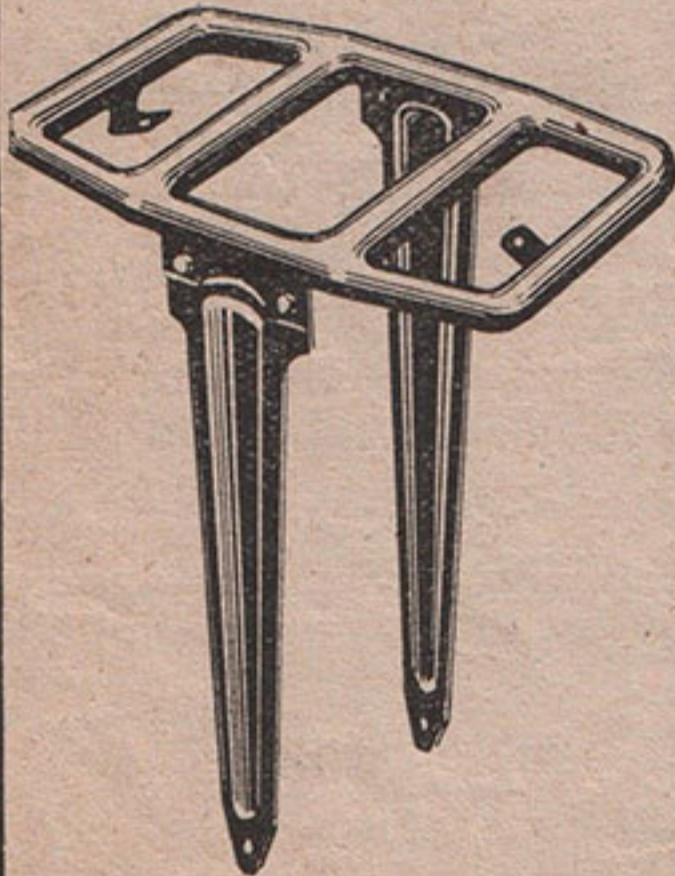
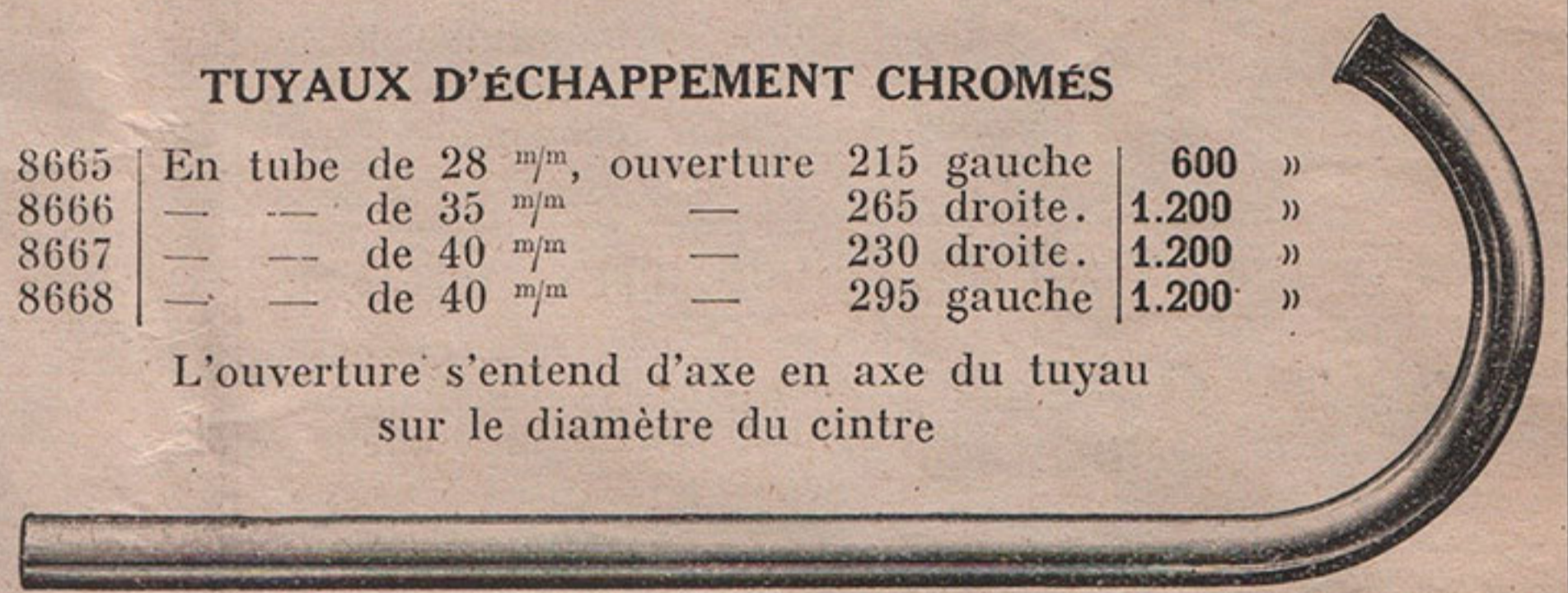

PORTE-BAGAGES MOTOS

Livrés non émaillés

8673	Porte-bagages avec plateforme renforcée de 27x18	la pièce 500 »
8674	— — — — — de 33x19	500 »
8675	Plateforme seule de 27x18	325 »
8676	— — — — — de 33x19	325 »

SACOCES - BOITES A OUTILS - VÉLOMOTEURS - MOTOS

8681	Sacoche tôle, portière cuir avec passant	la pièce 250 »
8682	Sacoche triangulaire, cuir extra, dimension 26x20x6	350 »
8683	Boîte à outils métallique, trapézoïdale, 24x16x4 émaillée	800 »
8684	— — — — — 27x18x5 —	1.100 »

POUR LES SACOCES BISSACS CYCLOMOTEURS ET MOTOS VOIR PAGE 22

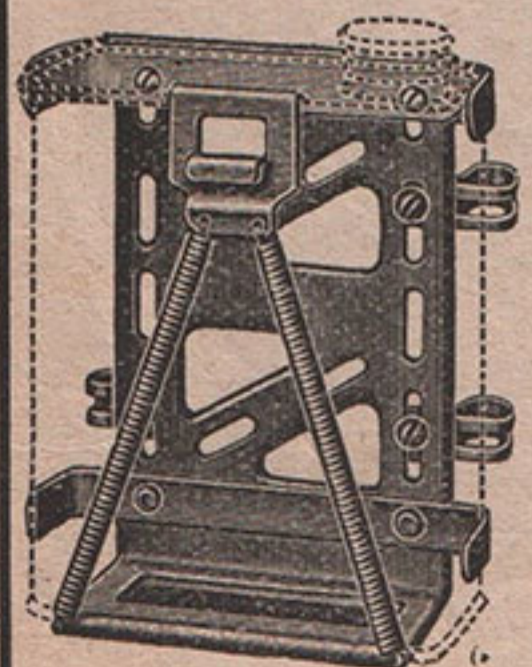

PORTE-BIDON POUR BIDON 2 LITRES

Modèle à accrochage par 2 ressorts	Modèle à accrochage rigide
8691 Prix. 250 »	8692 Prix. 270 »

Spécifier le montage désiré

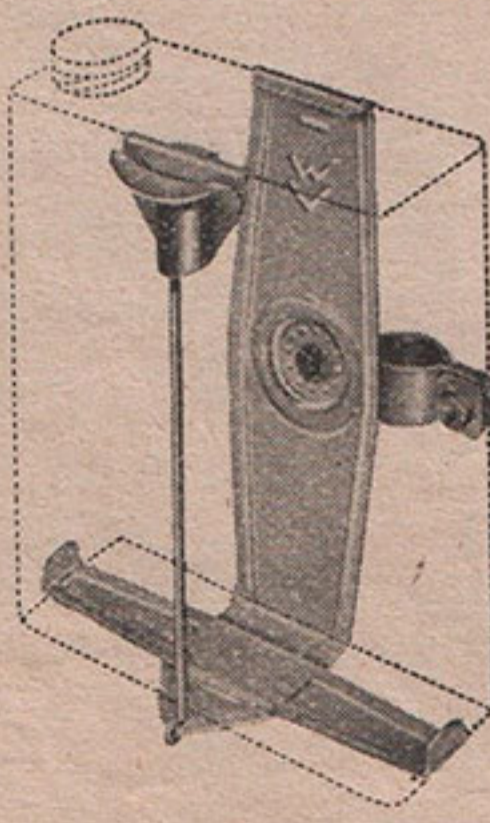

MONTAGES POUR PORTE-BIDONS

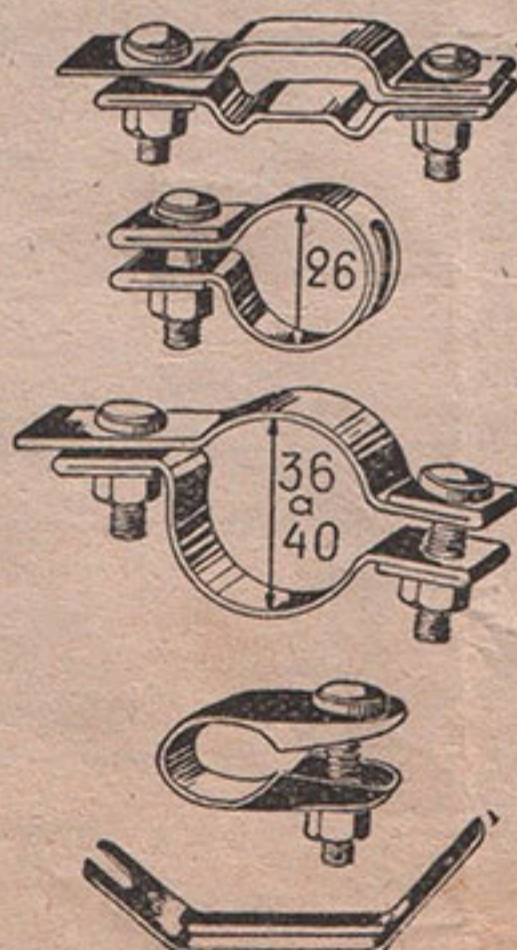

- A. - 3 colliers serrant de 16 à 20 m/m.
- B. - Pour fourche Favor et Solex.
- C. - Pour fourche télescopique cyclomoteur.
- D. - Pour fourche télescopique vélomoteur-moto.
- E. - Pour fourches normales de cycles.

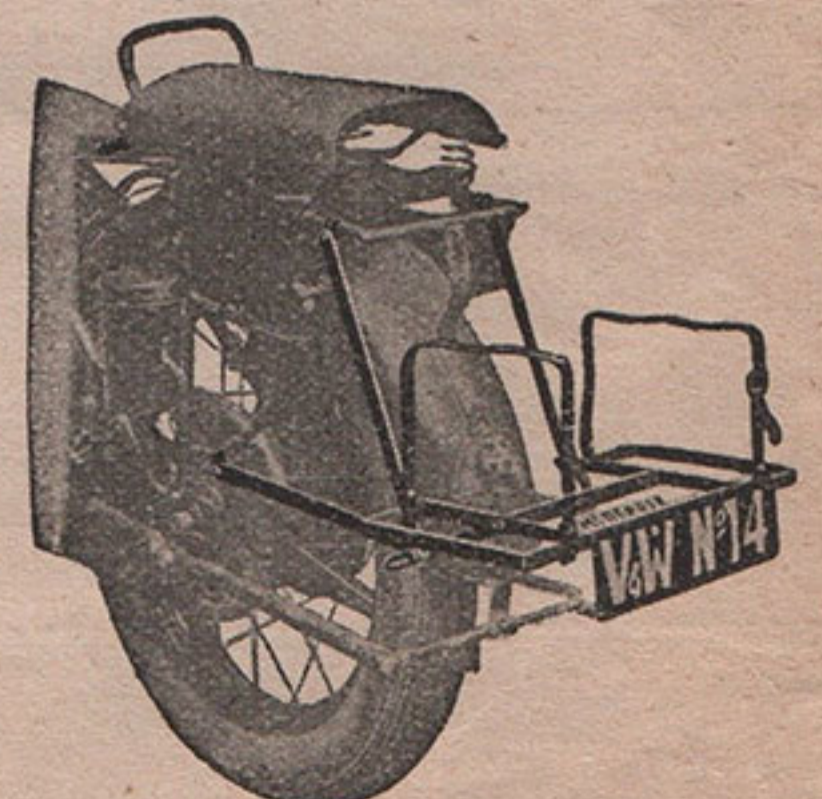

PORTE-BAGAGES MOTO PLIANT

pour moto équipée d'un tan-sad
Montage par colliers
3693 Prix 520 »



**GARDE-BOUE
VÉLOMOTEUR
ET MOTO**

Modèles enveloppants forme tuile - Livrés sans tringles

- Garde-boue vélomoteur, largeur 100^{m/m} pour roues de 600.
 9001 La paire brute .. 475 » 9002 Email noir 725 »
 Garde-boue vélomoteur-moto, largeur 120, avant à bavette.
 9003 La paire brute .. 1.400 » 9004 Email noir 1.650 »
 Garde-boue vélomoteur-moto, largeur 120, avant à bavette, arrière à charnière.
 9005 La paire brute .. 1.500 » 9006 Email noir 1.750 »
 Garde-boue moto, largeur 130, forme ronde, gorge profonde, extrémité casquée.
 9007 La paire brute .. 1.500 » 9008 Email noir 1.850 »
 Garde-boue moto, largeur 130, forme ronde, gorge profonde, arrière charnière.
 9009 La paire brute .. 1.600 » 9010 Email noir 1.950 »
 Tringles de garde-boue feuillard profilé de 18 x en 15/10.
 9015 La paire brute .. 150 » 9016 Email noir 175 »



PINCE-BÉQUILLE

2 lames acier ressort
 9021 La pièce 50 »



2 lames avec écrou à oreilles
 9022 La pièce 50 »

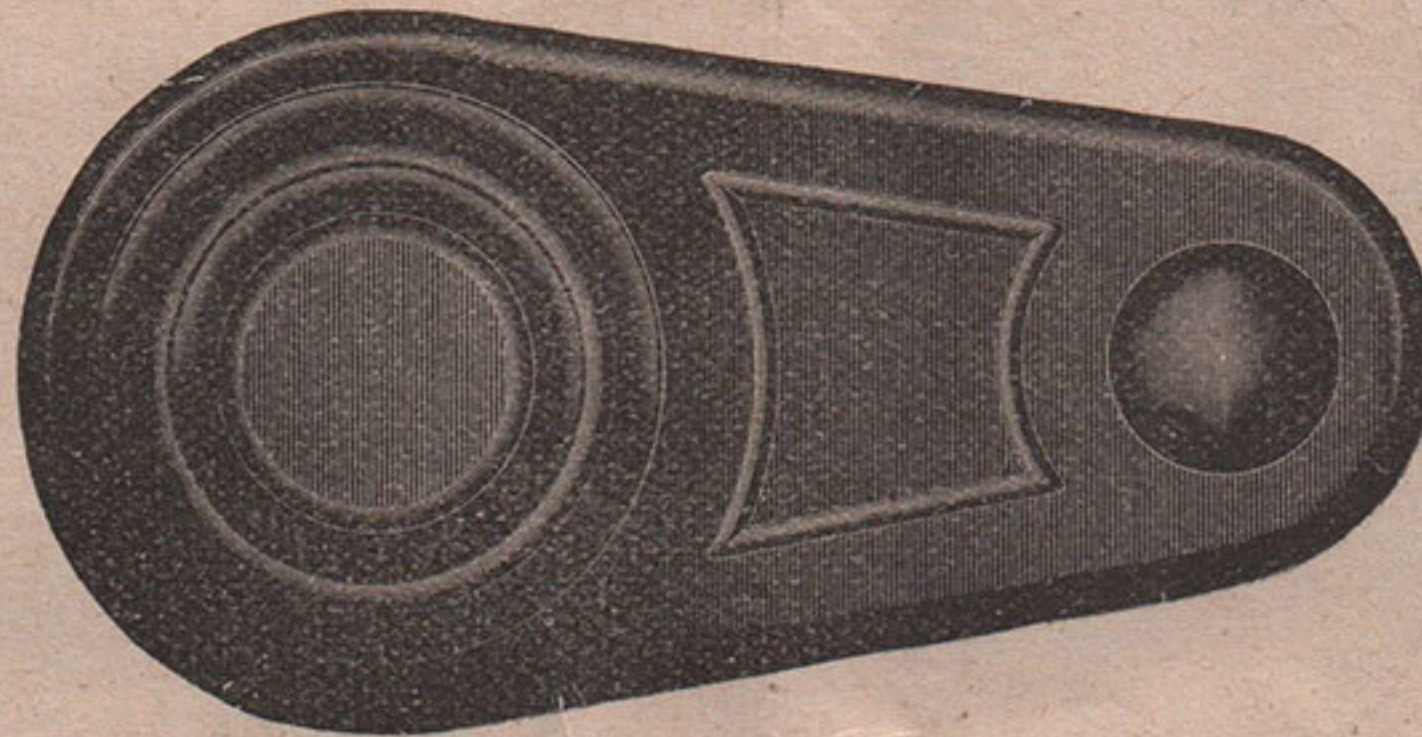

CARTERS DE CHAINE MOTOS

**Tôle forte, embouti profond
Email noir**

- Allant du pignon moteur à la boîte à vitese
 9031 Entre axes de 220^{m/m} 450 »
 9032 — — 250^{m/m} 450 »
 9033 — — 280^{m/m} 450 »

Carter avant-arrière

- Le même que ci-dessus mais avec carter-rallonge allant jusqu'au moyeu arrière
 9034 La pièce 550 »

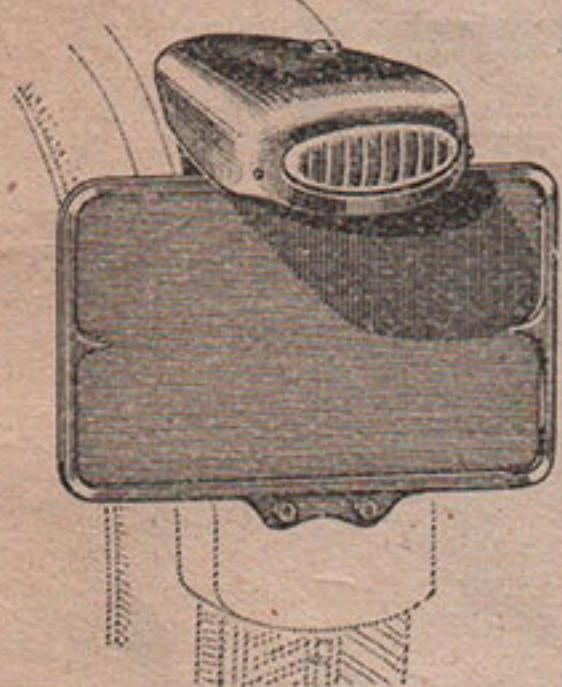

**PLAQUE « LUXOR »
VÉLOMOTEUR**

- Catadioptré de 40^{m/m}
 9041 Prix ... 425 »
 Capot de rechange seul
 9042 Prix ... 150 »
 Mica rouge seul
 9043 Prix ... 60 »

**PLAQUES
ARRIÈRE
LUMINEUSES**



**ET
STOP
ARRIÈRE
AVEC
CONTACTEUR**

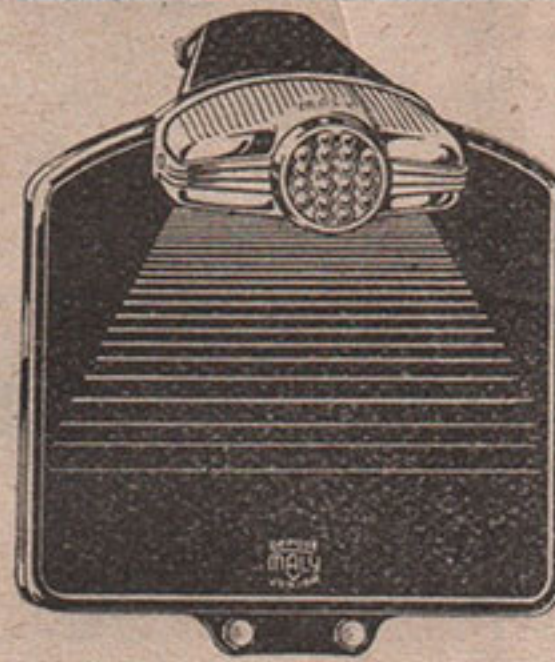

**PLAQUE « MALY »
VÉLOMOTEUR**

- Catadioptré de 40^{m/m}
 9051 Prix . 475 »
 Boîtier plastic rechange
 9052 Prix ... 180 »

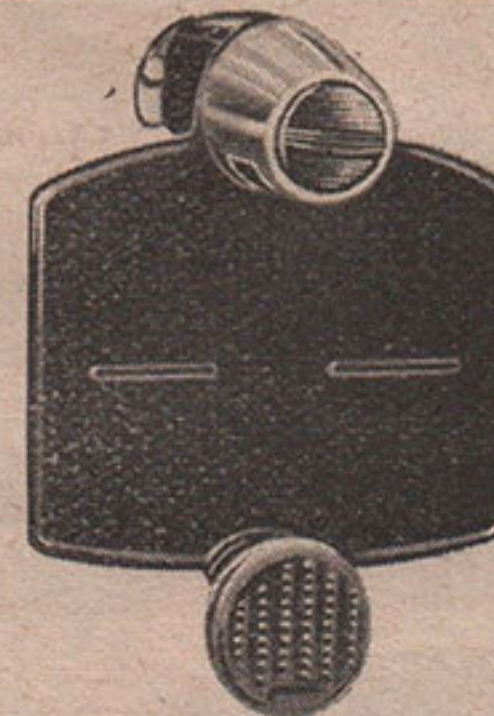

**PLAQUE « MALY »
MOTO LUXE**

- Catadioptré 50^{m/m}
 9054 Prix ... 600 »
 Boîtier
 avec verre rouge seul
 9055 Prix ... 150 »



**PLAQUE « MALY » Stop
MOTO GRAND LUXE**

- Catadioptré 50^{m/m}
 avec lanterne Stop
 9058 Prix ... 760 »
 Couvercle
 avec verre couleur
 de rechange
 9059 Prix ... 125 »

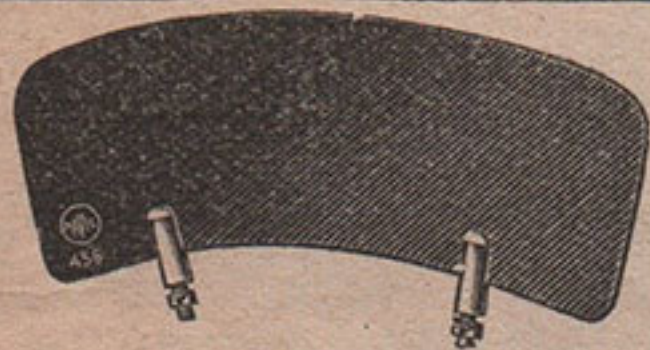

**PLAQUE
DE POLICE
AVANT
émaillée noire**
 9071 Prix .. 80 »

Lanterne Stop
 « MALY »
 avec patte
 de fixation
 N° 9061
 Prix.. 395 »

**CONTACTEUR DE STOP « MALY »
avec collier de fixation**

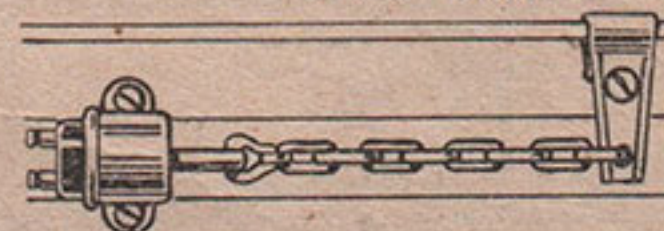

Montage
 sur tige de frein
 9062 Prix. 225 »

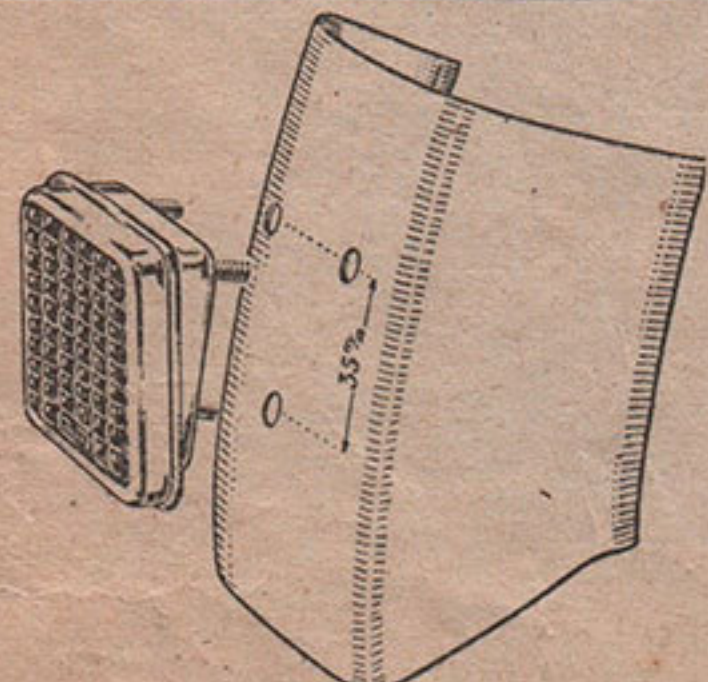

CATADIOPTRES MOTOS

- 5118 Rond 50^{m/m} 100 »
 5119 Soubitez .. 100 »
 5120 Luxe carré 140 »



INDISPENSABLE AUX MOTORISTES

Pour moins de 25 francs par plaque
 immatriculez immédiatement les motos
 Par décalcomanie - Dimension réglementaire - Pose à l'eau

COFFRET COMPLET DE 32 CASES CONTENANT :

- 50 fois 10 chiffres soit 500 chiffres.. (AU TOTAL
 25 fois 22 lettres soit 550 lettres .. (1.250 décalcomanies
 200 traits d'union soit 200 ..)
 9081 Le coffret complet 1.900 »

RÉASSORTIMENT

- 9082 Chiffres séparés les 50 | 85 » soit 1.70 pièce
 9083 Lettres séparées les 25 | 42 50 — 1.70 —
 9084 Trait d'union les 200 | 90 » — 0.45 —

PROJECTEURS



**LA MARQUE
DE QUALITÉ**

PROJECTEURS « MARCHAL »

aérodynamiques

Diamètre 135 mm

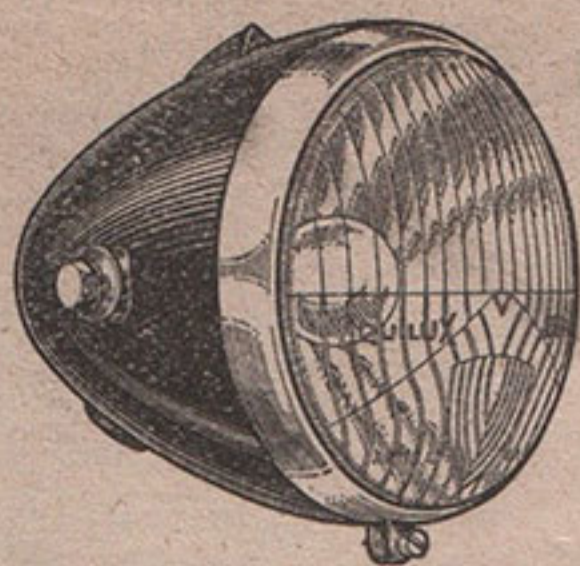

Corps émail

Portière
chromée

Fixation
latérale

N° 9101

Prix : 1.600 »

Verre
de rechange
N° 9102

Prix : 340 »

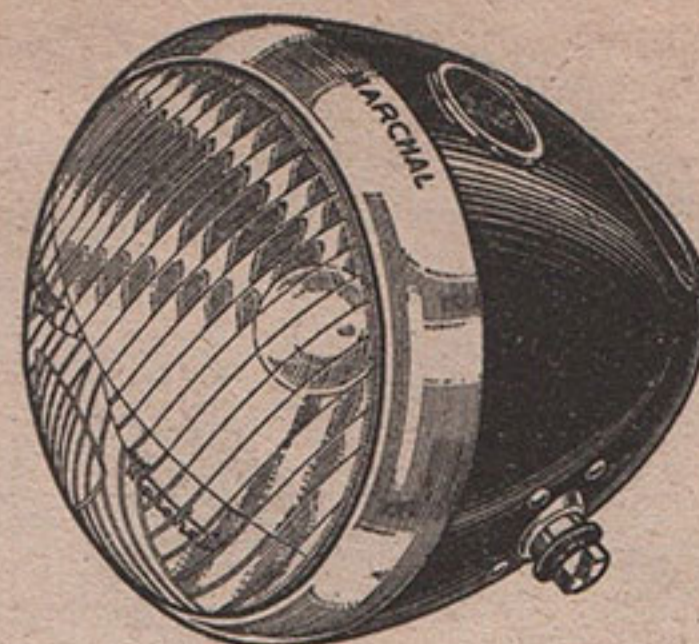

(Livré sans ampèremètre)
avec voyant lumineux

PROJECTEURS « MARCHAL »

AÉRODYNAMIQUE 160 mm

Corps émail. Portière chromée

Fixation centrale

9105 Prix 1.700 »

Fixation latérale

9106 Prix 1.700 »

Fixation latérale

avec trou pour compteur

9107 Prix 1.800 »

Verre de rechange de 160 mm

9111 Prix 365 »

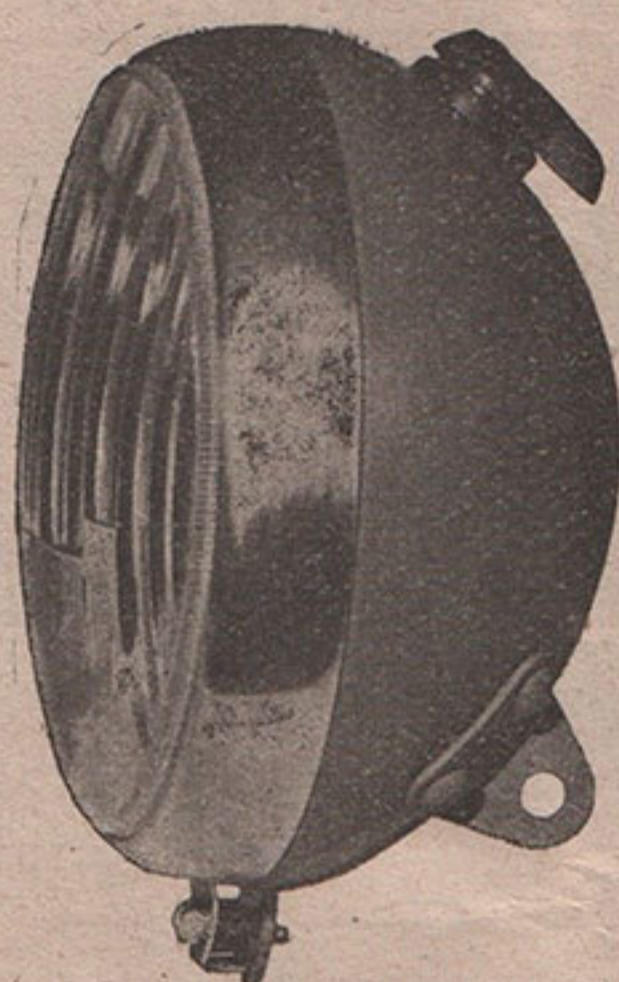
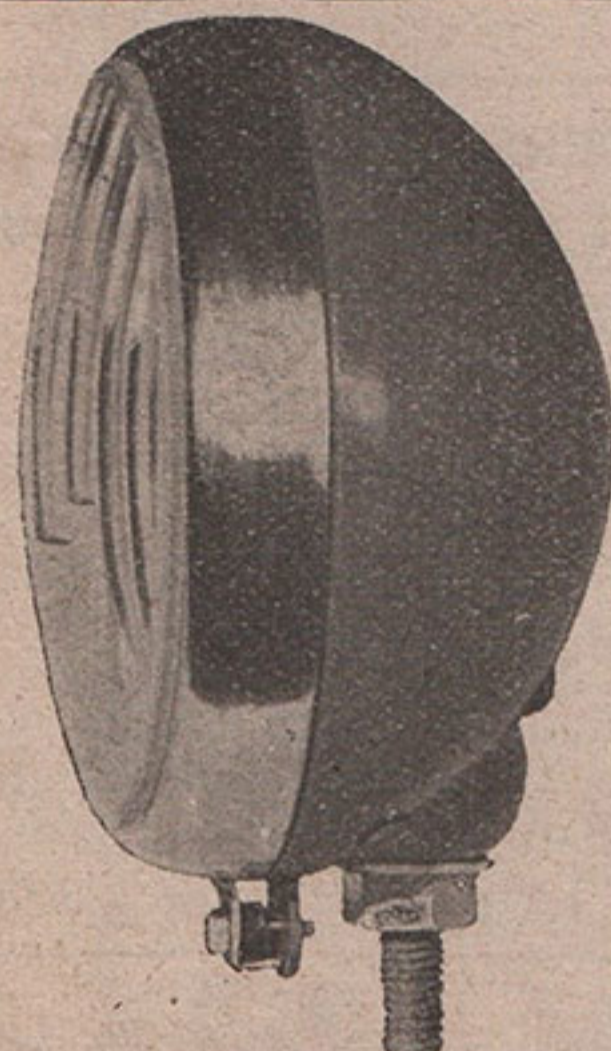

PROJECTEURS « LUXOR » Diamètre 150 mm

9121	Fixation centrale, sans interrupteur	1.175 »
9122	— — avec —	1.325 »
9123	— latérale, sans —	1.135 »
9124	— — avec —	1.285 »
9127	Verre moulé de rechange	290 »
9128	Interrupteur — —	165 »

LAMPES CODE VÉLOMOTEURS

9151	6 volts code la pièce	208 »
9152	12 — — —	208 »

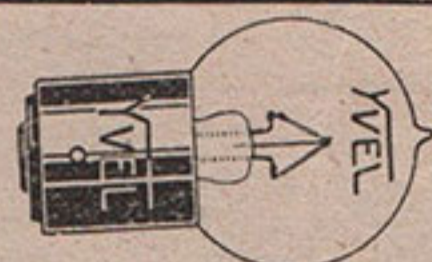

**LAMPES PHARE-CODE
VÉLOMOTEURS - MOTOS - AUTOS**

Ampoule striée - Verre « Sélectiva » jaune

9161	6 volts, 10 bougies	188 »
9162	6 volts, 25 watts	188 »
9163	12 — 25 —	188 »
9164	6 — 35 —	188 »
9165	12 — 35 —	188 »

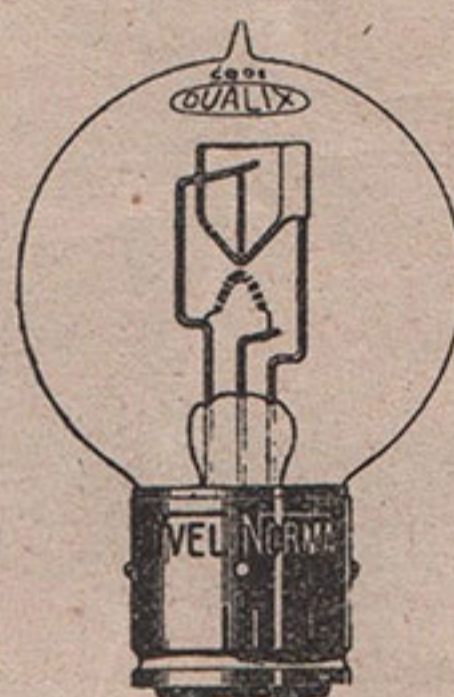

La lampe N° 9161 est recommandée
pour moteur Poulain 85

LAMPES « GRAISSEURS »

9171	6 volts, 3 watts	42 »
9172	12 — 3 —	42 »

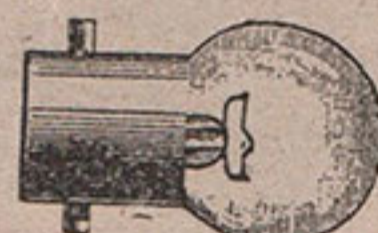

PLAFONNIERS

9173	6 volts, 3 bougies	42 »
9174	6 — 6 —	42 »
9175	12 — 6 —	42 »

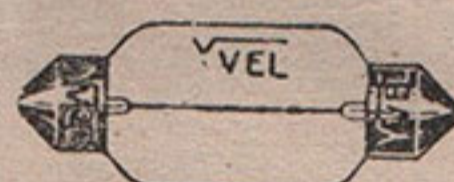

**INVERSEUR
2 positions**

avec
collier guidon

N° 9201

Prix : 165 »

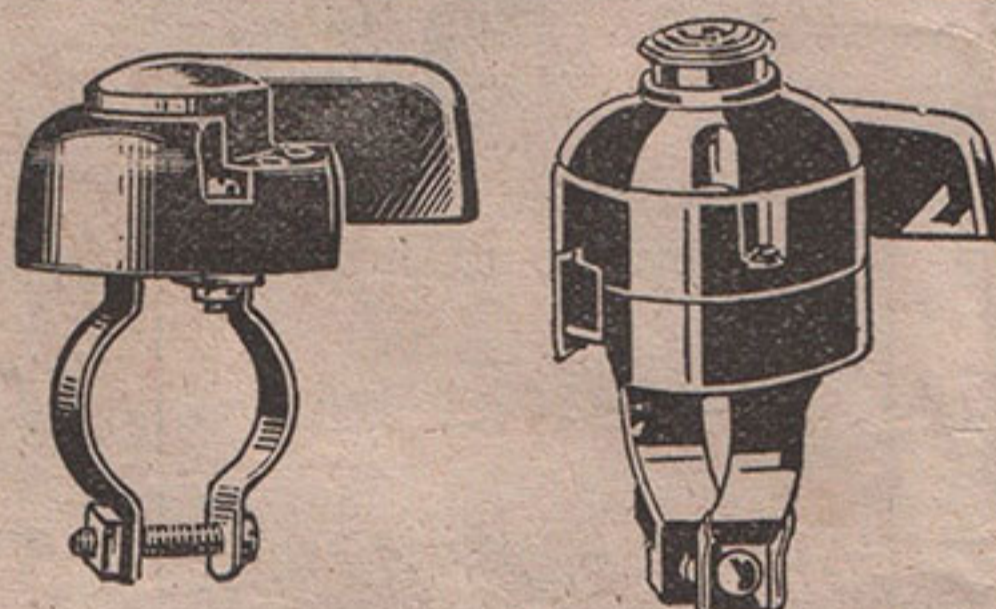

**COMMUTATEURS 3 et 4 POSITIONS
dont un point mort**

avec collier de fixation au guidon

9205	3 positions	175 »
9206	4 —	185 »
9207	4 — et klaxon	330 »

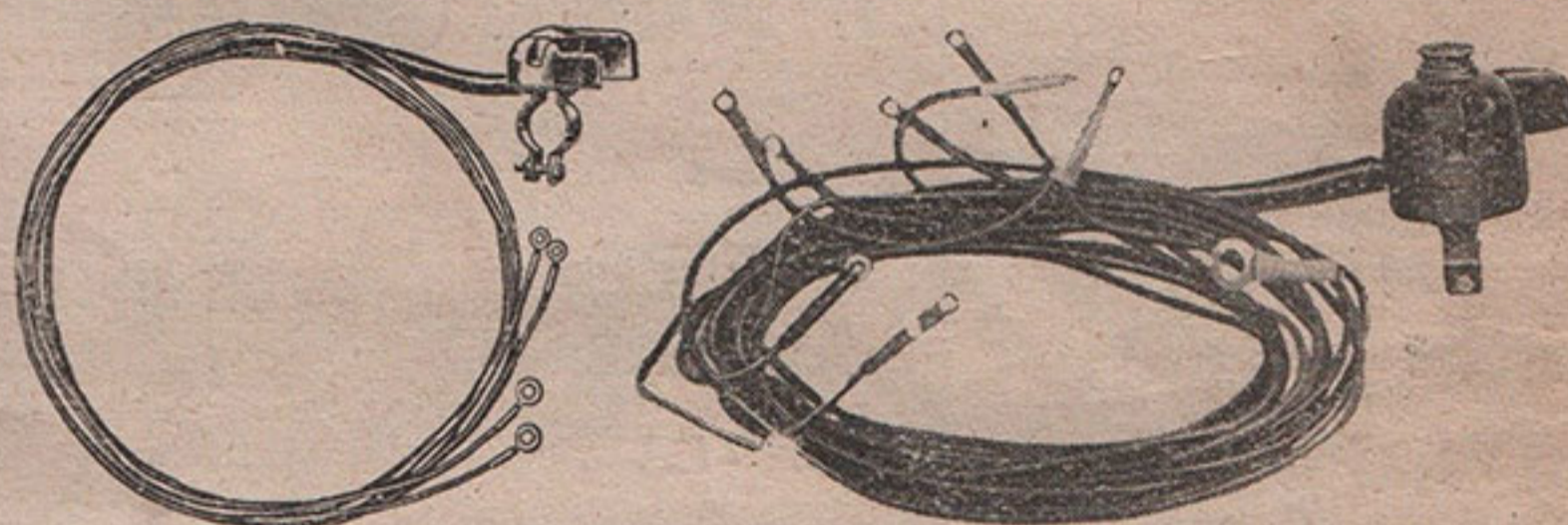

COMMUTATEURS AVEC FAISCEAUX DE FILS MONTÉS

9221	Commutateur N° 9205, 3 positions, monté avec canalisation de fils	430 »
	Commutateur N° 9206, 4 positions, monté avec canalisation de fils	675 »
	Commutateur N° 9207, 4 positions, à deux sources de courant (accus-volant) et klaxon avec fils	850 »

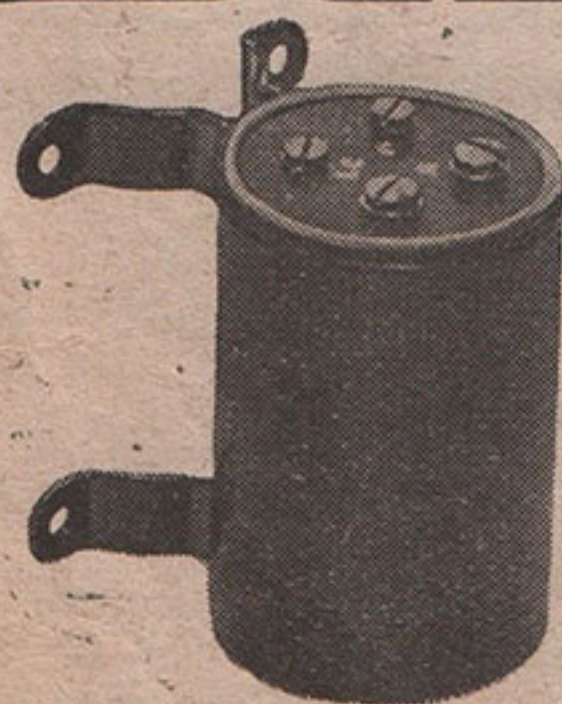

**RÉGULATEUR
DE TENSION**

pour tous volants

9241 Prix ... 720 »

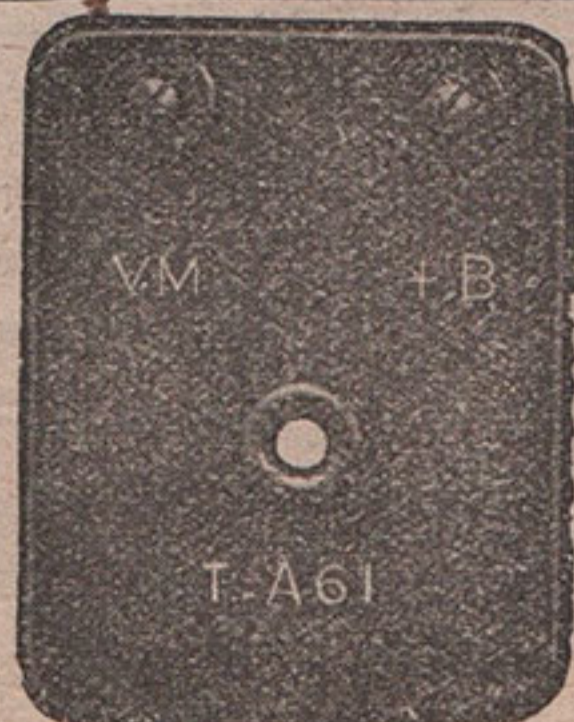

REDRESSEUR T.A. 61

sans régulat. de tension

9244 Prix ... 575 »

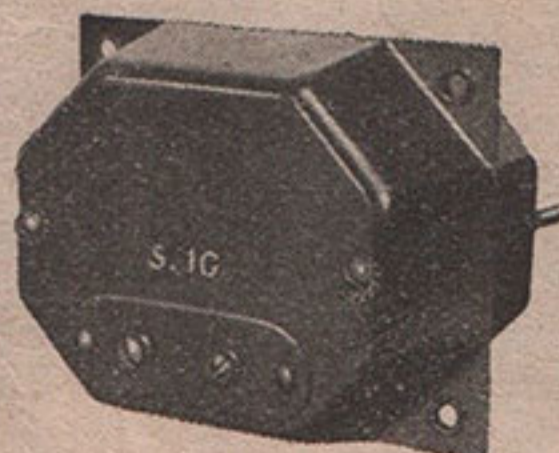

REDRESSEUR

avec régulat. de tension
pour volant magn. 6 v.

9245 Prix ... 1.925 »

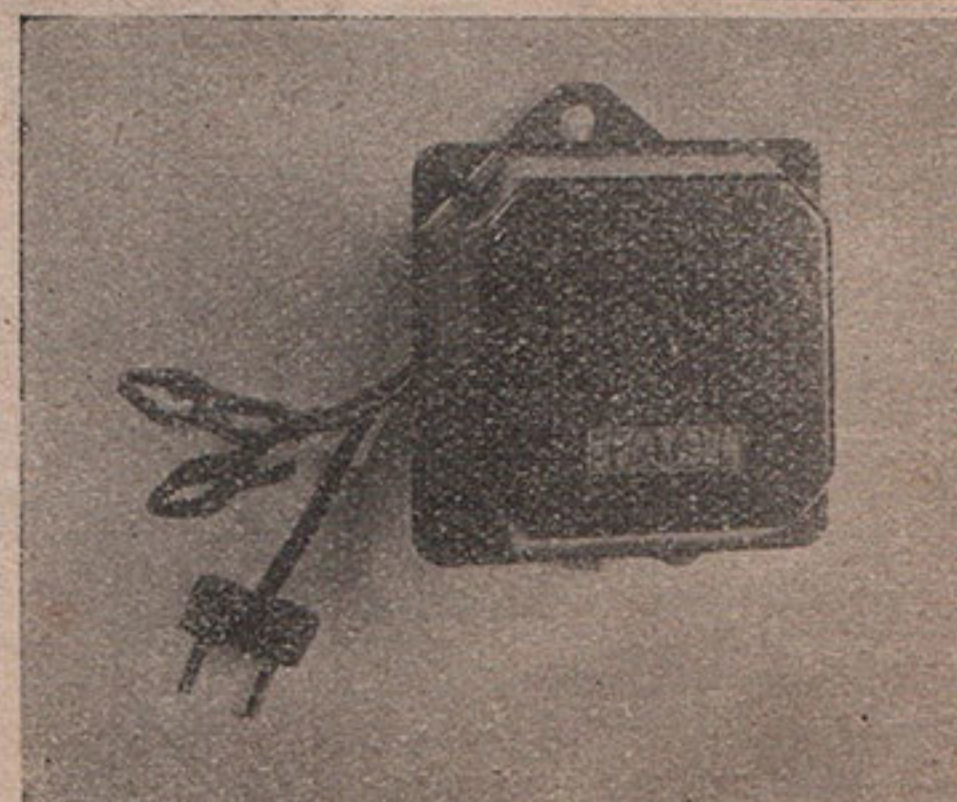

CHARGEUR DE BATTERIE 6 VOLTS

1,5 amp., pour charge batterie moto
fonctionnant sur courant 110 volts

9251 Prix 2.300 »



EQUIPEMENT
D'ECLAIRAGE
PAR ALTERNATEUR
OU DYNAMO

NOVI



Kléber-Colombes

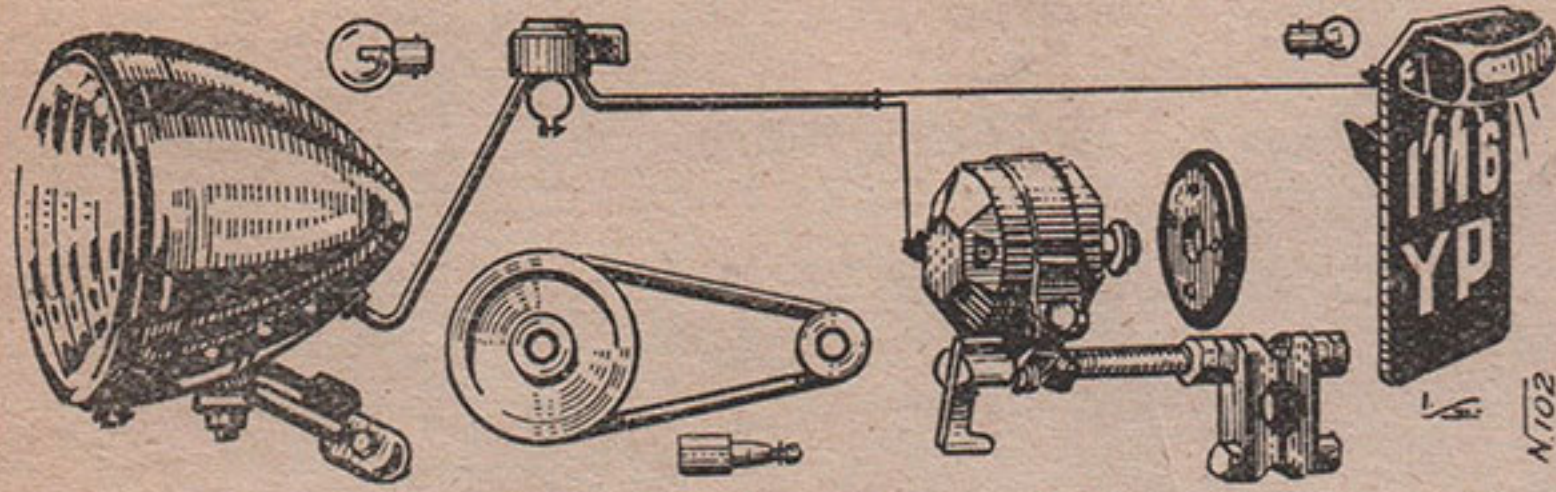

EQUIPEMENT VELOMOTEUR « ALTERNOVILUX » comprenant

- 1 « Alternovilux » B.M.A., 6v., 10 watts avec support
- 1 Dispositif d'entraînement (galet ou poulie et courroie).
- 1 Projecteur 150 mm émail avec support et lampe.
- 1 Canalisation avec commutateur.
- 1 Lanterne arrière avec lampe.

9281	L'équipement entraînement galet.....	5.050	»
9282	— — — poulie-cour.	5.700	»
9283	« Alternovilux » seul avec son support	2.725	»
9284	Galet « Alternovilux » seul	140	»

EQUIPEMENT MOTO ALTERNOVI N° 1 comprenant

- 1 « Alternovi » n° 1, 12 v., 45 watts, avec support.
- 1 Dispositif d'entraînement (galet ou poulie-courroie).
- 1 Projecteur aérodynamique 180 mm avec lampe.
- 1 Support de projecteur.
- 1 Canalisation avec commutateur.
- 1 Lanterne arrière avec lampe.

9291	L'équipement entraînement galet.....	6.940	»
9292	— — — poulie-cour.	7.725	»
9293	« Alternovi » seul avec son support.....	4.325	»
9294	Galet « Alternovi » seul	230	»

COURROIES
TRAPEZOIDALES



REFERENCE		Développement intérieur et largeur	Nombre de modèles ou marques d'utilisation	PRIX unitaire
Catalogue	Kléber-Colombes			
9301	19	638 x 13	Maglum	214 »
9302	58	491 x 13	3 marques	225 »
9303	60	621 x 10	13 —	225 »
9304	69	536 x 13	2 —	250 »
9305	70	468 x 10	18 —	210 »
9306	72	509 x 10	25 —	210 »
9307	76	603 x 10	17 —	225 »
9308	78	511 x 13	4 —	225 »
9309	80	650 x 10	7 —	225 »
9310	84	559 x 10	28 —	210 »
9311	99	592 x 13	Tri-Blotto	250 »
9312	104	572 x 13	Gnome M2	270 »
9313	105	660 x 13	Train 350	275 »
9316	210	434 x 10	Motobécane	210 »
9317	240	385 x 10	Alternovi	210 »
9318	282	725 x 10	Tri-Peugeot	225 »
9319	306	694 x 13	Mobyl.-Favor	285 »

La courroie N° 9319 s'adapte sur tous les cyclomoteurs avec transmission primaire par courroie



SUPPORT de PHARE orientable
N° 9331

Prix .. 250 »

ACCUMULATEUR Huitric

LE SPÉCIALISTE DE LA BATTERIE POUR MOTOS plus d'un million de batteries en circulation

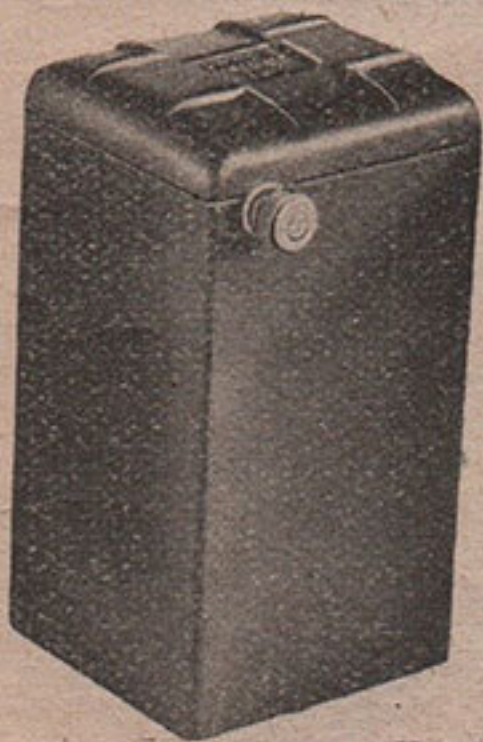

BATTERIES « HUITRIC », 6 VOLTS, 7 AMPÈRES

Carrée - 165x83x91 Bornes extérieures filetées Bac matière moulée	Extra-plate Dim. : 160x60x12,5 Réglage niveau automatique
9341 Prix .. 1.850 »	Avec bac ébonite
9342 Prix .. 1.850 »	9343 Prix .. 1.850 »

Le prix de toutes les batteries s'entend sans reprise des vieilles batteries

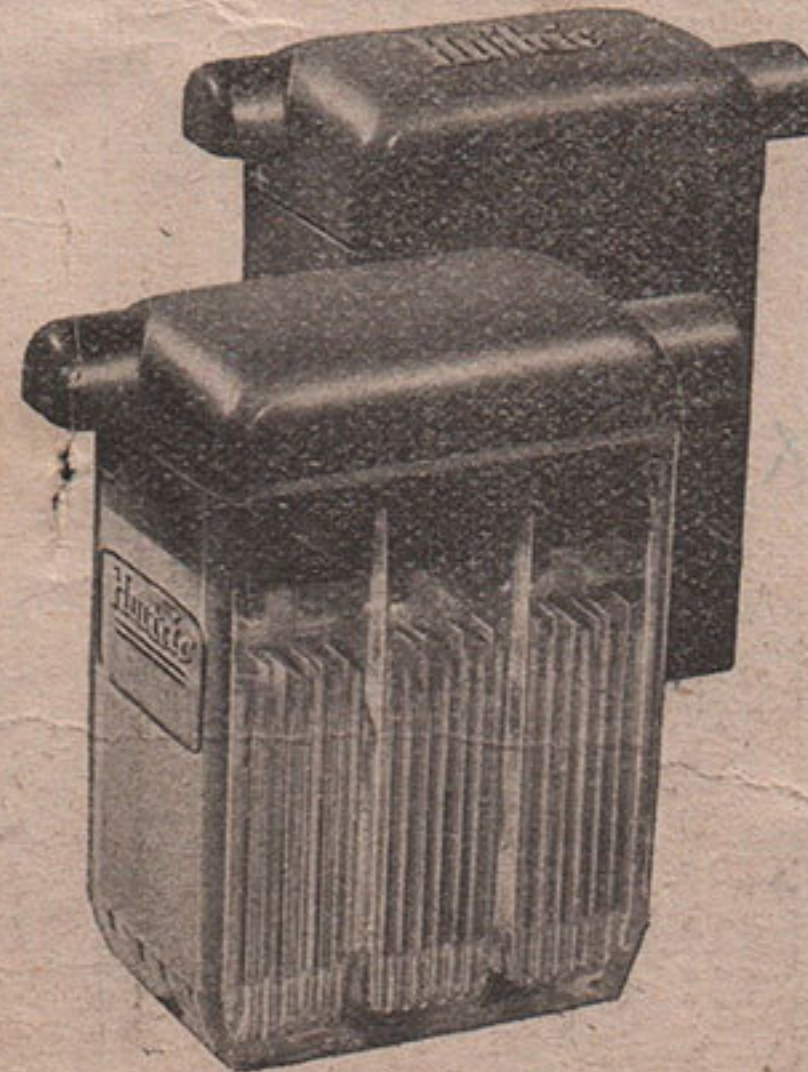

BATTERIES « HUITRIC » 6 volts, 14 ampères - Dim. : 188x82x130

Bornes extérieures filetées sous capot antiprojection

9344	Bac matière moulée ..	2.050	»
9345	Bac verre ..	2.050	»

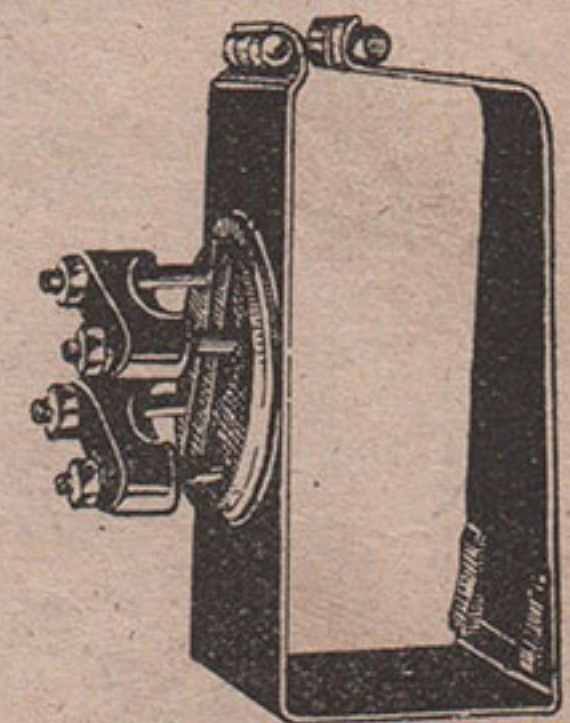

PORTE-ACCUS
Attaches robustes orientables

Pour batterie carrée

9351	Prix ..	375	»
Pour extra-plate			
9353	Prix ..	375	»
Pour 14 ampères			
9354	Prix ..	375	»



Tableau des prix d'Achat et de Vente pour obtenir différents bénéfices

NOTICE. — Le présent barème est établi pour des prix de revient de 5 francs en 5 francs, s'échelonnant de 100 à 1.000 francs. Pour des prix de revient inférieurs à 100 francs, il y a lieu de décimaliser les résultats d'un rang sur la gauche ou de les diviser par 10.

Exemple. — Bénéfice de 25 % sur prix de revient de 95 francs : consulter le barème colonne 25 %. (Prix de revient : 950 francs ; on lit 1.266,66, puis, en décimalisant d'un rang sur la gauche ou en divisant par 10, on obtient le résultat 126,66.

Pour des prix de revient entre 1.000 et 10.000 francs, il y a lieu de décimaliser d'un rang sur la droite ou multiplier par 10, pour ceux entre 10.000 et 100.000, décimaliser de 2 rangs sur la droite ou multiplier par 100 et ainsi de suite...

Exemple. — 25 % sur 9.500 = 1.266,66 pour 950, soit 12.666,60 pour 9.500 ;
25 % — 95.000 = 1.266,66 — 950, — 126.666,00 — 95.000.

Prix de revient	PRIX DE VENTE pour avoir un bénéfice brut de :						Prix de revient	PRIX DE VENTE pour avoir un bénéfice brut de :					
	18 %	20 %	25 %	30 %	35 %	40 %		18 %	20 %	25 %	30 %	35 %	40 %
100	121 95	125	133 32	142 85	153 83	166 66	300	365 85	375	400	428 56	461 52	500
105	128 04	131 25	140	150	161 52	175	305	371 95	381 25	406 66	435 70	469 21	508 33
110	134 14	137 50	146 66	157 14	169 21	183 33	310	378 04	387 50	413 32	442 84	476 90	516 66
115	140 24	143 75	153 32	164 28	176 90	191 66	315	384 14	393 75	420	450	484 59	525
120	146 34	150	160	171 42	184 60	200	320	390 24	400	426 66	457 14	492 28	533 33
125	152 43	156 25	166 66	178 57	192 30	208 33	325	396 34	406 25	433 32	464 28	500	541 66
130	158 53	162 50	173 32	185 71	200	216 66	330	402 43	412 50	440	471 42	507 69	550
135	164 63	168 75	180	192 85	207 69	225	335	408 53	418 75	446 66	478 56	515 38	558 33
140	170 73	175	186 66	200	215 38	233 33	340	414 63	425	453 32	485 70	523 07	566 66
145	176 82	181 25	193 32	207 15	223 07	241 66	345	420 73	431 25	460	492 84	530 76	575
150	182 92	187 50	200	214 29	230 76	250	350	426 82	437 50	466 66	500	538 45	583 33
155	189 02	193 75	206 66	221 42	238 45	258 33	355	432 92	443 75	473 32	507 14	546 14	591 66
160	195 12	200	213 32	228 56	246 14	266 66	360	439 02	450	480	514 28	553 83	600
165	201 21	206 25	220	235 70	253 83	275	365	445 12	456 25	486 66	521 42	561 52	608 33
170	207 31	212 50	226 66	242 84	261 52	283 33	370	451 21	462 50	493 32	528 56	569 21	616 66
175	213 41	218 75	233 32	250	269 21	291 66	375	457 31	468 75	500	535 70	576 90	625
180	219 51	225	240	257 14	276 90	300	380	463 41	475	506 66	542 84	584 59	633 33
185	225 60	231 25	246 66	264 28	284 59	308 33	385	469 51	481 25	513 32	550	592 28	641 66
190	231 70	237 50	253 32	271 42	292 28	316 66	390	475 60	487 50	520	557 14	600	650
195	237 80	243 75	260	278 56	300	325	395	481 70	493 75	526 66	564 28	607 69	658 33
200	243 90	250	266 66	285 70	307 69	333 33	400	487 80	500	533 32	571 42	615 38	666 66
205	250	256 25	273 32	292 84	315 38	341 66	405	493 90	506 25	540	578 56	623 07	675
210	256 09	262 50	280	300	323 07	350	410	500 »	512 50	546 66	585 70	630 76	683 33
215	262 19	268 75	286 66	307 14	330 76	358 33	415	506 09	518 75	553 32	592 84	638 45	691 66
220	268 29	275	293 32	314 28	338 45	366 66	420	512 19	525	560	600	646 14	700
225	274 39	281 25	300	321 42	346 14	375	425	518 29	531 25	566 66	607 14	653 83	708 33
230	280 48	287 50	306 66	328 56	353 83	383 33	430	524 39	537 50	573 32	614 28	661 52	716 66
235	286 58	293 75	313 32	335 70	361 52	391 66	435	530 48	543 75	580	621 42	669 21	725
240	292 68	300	320	342 84	369 20	400	440	536 58	550	586 66	628 56	676 90	733 33
245	298 78	306 25	326 66	350	376 90	408 33	445	542 68	556 25	593 32	635 70	684 59	741 66
250	304 87	312 50	333 33	357 14	384 59	416 66	450	548 78	562 50	600	642 84	692 28	750
255	310 97	318 75	340	364 28	392 28	425	455	554 87	568 75	606 66	650	700	758 33
260	317 07	325	346 66	371 42	400	433 33	460	560 97	575	613 32	657 14	707 69	766 66
265	323 17	331 25	353 32	378 56	407 69	441 66	465	567 07	581 25	620	664 28	715 38	775
270	329 26	337 50	360	385 70	415 38	450	470	573 17	587 50	626 66	671 42	723 07	783 33
275	335 36	343 75	366 66	392 84	423 07	458 33	475	579 26	593 75	633 32	678 56	730 76	791 66
280	341 46	350	373 32	400	430 76	466 66	480	585 36	600	640	685 70	738 45	800
285	347 56	356 25	380	407 14	438 45	475	485	591 46	606 25	646 66	692 84	746 14	808 33
290	353 65	362 50	386 66	414 28	446 14	483 33	490	597 56	612 50	653 32	700	753 83	816 66
295	359 75	368 75	393 32	421 42	453 83	491 66	495	603 65	618 75	660	707 14	761 52	825
Majoration faite sur prix de revient	21 95 %	25 %	33 33 %	42 85 %	53 84 %	66 66 %	Majoration faite sur prix de revient	21 95 %	25 %	33 33 %	42 85 %	53 84 %	66 66 %



Tableau des Prix d'Achat et de Vente pour obtenir différents bénéfices

Prix de revient	PRIX DE VENTE pour avoir un bénéfice brut de :						Prix de revient	PRIX DE VENTE pour avoir un bénéfice brut de :					
	18 %	20 %	25 %	30 %	35 %	40 %		18 %	20 %	25 %	30 %	35 %	40 %
500	609 75	625	666 66	714 28	769 21	833 33	750	914 63	937 50	1000	1071 42	1153 83	1250
505	615 85	631 25	673 32	721 42	776 90	841 66	755	920 73	943 75	1006 66	1078 56	1161 52	1258 33
510	621 95	637 50	680	728 56	784 59	850	760	926 82	950	1013 32	1085 70	1169 21	1266 66
515	628 04	643 75	686 66	735 70	792 28	858 33	765	932 92	956 25	1020	1092 84	1176 90	1275
520	634 14	650	693 32	742 84	800	866 66	770	939 02	962 50	1026 66	1100	1184 59	1283 33
525	640 24	656 25	700	750	807 69	875	775	945 12	968 75	1033 32	1107 14	1192 28	1291 66
530	646 34	662 50	706 66	757 14	815 38	883 33	780	951 21	975	1040	1114 28	1200	1300
535	652 43	668 75	713 32	764 28	823 07	891 66	785	957 31	981 25	1046 66	1121 42	1207 69	1308 33
540	658 53	675	720	771 42	830 76	900	790	963 41	987 50	1053 32	1128 56	1215 38	1316 66
545	664 63	681 25	726 66	778 56	838 45	908 33	795	969 51	993 75	1060	1135 70	1223 07	1325
550	670 73	687 50	733 32	785 70	846 14	916 66	800	975 60	1000	1066 66	1142 84	1230 76	1333 33
555	676 82	693 75	740	792 84	853 83	925	805	981 70	1006 25	1073 32	1150	1238 45	1341 66
560	682 92	700	746 66	800	861 52	933 33	810	987 80	1012 50	1080	1157 14	1246 14	1350
565	689 02	706 25	753 32	807 14	869 21	941 66	815	993 90	1018 75	1086 66	1164 28	1253 83	1358 33
570	695 12	712 50	760	814 28	876 90	950	820	1000	1025	1093 32	1171 42	1261 52	1366 66
575	701 21	718 75	766 66	821 42	884 59	958 33	825	1006 09	1031 25	1100	1178 56	1269 21	1375
580	707 31	725	773 32	828 56	892 28	966 66	830	1012 19	1037 50	1106 66	1185 70	1276 90	1383 33
585	713 41	731 25	780	835 70	900	975	835	1018 29	1043 75	1113 32	1192 84	1284 59	1391 66
590	719 51	737 50	786 66	842 84	907 69	983 33	840	1024 39	1050	1120	1200	1292 28	1400
595	725 60	743 75	793 32	850	915 38	991 66	845	1030 48	1056 25	1126 66	1207 14	1300	1408 33
600	731 70	750	800	857 14	923 07	1000	850	1036 58	1062 50	1133 32	1214 28	1307 69	1416 66
605	737 80	756 25	806 66	864 28	930 76	1008 33	855	1042 68	1068 75	1140	1221 42	1315 38	1425
610	743 90	762 50	813 32	871 42	938 45	1016 66	860	1048 78	1075	1146 66	1228 56	1323 07	1433 33
615	750	768 75	820	878 56	946 14	1025	865	1054 87	1081 25	1153 32	1235 70	1330 76	1441 66
620	756 09	775	826 66	885 70	953 83	1033 33	870	1060 97	1087 50	1160	1242 84	1338 45	1450
625	762 19	781 25	833 32	892 84	961 52	1041 66	875	1067 07	1093 75	1166 66	1250	1346 14	1458 33
630	768 29	787 50	840	900	969 21	1050	880	1073 17	1100	1173 32	1257 14	1353 83	1466 66
635	774 39	793 75	846 66	907 14	976 90	1058 33	885	1079 26	1106 25	1180	1264 28	1361 52	1475
640	780 48	800	853 32	914 28	984 59	1066 66	890	1085 36	1112 50	1186 66	1271 42	1369 21	1483 33
645	786 58	806 25	860	921 42	992 28	1075	895	1091 46	1118 75	1193 32	1278 56	1376 90	1491 66
650	792 68	812 50	866 66	928 56	1000	1083 33	900	1097 56	1125	1200	1285 70	1384 59	1500
655	798 78	818 75	873 32	935 70	1007 69	1091 66	905	1103 65	1131 25	1206 66	1292 84	1392 28	1508 33
660	804 87	825	880	942 84	1015 38	1100	910	1109 75	1137 50	1213 31	1300	1400	1516 66
665	810 97	831 25	886 66	950	1023 07	1108 33	915	1115 85	1143 75	1220	1307 14	1407 69	1525
670	817 07	837 50	893 32	957 14	1030 76	1116 66	920	1121 95	1150	1226 66	1314 28	1415 38	1533 33
675	823 17	843 75	900	964 28	1038 45	1125	925	1128 04	1156 25	1233 32	1321 42	1423 07	1541 66
680	829 26	850	906 66	971 42	1046 14	1133 33	930	1134 14	1162 50	1240	1328 56	1430 76	1550
685	835 36	856 25	913 32	978 56	1053 83	1141 66	935	1140 24	1168 75	1246 66	1335 70	1438 45	1558 33
690	841 46	862 50	920	985 70	1061 52	1150	940	1146 34	1175	1253 32	1342 84	1446 14	1566 66
695	847 56	868 75	926 66	992 84	1069 21	1158 33	945	1152 43	1181 25	1260	1350	1453 83	1575
700	853 65	875	933 32	1000	1076 90	1166 66	950	1158 53	1187 50	1266 66	1357 14	1461 52	1583 33
705	859 75	881 25	940	1007 14	1084 59	1175	955	1164 63	1193 75	1273 32	1364 28	1469 21	1591 66
710	865 85	887 50	946 66	1014 28	1092 28	1183 33	960	1170 73	1200	1280	1371 42	1476 90	1600
715	871 95	893 75	953 32	1021 42	1100	1191 66	965	1176 82	1206 25	1286 66	1378 56	1484 59	1608 33
720	878 04	900	960	1028 56	1107 69	1200	970	1182 92	1212 50	1293 32	1385 70	1492 28	1616 66
725	884 14	906 25	966 66	1035 70	1115 38	1208 33	975	1189 02	1218 75	1300	1392 84	1500	1625
730	890 24	912 50	973 32	1042 84	1123 07	1216 66	980	1195 12	1225	1306 66	1400	1507 69	1633 33
735	896 34	918 75	980	1050	1130 76	1225	985	1201 21	1231 25	1313 32	1407 14	1515 38	1641 66
740	902 43	925	986 66	1057 14	1138 45	1233 33	990	1207 31	1237 50	1320	1414 28	1523 07	1650
745	908 53	931 25	993 32	1064 28	1146 14	1241 66	995	1213 41	1243 75	1326 66	1421 42	1530 76	1658 33
							1000	1219 51	1250	1333 32	1428 56	1538 45	1666 66
Majoration faite sur prix de revient	21 95 %	25 %	33 33 %	42 85 %	53 84 %	66 66 %	Majoration faite sur prix de revient	21 95 %	25 %	33 33 %	42 85 %	53 84 %	66 66 %



UN DEMI-SIÈCLE D'EXPÉRIENCE AU SERVICE DU CYCLE

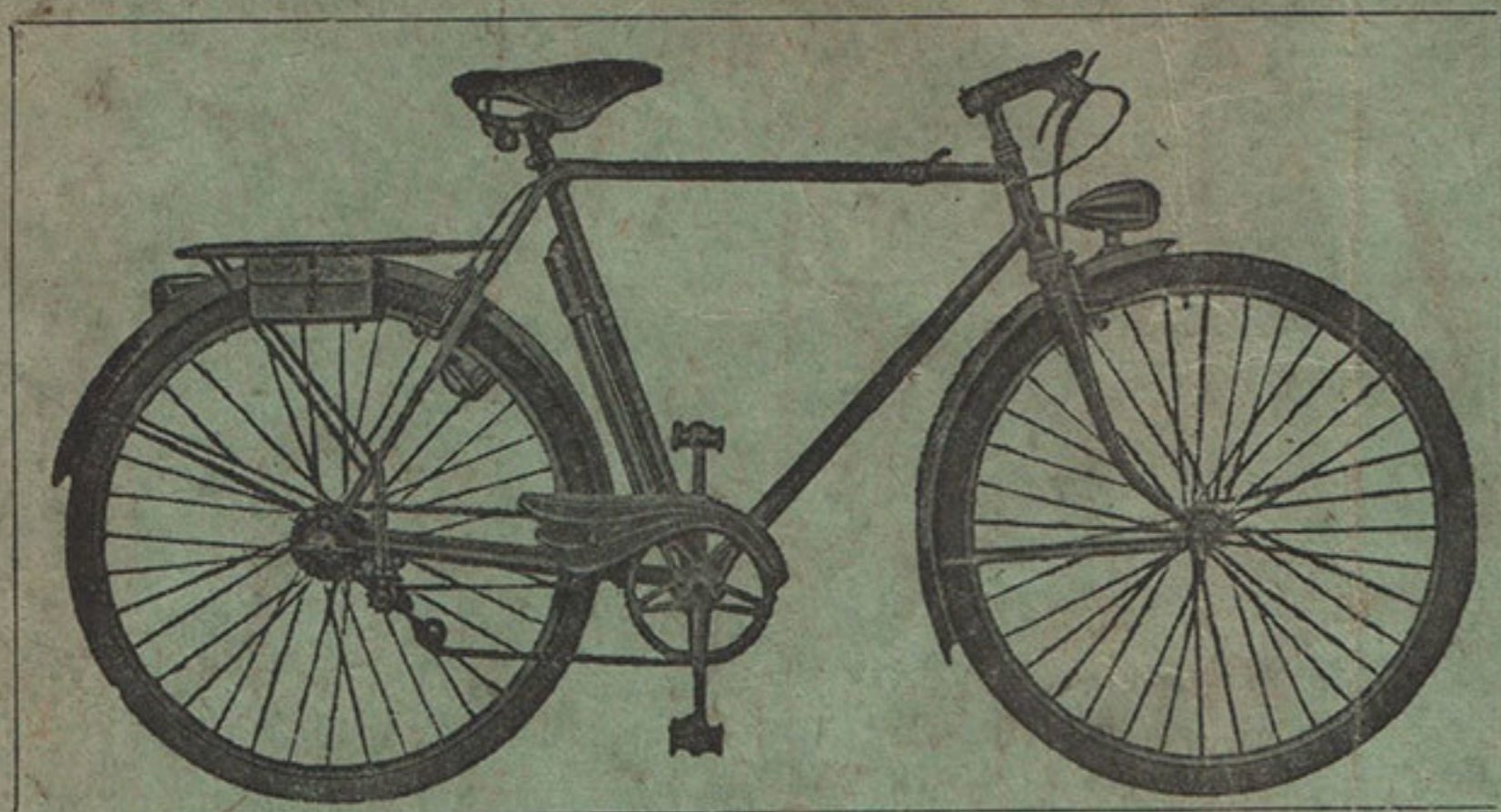

UNE GAMME COMPLÈTE DE CYCLES

HOMME - DAME - MIXTE - BERCEAU

PORTEUR - COURSE - ENFANT

Tous modèles de la série utilitaire
à la série grand LUXE

TANDEM - HOMME ET MIXTE

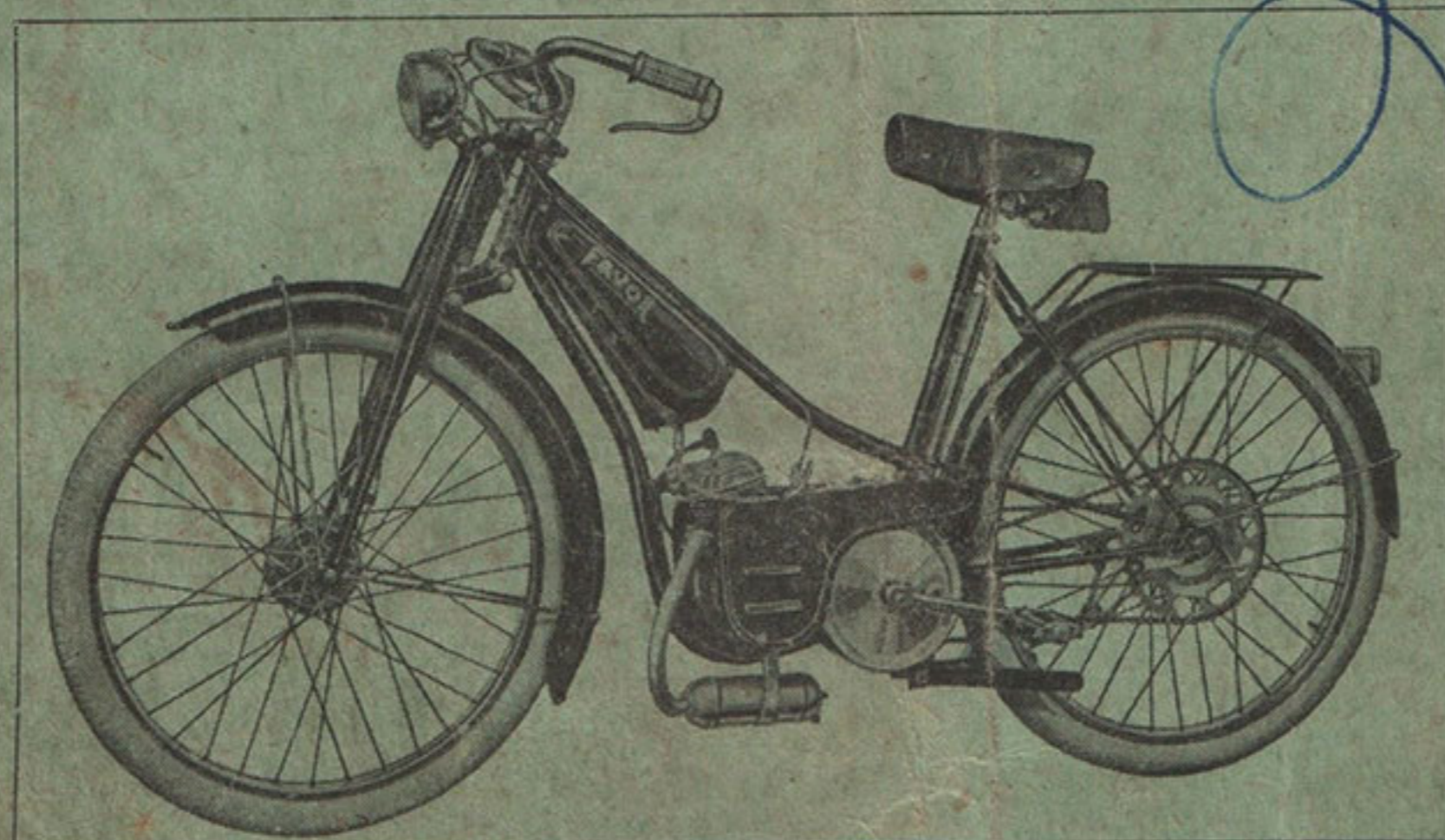

CYCLOMOTEUR 49 cm³

CADRE BERCEAU

FOURCHE ELASTIQUE

2 FREINS A TAMBOUR

TYPE CPJ - Moteur JUNIOR
MONOVITESSE

EMBRAYAGE AUTOMATIQUE

TYPE CPL - Moteur POULAIN

3 VITESSES

CHAINE UNIQUE

VÉLOMOTEURS

AVEC MOTEURS :

85 cm³ POULAIN, 2 TEMPS
2 VITESSES

98 cm³ SACHS, 2 TEMPS
2 VITESSES

125 cm³ SOTECMA, 2 TEMPS
4 VITESSES - SELECTEUR AU PIED

125 cm³ AMC, 4 TEMPS
CULBUTEURS
3 et 4 VITESSES - SELECT. AU PIED

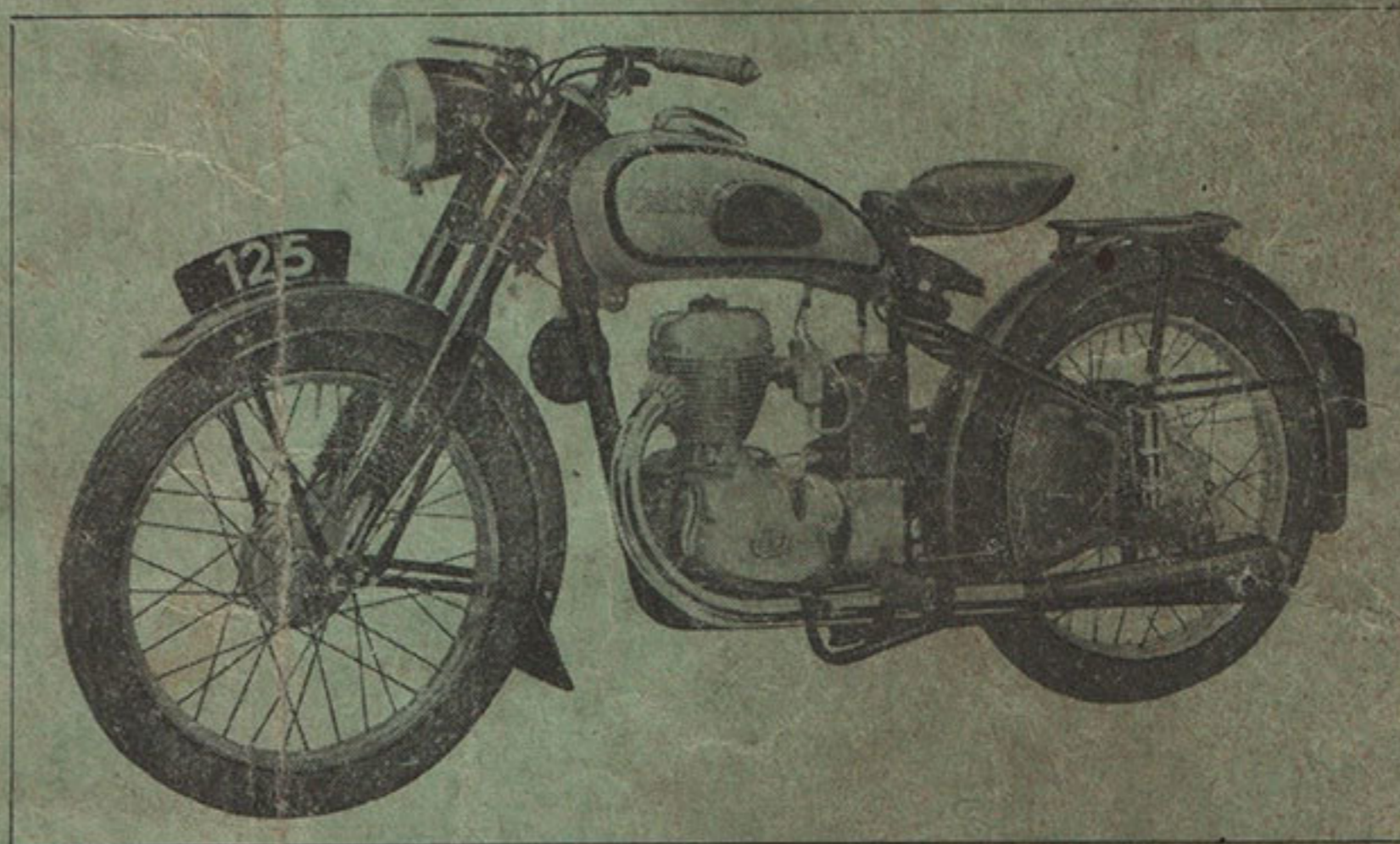

MOTOCYCLETTES

AVEC MOTEURS :

150 cm³ SACHS - 2 TEMPS
4 VITESSES - SELECTEUR AU PIED

175 cm³ SACHS - 2 TEMPS
4 VITESSES - SELECTEUR AU PIED

175 cm³ AMC - 4 TEMPS - CULBUTEURS
4 VITESSES - SELECTEUR AU PIED

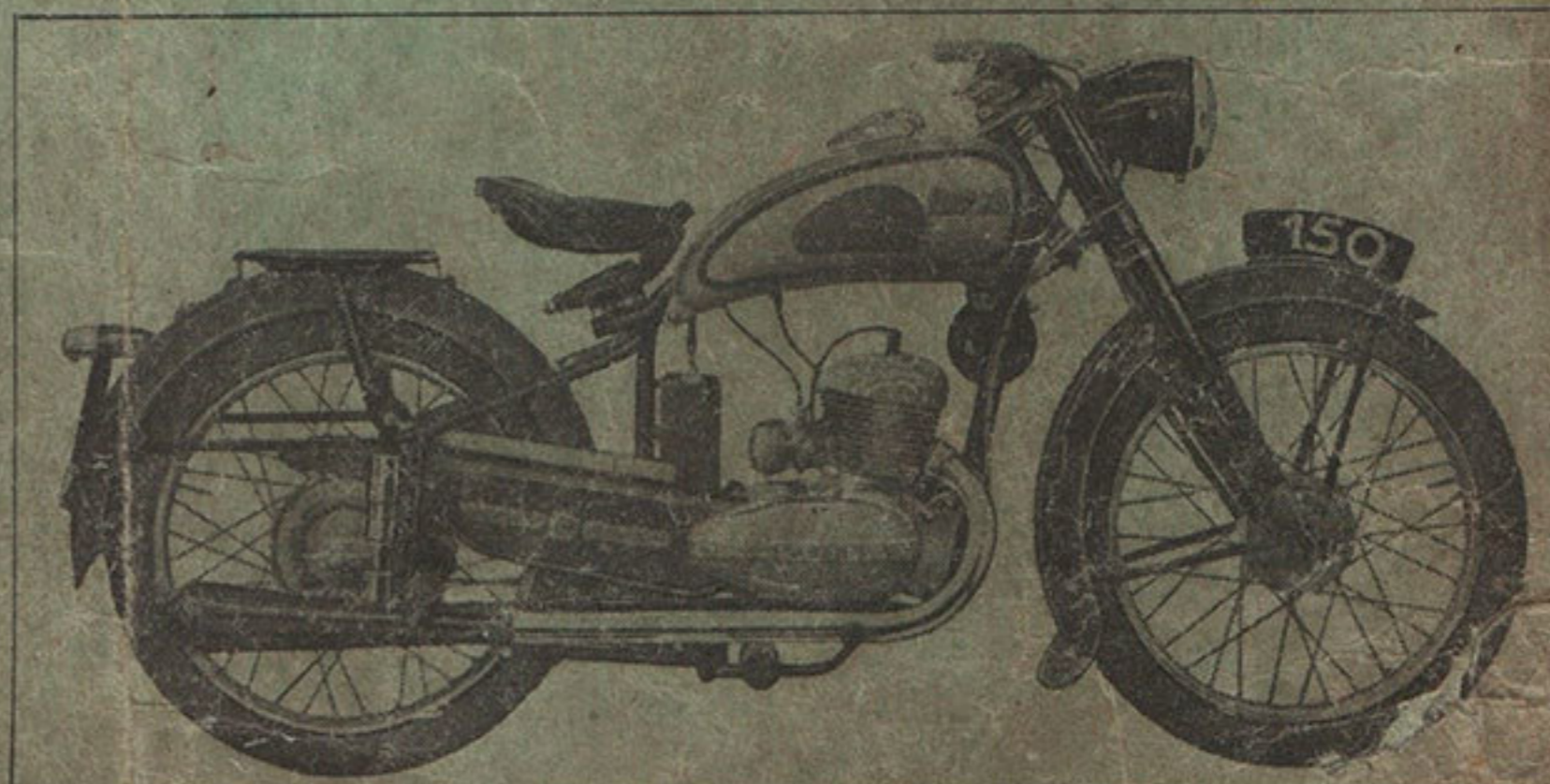

DEMANDEZ NOS TARIFS CYCLE, CYCLOMOTEUR, VELOMOTEUR, MOTO.